



6 Ekim 2025

Şalt ve Enstalasyon Tekniđi

169 yıldır ulaşımdan altyapıya, enerjiden dijitalleşmeye
Türkiye'nin geleceğini birlikte şekillendiriyoruz.



siemens.com/tr

SIEMENS

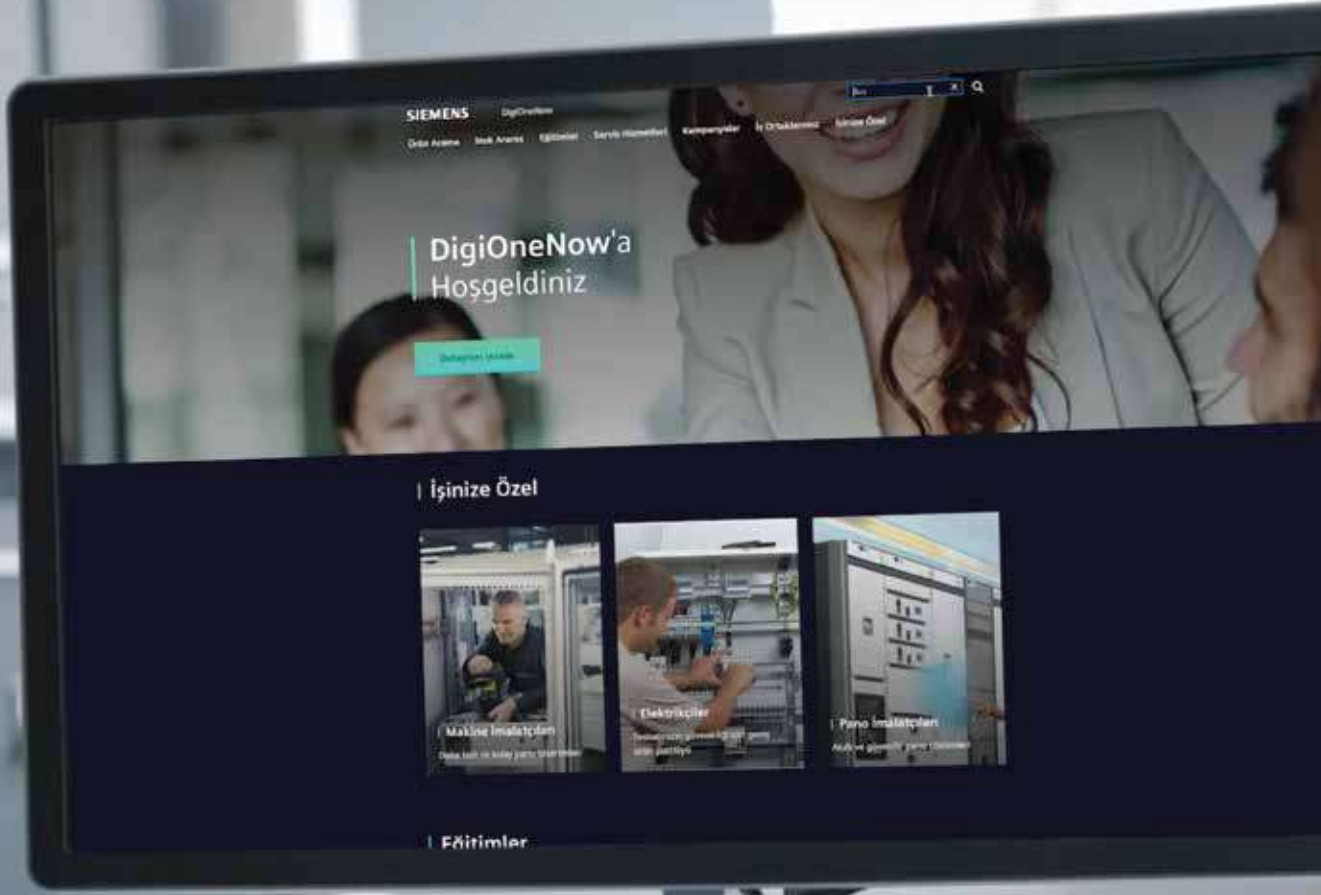

DigiOneNow ile tüm elektrik ürünlerimiz tek tıkla yanınızda!

Tüm Siemens elektrik ürünleri portföyüne hızlı bir şekilde erişim sağlarken; ihtiyacınız olan ürün ile ilgili bilgi ve dokümanlara kolayca ulaşabileceğiniz, Resmi İş Ortaklarınızın ürün stoklarını gerçek zamanlı görüntüleyeceğimiz ve tek tıkla, saniyeler içinde online satın alım yapabileceğiniz DigiOneNow platformuyla, enerjimiz bir!

www.digionenow.com

SIEMENS

SIEMENS

Şalt ve Enstalasyon Tekniđi

Fiyat Listesi
6 EKİM 2025



Digipartner uygulaması ile size artık daha yakınız!
Erişim adresleri: Appstore / GooglePlay: "Siemens DigiPartner"
www.siemensdigipartner.com

Teknik Destek

444 0 747

callcenter.tr@siemens.com

Fiyat listesi'ni pdf formatında aşağıdaki adresten download edebilirsiniz.
<https://www.siemens.com/tr/tr/sirket/fiyat-listesi.html>

5SL3 Klasik Serisi 4,5 kA Otomatlar	1	SENTRON 3KF Tipi Sigortalı Yük Kesicileri	120
5SL6 Klasik Serisi 6 kA Otomatlar	2	SENTRON NJ4 Dikey Tip Yük Kesici	121
5SL6 Serisi 6 kA Otomatlar	3-4	SENTRON 3NP1 NH Bıçaklı Sigortalı Yük Ayırıcı	122
5SL4 Serisi 10 kA Otomatlar	5-6	4RB Alçak Gerilim Güç Kondansatörleri	123
5SY5 DC Otomatlar	7	4EU/4EP Harmonik Reaktörleri	124
5ST3 Yardımcı Donanımlar	8	SIRIUS 3RT26 Kondansatör Kontaktörleri	124
5SV5 Kaçak Akım Koruma Röleleri	10	4RB Dinamik Kompanzasyon Ürünleri, Reaktif Güç Rölesi	125
5SZ1 Kaçak Akım Koruma Röleleri	12	SENTRON 7KM PAC Enerji Analizörleri ve Kalite Kaydediciler	126-128
5SV3 Kaçak Akım Koruma Röleleri	13	SENTRON 4NC Akım Transformatörleri	129
5SV SIQUENCE Serisi Kaçak Akım Koruma Röleleri	14	SENTRON 7KM/7KT PAC Enerji Sayaçları ve Aksesuarları	129-130
5SU Kaçak Akım Koruma Röleli Otomatlar	14,17	SENTRON Digital Çözümleri	131
5SV6 Ark Hatası Algılama Cihazları	15	SENTRON 3LD Ana Şalter / Acil Stop Şalteri	132-135
5ST3 Yardımcı Donanımlar	18	3LF0 Serisi Paket Şalterler ve Aksesuarları	136-137
5SD Alçak Gerilim Parafudrları	19	3SU1 Serisi Plastik ve Metal Buton Elemanları	138-141
5TT INSTA Kontaktörler	20	3SU1 Serisi 30 mm, Mat Metal, Yassı Buton Elemanları	142
5TT INSTA Kontaktörler için Yardımcı Kontaktörler	20	3SU1 Serisi Potansiyometreler, Joystick Butonlar ve Aksesuarlar	143-144
5TT Uzaktan Kumanda Darbe Akım Şalteri	20	3SU1 Serisi Metal ve Plastik Gövdeli Buton Kutuları	145
3NW Silindirik Sigortalar (Kartuş Sigortalar)	21	3SU1 Serisi Plastik ve Metal Buton Kafaları	146-147
5SG Minized Sigortalar	22	3SU1 Profinet Haberleşmeli Buton ve Sinyal Ürünleri	148
5SE Neozed Sigortalar	22	3SB6 Serisi 22 mm Buton Elemanları ve Aksesuarları	150-152
5TE Toprak Priz (Raya Montaja Uygun)	22	3SB2 Serisi 16 mm Buton Elemanları ve Aksesuarları	153
7KT İşletme Saat Sayacı	22	SIRIUS 3SE2/3SU1 Çift-El Konsolları ve Ayak Pedalları	153
7LF Haftalık Digital Şalt Saati	22	SIRIUS 3SK1, 3SK2 ve 3TK28 Emniyet Röleleri	154-155
7LF Günlük Mekanik Şalt Saati	22	3SE5 Menteşe Emniyet Şalterleri	156
3NA NH Bıçaklı Sigorta Monofaze ve Altlıkları	23	3SE5 Mekanik Emniyet Şalterleri	157
3NA Çift Göstergeli NH Buşonlar	23	3SE5 RFID ve 3SE6 Manyetik Emniyet Şalterleri	158
3NE SITOR Hızlı Sigorta Buşonları	24	3SE7 İpli Emniyet Şalterleri	159
3NX NH Bıçaklı Sigorta Aksesuarları	25	3SE5 Nihayet Şalterleri ve Aksesuarlar	160-162
5SB Diazed Sigortalar	25	8WD Sinyal Kolonları ve Aksesuarları	164-166
SENTRON Haberleşmeli ve Ölçüm Özellikli Koruma Cihazları	26-29	3RS7 Interface Dönüştürücüler	167
SIRIUS 3RT Serisi Kontaktörler	30-31	3RQ4 Kuplaj Röleleri	168-169
SIRIUS 3RH Serisi Yardımcı Kontaktörler	32	3RQ1 (Emniyetli) ve LZ Kuplaj Röleleri	170-171
SIRIUS 3RT Serisi Kontaktör Aksesuarları	33-34	SIRIUS 3RP2 ve 7PV15 Zaman Röleleri	172
SIRIUS 3RV29 Bara Besleme Modülleri	35	3RN PTC Termistör Koruma Röleleri	173
SIRIUS 3RA2 ve 3RA8 Serisi Yolverme Kombinasyonları	35-37	3RS Sıcaklık Denetleme Röleleri	173
SIRIUS 3RC7 ILM Akıllı Bağlantı Modülü	38	3UG5 Serisi İzleme Röleleri	174-176
SIRIUS Yaylı Bağlantılı Ürünler 3RT, 3RV, 3RU	39-40	4AV DC Besleme / Güç Kaynakları	177
SIRIUS 3RV2 Serisi Motor Koruma Şalterleri	42	4AX Emniyet - İzolasyon Transformatörleri	177
SIRIUS 3RV2 Aksesuarları	43	SINOPLUS 3MT7 Kontaktörler	178
SIRIUS 3RU2 Termik Röleler ve Aksesuarları	44	SINOPLUS 3MT7 Kondansatör Kontaktörleri	178
SIRIUS 3RR Akım Algıma ve 3RB Elektronik Termik Röleler	45	SINOPLUS 3MH7 Yardımcı Kontaktörler	179
3TG10 Mini Kontaktörler	46	SINIPLUS Kontaktör Aksesuarları	179
3TY Yedek Bobinler ve Ana Kontak Takımları	46	SINOPLUS 3MV8 Motor Koruma Şalterleri ve Aksesuarları	180
8US Bara Sistemleri	47	SINOPLUS 3MU7 Termik Aşırı Akım Röleleri ve Aksesuarları	181
3RF Solid Stade Röleler	48	SINOPLUS 3VJ Kompakt Tip Güç Şalterleri	182-183
3RM1 Hibrit Motor Yol Vericiler	49	SINOPLUS 3VJ Kompakt Tip Güç Şalterleri Aksesuarları	184
3RK13 ET200SP Motor Yol Vericiler ve e-Starter	50-51	SINAMICS V20 Hız Kontrol Cihazları	185
3RW55/52/50/40/30 Yumuşak Yol Vericiler	52-55	REYROLLE-5 Koruma Röleleri	186
3UF7/8 SIMOCODE Motor Yönetim Sistemleri	56-59	SIPROTEC 7SR Aşırı Akım Koruma Röleleri	187
AS-I Haberleşme Ürünleri	60-61	SIPROTEC5 7SJ8 Aşırı Akım ve 7UM8 Motor/Generator Kor. Röleleri	188
SENTRON 3VA Kompakt Güç Şalterleri	62-83	SIPROTEC5 7UT8 Trafo Diferansiyel Koruma Röleleri	189
SENTRON 3VM Kompakt Güç Şalterleri	84-88	Siprotec 7SD80 Hat Diferansiyel Koruma Rölesi	190
Kaçak Akım Koruma Kombinasyonları	89	7RW80 Gerilim Koruma Röleleri ve Röle Yazılımları	191
SENTRON 3WA Açık Tip Otomatik Şalterler	90-101	7PA ve 7XG Yardımcı Cihazlar	192
SENTRON 3WL Açık Tip Otomatik Şalterler	102-107	SICAM P50, P850 Enerji Analizörleri, SICAM P855, Q100 Kalite Kaydediciler	193
SENTRON 3WT Açık Tip Güç Şalterleri	108-110	SICAM Q200 Kalite Kaydedici ve Arıza Tespit Cihazları	194
SENTRON 3KC9 ATC 6300 Cihazı	111	Arıza Tespit ve 7XG31 Ark Koruma Cihazları	195
SENTRON 3KC9 ATC 3100 Cihazı	112	SICAM A8000 RTU Cihazları	196
SENTRON 3KD Yük Kesicileri	113-116	Orta Gerilim Vakum Kesiciler ve Kontaktörler	197-201
SENTRON 3KC Manuel Transfer Şalteri	117-120	Bina Ürünleri - Oda Termostatları	202
		İletişim Bilgileri	203-210

SENTRON koruma cihazları

Otomatik sigortalar

Malzeme Cinsi	Tip	Anma Akımı I_n (A)	Şipariş No	Birim Fiyatı TL	Min. Sipariş Adedi
5SL Klasik 4,5 kA Otomatlar 230 / 400 V AC					

Bir fazlı anahtarlı otomatik sigortalar



5SL31...-YA

Çabuk
Karakterli



B	6	5SL3106-6YA	370,00	12
B	10	5SL3110-6YA	308,00	12
B	16	5SL3116-6YA	308,00	12
B	20	5SL3120-6YA	308,00	12
B	25	5SL3125-6YA	308,00	12
B	32	5SL3132-6YA	370,00	12
B	40	5SL3140-6YA	426,00	12

Bir fazlı anahtarlı otomatik sigortalar



5SL31...-YA

Yavaş
Karakterli



C	6	5SL3106-7YA	430,00	12
C	10	5SL3110-7YA	356,00	12
C	16	5SL3116-7YA	356,00	12
C	20	5SL3120-7YA	356,00	12
C	25	5SL3125-7YA	356,00	12
C	32	5SL3132-7YA	370,00	12
C	40	5SL3140-7YA	449,00	12

İki fazlı anahtarlı otomatik sigortalar



5SL32...-YA

Çabuk
Karakterli



B	6	5SL3206-6YA	915,00	6
B	10	5SL3210-6YA	915,00	6
B	16	5SL3216-6YA	915,00	6
B	20	5SL3220-6YA	915,00	6
B	25	5SL3225-6YA	915,00	6
B	32	5SL3232-6YA	965,00	6
B	40	5SL3240-6YA	1.035,00	6

Üç fazlı anahtarlı otomatik sigortalar



5SL33...-YA

Yavaş
Karakterli

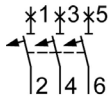

C	6	5SL3306-7YA	1.434,00	4
C	10	5SL3310-7YA	1.434,00	4
C	16	5SL3316-7YA	1.434,00	4
C	20	5SL3320-7YA	1.434,00	4
C	25	5SL3325-7YA	1.434,00	4
C	32	5SL3332-7YA	1.500,00	4
C	40	5SL3340-7YA	1.527,00	4

Dört fazlı anahtarlı otomatik sigortalar



5SL34...-YA

Yavaş
Karakterli



C	6	5SL3406-7YA	2.414,00	3
C	10	5SL3410-7YA	2.414,00	3
C	16	5SL3416-7YA	2.414,00	3
C	20	5SL3420-7YA	2.414,00	3
C	25	5SL3425-7YA	2.472,00	3
C	32	5SL3432-7YA	2.495,00	3
C	40	5SL3440-7YA	2.564,00	3

SENTRON koruma cihazları

Otomatik sigortalar

Malzeme Cinsi	Tip	Anma Akımı I_n (A)	Şipariş No	Birim Fiyatı TL	Min. Sipariş Adedi
5SL Klasik 6 kA Otomatlar 230 / 400 V AC					

Bir fazlı anahtarlı otomatik sigortalar



5SL61...-YA

Çabuk
Karakterli



B	6	5SL6106-6YA	435,00	12
B	10	5SL6110-6YA	362,00	12
B	16	5SL6116-6YA	362,00	12
B	20	5SL6120-6YA	362,00	12
B	25	5SL6125-6YA	362,00	12
B	32	5SL6132-6YA	435,00	12
B	40	5SL6140-6YA	500,00	12

Bir fazlı anahtarlı otomatik sigortalar



5SL61...-YA

Yavaş
Karakterli



C	6	5SL6106-7YA	505,00	12
C	8	5SL6108-7YA	464,00	12
C	10	5SL6110-7YA	418,00	12
C	16	5SL6116-7YA	418,00	12
C	20	5SL6120-7YA	418,00	12
C	25	5SL6125-7YA	418,00	12
C	32	5SL6132-7YA	435,00	12
C	40	5SL6140-7YA	527,00	12

Bir faz ve nötr kesmeli anahtarlı otomatik sigortalar



5SL65...-YA

Çabuk
Karakterli



B	6	5SL6506-6YA	1.076,00	6
B	10	5SL6510-6YA	1.076,00	6
B	16	5SL6516-6YA	1.076,00	6
B	20	5SL6520-6YA	1.076,00	6
B	25	5SL6525-6YA	1.076,00	6
B	32	5SL6532-6YA	1.135,00	6
B	40	5SL6540-6YA	1.218,00	6

Üç fazlı anahtarlı otomatik sigortalar



5SL63...-YA

Yavaş
Karakterli



C	6	5SL6306-7YA	1.687,00	4
C	8	5SL6308-7YA	1.687,00	4
C	10	5SL6310-7YA	1.687,00	4
C	16	5SL6316-7YA	1.687,00	4
C	20	5SL6320-7YA	1.687,00	4
C	25	5SL6325-7YA	1.687,00	4
C	32	5SL6332-7YA	1.765,00	4
C	40	5SL6340-7YA	1.796,00	4

Üç faz ve nötr kesmeli anahtarlı otomatik sigortalar



5SL66...-YA

Yavaş
Karakterli

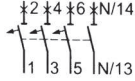

C	6	5SL6606-7YA	2.840,00	3
C	8	5SL6608-7YA	2.840,00	3
C	10	5SL6610-7YA	2.840,00	3
C	16	5SL6616-7YA	2.840,00	3
C	20	5SL6620-7YA	2.840,00	3
C	25	5SL6625-7YA	2.907,00	3
C	32	5SL6632-7YA	2.935,00	3
C	40	5SL6640-7YA	3.016,00	3

SENTRON koruma cihazları

Otomatik sigortalar

Malzeme Cinsi	Tip	Anma Akımı I_n (A)	Şipariş No	Birim Fiyatı TL	Min. Sipariş Adedi
---------------	-----	----------------------	------------	-----------------	--------------------

5SL 6 kA Otomatlar 230 / 400 V AC

Bir fazlı anahtarlı otomatik sigortalar



5SL61...

Çabuk Karakterli



B	6	5SL6106-6	474,00	12
B	10	5SL6110-6	387,00	12
B	16	5SL6116-6	387,00	12
B	20	5SL6120-6	387,00	12
B	25	5SL6125-6	387,00	12
B	32	5SL6132-6	474,00	12
B	40	5SL6140-6	524,00	12

Bir fazlı anahtarlı otomatik sigortalar



5SL61...

Yavaş Karakterli



C	0.5	5SL6105-7	638,00	12
C	1	5SL6101-7	638,00	12
C	1.6	5SL6115-7	638,00	12
C	2	5SL6102-7	638,00	12
C	3	5SL6103-7	638,00	12
C	4	5SL6104-7	638,00	12
C	6	5SL6106-7	540,00	12
C	8	5SL6108-7	478,00	12
C	10	5SL6110-7	435,00	12
C	16	5SL6116-7	435,00	12
C	20	5SL6120-7	435,00	12
C	25	5SL6125-7	435,00	12
C	32	5SL6132-7	473,00	12
C	40	5SL6140-7	570,00	12
C	50	5SL6150-7	742,00	12
C	63	5SL6163-7	937,00	12

Bir faz ve nötr kesmeli anahtarlı otomatik sigortalar



5SL65...

Yavaş Karakterli



C	6	5SL6506-7	1.124,00	6
C	10	5SL6510-7	1.124,00	6
C	16	5SL6516-7	1.124,00	6
C	20	5SL6520-7	1.124,00	6
C	25	5SL6525-7	1.124,00	6
C	32	5SL6532-7	1.178,00	6
C	40	5SL6540-7	1.253,00	6
C	50	5SL6550-7	1.634,00	6

SENTRON koruma cihazları

Otomatik sigortalar

Malzeme Cinsi	Tip	Anma Akımı I_n (A)	Şipariş No	Birim Fiyatı TL	Min. Sipariş Adedi
---------------	-----	----------------------	------------	-----------------	--------------------

5SL 6 kA Otomatlar 230 / 400 V AC

İki fazlı anahtarlı otomatik sigortalar



5SL62...

Yavaş Karakterli



C	0.5	5SL6205-7	1.558,00	6
C	1	5SL6201-7	1.558,00	6
C	1.6	5SL6215-7	1.558,00	6
C	2	5SL6202-7	1.558,00	6
C	3	5SL6203-7	1.558,00	6
C	4	5SL6204-7	1.558,00	6
C	6	5SL6206-7	1.350,00	6
C	8	5SL6208-7	1.350,00	6
C	10	5SL6210-7	1.350,00	6
C	16	5SL6216-7	1.350,00	6
C	20	5SL6220-7	1.350,00	6
C	25	5SL6225-7	1.350,00	6
C	32	5SL6232-7	1.449,00	6
C	40	5SL6240-7	1.544,00	6
C	50	5SL6250-7	1.997,00	6
C	63	5SL6263-7	2.653,00	6

Üç fazlı anahtarlı otomatik sigortalar



5SL63...

Yavaş Karakterli

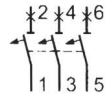

C	0.5	5SL6305-7	2.586,00	4
C	1	5SL6301-7	2.586,00	4
C	1.6	5SL6315-7	2.586,00	4
C	2	5SL6302-7	2.160,00	4
C	3	5SL6303-7	2.160,00	4
C	4	5SL6304-7	2.160,00	4
C	6	5SL6306-7	1.793,00	4
C	8	5SL6308-7	1.793,00	4
C	10	5SL6310-7	1.793,00	4
C	16	5SL6316-7	1.793,00	4
C	20	5SL6320-7	1.793,00	4
C	25	5SL6325-7	1.793,00	4
C	32	5SL6332-7	1.873,00	4
C	40	5SL6340-7	1.907,00	4
C	50	5SL6350-7	2.572,00	4
C	63	5SL6363-7	2.934,00	4

Üç faz ve nötr kesmeli anahtarlı otomatik sigortalar



5SL66...

Yavaş Karakterli

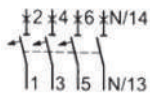

C	6	5SL6606-7	2.949,00	3
C	10	5SL6610-7	2.949,00	3
C	16	5SL6616-7	2.949,00	3
C	20	5SL6620-7	2.949,00	3
C	25	5SL6625-7	2.949,00	3
C	32	5SL6632-7	3.122,00	3
C	40	5SL6640-7	3.207,00	3
C	50	5SL6650-7	3.536,00	3
C	63	5SL6663-7	3.776,00	3

SENTRON koruma cihazları

Otomatik sigortalar

Malzeme Cinsi	Tip	Anma Akımı I_n (A)	Şipariş No	Birim Fiyatı TL	Min. Sipariş Adedi
---------------	-----	----------------------	------------	-----------------	--------------------

5SL 10 kA Otomatlar 230 / 400 V AC

Bir fazlı anahtarlı otomatik sigortalar



5SL41...

Çabuk
Karakterli



B	6	5SL4106-6	786,00	12
B	10	5SL4110-6	695,00	12
B	16	5SL4116-6	695,00	12
B	20	5SL4120-6	695,00	12
B	25	5SL4125-6	695,00	12
B	32	5SL4132-6	880,00	12
B	40	5SL4140-6	1.007,00	12
B	50	5SL4150-6	1.345,00	12

Bir fazlı anahtarlı otomatik sigortalar



5SL41...

Yavaş
Karakterli



C	0,5	5SL4105-7	851,00	12
C	1	5SL4101-7	851,00	12
C	1,6	5SL4115-7	851,00	12
C	2	5SL4102-7	851,00	12
C	3	5SL4103-7	851,00	12
C	4	5SL4104-7	851,00	12
C	6	5SL4106-7	775,00	12
C	8	5SL4108-7	775,00	12
C	10	5SL4110-7	775,00	12
C	16	5SL4116-7	775,00	12
C	20	5SL4120-7	775,00	12
C	25	5SL4125-7	775,00	12
C	32	5SL4132-7	860,00	12
C	40	5SL4140-7	1.043,00	12
C	50	5SL4150-7	1.238,00	12
C	63	5SL4163-7	2.151,00	12
C	80	5SP4180-7	2.842,00	6
C	100	5SP4191-7	3.371,00	6
C	125	5SP4192-7	3.744,00	6



5SP41...

Bir faz ve nötr kesmeli anahtarlı otomatik sigortalar



5SP41...

Yavaş
Karakterli



C	6	5SL4506-7	2.069,00	6
C	10	5SL4510-7	2.069,00	6
C	13	5SL4513-7	2.069,00	6
C	16	5SL4516-7	2.069,00	6
C	20	5SL4520-7	2.069,00	6
C	25	5SL4525-7	2.069,00	6
C	32	5SL4532-7	2.136,00	6
C	40	5SL4540-7	2.347,00	6
C	50	5SL4550-7	3.061,00	6
C	63	5SL4563-7	3.257,00	6

10 kA Otomatların A ve D tipi açma karakteristikleri için satış birimlerimizle temasa geçiniz.

SENTRON koruma cihazları

Otomatik sigortalar

Malzeme Cinsi	Tip	Anma Akımı I_n (A)	Şipariş No	Birim Fiyatı TL	Min. Sipariş Adedi
---------------	-----	----------------------	------------	-----------------	--------------------

SSL 10 kA Otomatlar 230 / 400 V AC

İki fazlı anahtarlı otomatik sigortalar



5SL42...

Yavaş
Karakterli



C	0.5	5SL4205-7	2.792,00	6
C	1	5SL4201-7	2.792,00	6
C	1.6	5SL4215-7	2.792,00	6
C	2	5SL4202-7	2.792,00	6
C	3	5SL4203-7	2.792,00	6
C	4	5SL4204-7	2.792,00	6
C	6	5SL4206-7	2.615,00	6
C	8	5SL4208-7	2.615,00	6
C	10	5SL4210-7	2.615,00	6
C	13	5SL4213-7	2.615,00	6
C	16	5SL4216-7	2.615,00	6
C	20	5SL4220-7	2.615,00	6
C	25	5SL4225-7	2.615,00	6
C	32	5SL4232-7	2.676,00	6
C	40	5SL4240-7	3.027,00	6
C	50	5SL4250-7	3.925,00	6
C	63	5SL4263-7	4.206,00	6
C	80	5SP4280-7	7.735,00	3
C	100	5SP4291-7	9.608,00	3
C	125	5SP4292-7	11.231,00	3

Üç fazlı anahtarlı otomatik sigortalar



5SL43...

Yavaş
Karakterli



C	0.5	5SL4305-7	3.699,00	4
C	1	5SL4301-7	3.699,00	4
C	1.6	5SL4315-7	3.699,00	4
C	2	5SL4302-7	3.699,00	4
C	3	5SL4303-7	3.699,00	4
C	4	5SL4304-7	3.699,00	4
C	6	5SL4306-7	3.236,00	4
C	8	5SL4308-7	3.236,00	4
C	10	5SL4310-7	3.236,00	4
C	16	5SL4316-7	3.236,00	4
C	20	5SL4320-7	3.236,00	4
C	25	5SL4325-7	3.236,00	4
C	32	5SL4332-7	3.466,00	4
C	40	5SL4340-7	4.110,00	4
C	50	5SL4350-7	4.613,00	4
C	63	5SL4363-7	5.568,00	4
C	80	5SP4380-7	10.922,00	2
C	100	5SP4391-7	11.887,00	2
C	125	5SP4392-7	12.992,00	2



5SL43...



Üç faz ve nötr kesmeli anahtarlı otomatik sigortalar



5SP43...

Yavaş
Karakterli

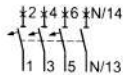

C	6	5SL4606-7	4.765,00	3
C	10	5SL4610-7	4.765,00	3
C	13	5SL4613-7	4.765,00	3
C	16	5SL4616-7	4.765,00	3
C	20	5SL4620-7	4.765,00	3
C	25	5SL4625-7	4.765,00	3
C	32	5SL4632-7	4.860,00	3
C	40	5SL4640-7	5.210,00	3
C	50	5SL4650-7	6.945,00	3
C	63	5SL4663-7	8.346,00	3

Dört fazlı anahtarlı otomatik sigortalar



5SP44...

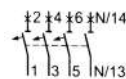

C	80	5SP4480-7	14.765,00	1
C	100	5SP4491-7	18.678,00	1
C	125	5SP4492-7	19.855,00	1

10 kA Otomatların B ve D tipi açma karakteristikleri için satış birimlerimizle temasa geçiniz.

SENTRON koruma cihazları

Otomatik sigortalar

Malzeme Cinsi	Tip	Anma Akımı I_n (A)	Şipariş No	Birim Fiyatı TL	Min. Sipariş Adedi
---------------	-----	----------------------	------------	-----------------	--------------------

5SY DC Otomatlar 10 kA DC 220 / 440 V DC, 230 / 400 V AC

Bir fazlı anahtarlı otomatik sigortalar 220 V DC , 230 V AC



5SY51..

Yavaş
Karakterli



C	0.3	5SY5114-7	3.651,00	12
C	0.5	5SY5105-7	3.651,00	12
C	1	5SY5101-7	3.466,00	12
C	1.6	5SY5115-7	3.466,00	12
C	2	5SY5102-7	3.466,00	12
C	3	5SY5103-7	3.466,00	12
C	4	5SY5104-7	3.371,00	12
C	6	5SY5106-7	3.371,00	12
C	8	5SY5108-7	3.371,00	12
C	10	5SY5110-7	3.054,00	12
C	13	5SY5113-7	3.054,00	12
C	16	5SY5116-7	3.054,00	12
C	20	5SY5120-7	3.054,00	12
C	25	5SY5125-7	3.257,00	12
C	32	5SY5132-7	3.371,00	12
C	40	5SY5140-7	3.945,00	12
C	50	5SY5150-7	4.499,00	12
C	63	5SY5163-7	4.582,00	12

İki fazlı anahtarlı otomatik sigortalar 440 V DC , 400 V AC



5SY52..

Yavaş
Karakterli



C	0.3	5SY5214-7	7.308,00	6
C	0.5	5SY5205-7	7.308,00	6
C	1	5SY5201-7	6.834,00	6
C	1.6	5SY5215-7	6.834,00	6
C	2	5SY5202-7	6.834,00	6
C	3	5SY5203-7	6.834,00	6
C	4	5SY5204-7	6.395,00	6
C	6	5SY5206-7	6.395,00	6
C	8	5SY5208-7	6.395,00	6
C	10	5SY5210-7	6.008,00	6
C	13	5SY5213-7	6.008,00	6
C	16	5SY5216-7	6.008,00	6
C	20	5SY5220-7	6.008,00	6
C	25	5SY5225-7	6.494,00	6
C	32	5SY5232-7	6.633,00	6
C	40	5SY5240-7	7.735,00	6
C	50	5SY5250-7	10.182,00	6
C	63	5SY5263-7	10.476,00	6

Not: DC otomatların B tipi açma karakteristiği için satış birimlerimizle temasa geçiniz.

SENTRON koruma cihazları

Yardımcı donanımlar

Malzeme Cinsi	Şipariş No	Birim Fiyatı TL	Min. Sipariş Adedi
---------------	------------	-----------------	--------------------

YARDIMCI DONANIMLAR

SSL (5SL klasik hariç), 5SP4, 5SY, 5SJ otomatik sigorta grupları için yardımcı donanımlar

Yardımcı Kontaktlar

1NO+1NC Yardımcı Kontak	AC 230V, 6A
2NO Yardımcı Kontak	AC 230V, 6A
2NC Yardımcı Kontak	AC 230V, 6A

5ST3010	1.364,00	1
5ST3011	1.364,00	1
5ST3012	1.364,00	1

Arıza İhbar Kontaktları

1NO+1NC Arıza İhbar Kontak	AC 230V, 6A
2NO Arıza İhbar Kontak	AC 230V, 6A
2NC Arıza İhbar Kontak	AC 230V, 6A

5ST3020	2.484,00	1
5ST3021	2.484,00	1
5ST3022	2.484,00	1

(5ST30 Yardımcı donanımlar birbirine takılabilir.)

Mandal Kiliti (5SL6 için)

5ST3806	455,00	5
---------	--------	---

Mandal Kiliti (5SP4 ve 5SY için)

5ST3801	1.214,00	1
---------	----------	---

Asma Kilit (5ST3801 ve 5ST3806 için)

5ST3802	1.651,00	1
---------	----------	---

İrtibat Klemensi (25 mm²)

5ST3768	867,00	25
---------	--------	----



Not: On veya off pozisyonlarında mandal kilit takılabilir. İhtiyaç halinde on pozisyonunda mandal kiliti takılı olsa da cihaz trip atarak devreyi kesebilir. Mandalın atması şart değildir.

SSL ve 5SY ürün grupları için müşterek baralar

Müşterek Bara, 16 mm², 214 mm, 12 TE, Cu bara, kapaklı, kesilebilir.

Bir fazlı
Bir fazlı ve 1 yardımcı (veya arıza ihbar) kontaklı
İki fazlı
İki fazlı ve 1 yardımcı (veya arıza ihbar) kontaklı
Üç fazlı
Üç fazlı ve 1 yardımcı (veya arıza ihbar) kontaklı
Üç faz + Nötr

5ST3700	789,00	1
5ST3702	867,00	1
5ST3704	1.335,00	1
5ST3706	1.550,00	1
5ST3708	1.895,00	1
5ST3711	2.231,00	1
5ST3715	2.763,00	1

5SL, 5SP4 ve 5SY serileri otomatik sigortaların yardımcı donanımları yukarıdakiler ile sınırlı değildir.

Diğer yardımcı donanımlar için satış birimlerimizle temasa geçiniz.

NO : Kapayan kontak (Normalde açık) NC : Açan kontak (Normalde kapalı)

TE: 1 otomat için genişlik birimi olup 18 mm'dir.

AC otomatik sigortaların DC geriliminde kullanırken dikkat edilmesi gereken min ve maks gerilim değerleri aşağıdaki gibidir.

Min. DC gerilim kutup başına (IEC 60898-1/-2, IEC 60947-2): 24 V

Maks. DC gerilim kutup başına (IEC 60898-1/-2, IEC 60947-2): 72 V



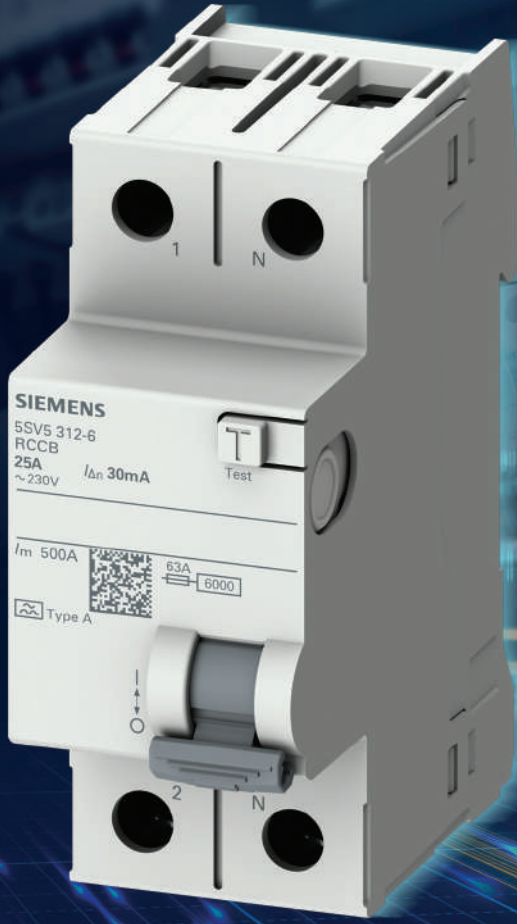

Kaçak akım koruma rölemiz A tipi 5SV5 ile tam koruma!

Kaçak akıma karşı tam koruma için doğru ürünü seçmek önemli.
A tipi 5SV5 ürün ailesi ile tanışın.

siemens.com.tr

SIEMENS

SENTRON koruma cihazları

Yardımcı donanımlar

Malzeme Cinsi	Eşik Akımı $I_{\Delta n}$ (mA)	Nominal Gerilim Un (V)	Anma Akımı I_n (A)	TE*	Tip A		Min. Sipariş Adedi
					Sipariş No	Birim Fiyatı TL	

KAÇAK AKIM KORUMA RÖLELERİ

Monofaze, Faz + Nötr kaçak koruma rölesi



5SV331.
5SV361.

Monofaze,
Faz+Nötr Bağlantılı

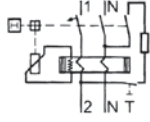

30	230	25	2	5SV5312-6	3.587,00	1
		40		5SV5314-6	3.731,00	1
		63		5SV5316-6	5.256,00	1
		80		5SV3317-6	10.576,00	1
300	230	25	2	5SV5612-6	3.265,00	1
		40		5SV5614-6	3.375,00	1
		63		5SV5616-6	4.514,00	1
		80		5SV3617-6	9.129,00	1

Trifaze, 3 Faz + Nötr kaçak akım koruma rölesi



5SV53.
5SV56.

Monofaze,
Faz+Nötr Bağlantılı

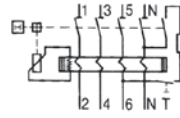

30	400	25	4	5SV5342-6	4.760,00	1
		40		5SV5344-6	4.800,00	1
		63		5SV5346-6	5.897,00	1
		80		5SV3347-6	15.651,00	1
		100		5SV3348-6	30.845,00	1
		125		5SV3345-6	44.378,00	1
300	400	25	4	5SV5642-6	4.182,00	1
		40		5SV5644-6	4.427,00	1
		63		5SV5646-6	5.325,00	1
		80		5SV3647-6	11.762,00	1
		100		5SV3648-6	24.583,00	1
		125		5SV3645-6	36.868,00	1

Not : AC tip kaçak akım koruma rölesi talepleriniz olması durumunda ilgili satış temsilcisimize ya da 444 0 747 nolu müşteri destek hattımıza ulaşabilirsiniz.

Doğru tip kaçak akım Koruma rölesi seçimi

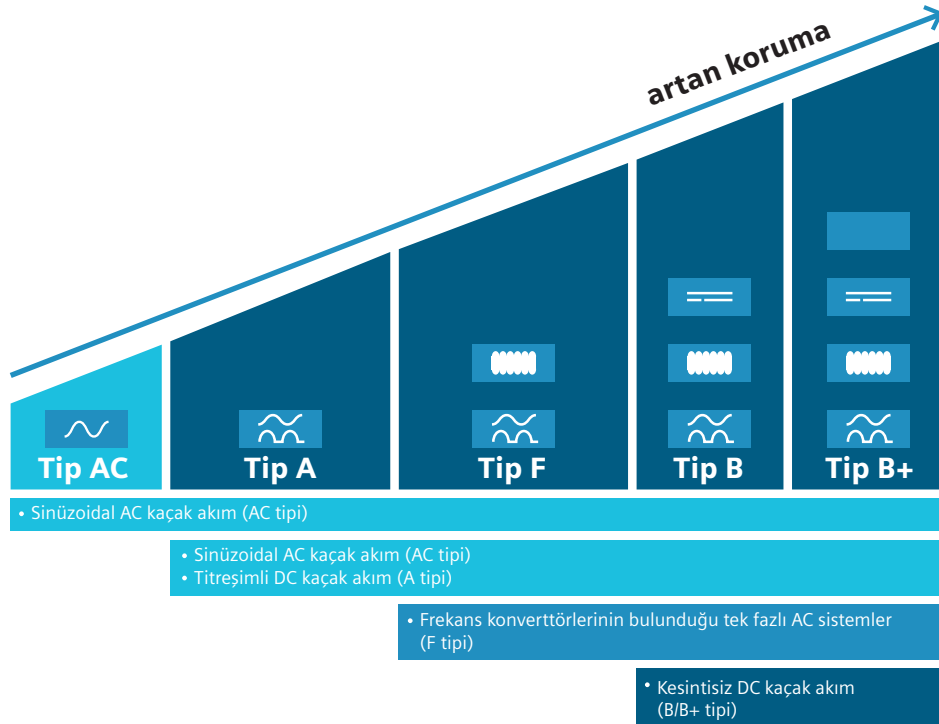

Hangi kaçak akım koruma rölesini seçmeliyim?

Bir elektrik devresinde bulunan tüm yüklerin/cihazların devreyi koruyan kaçak akım koruma rölesi tipiyle uyumluluğu mutlaka kontrol edilmeli.

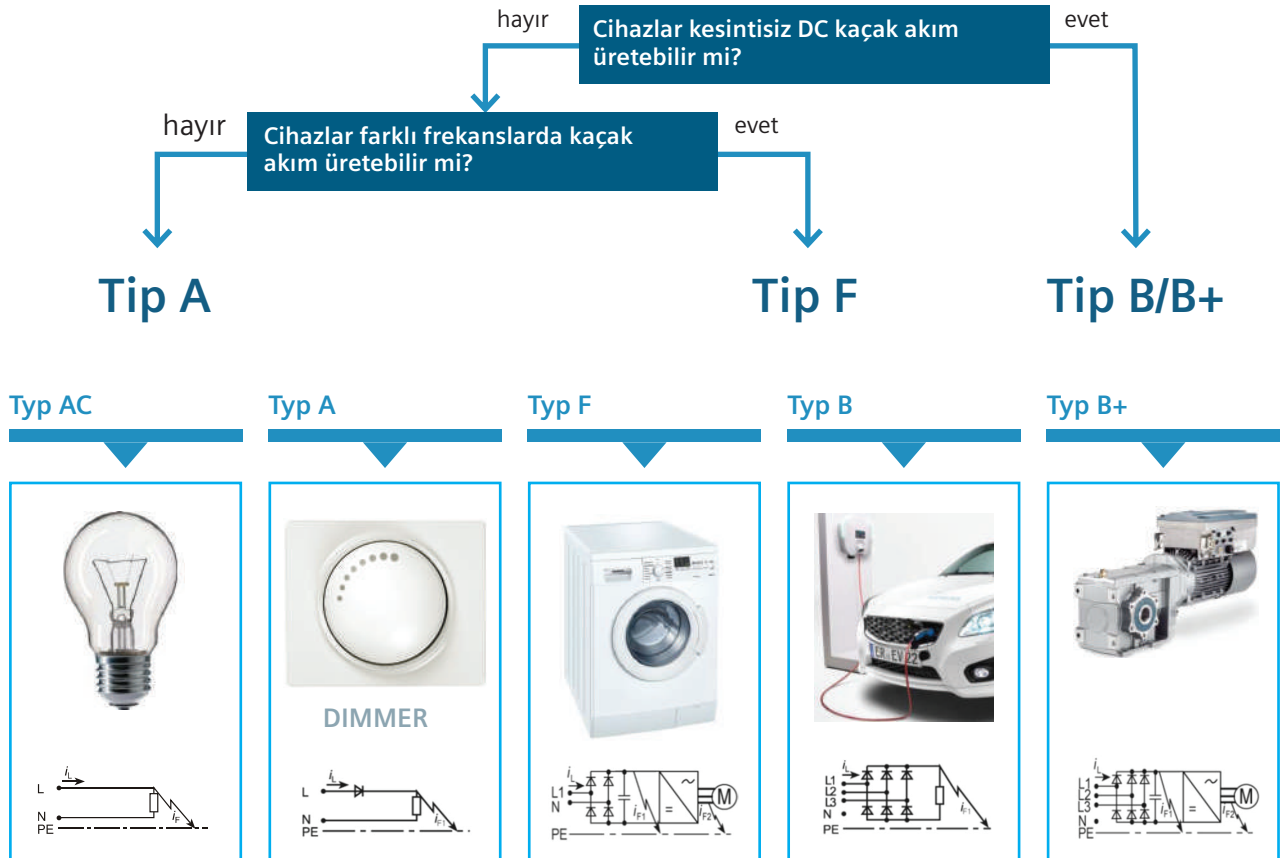

SENTRON koruma cihazları

Kaçak akım koruma röleleri

Malzeme Cinsi	Eşik Akımı $I_{\Delta n}$ (mA)	Nominal Gerilim U_n (V)	Anma Akımı I_n (A)	TE*	Tip A		Min. Sipariş Adedi
					Sipariş No	Birim Fiyatı TL	

KAÇAK AKIM KORUMA RÖLELERİ

Monofaze, Faz + Nötr kaçak koruma rölesi



5SZ1...

Monofaze,
Faz+Nötr Bağlantılı

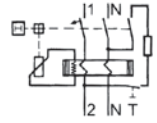

30	230	25	2	5SZ1312-6YA	3.051,00	1
		40		5SZ1314-6YA	3.174,00	1
		63		5SZ1316-6YA	4.455,00	1
300	230	25	2	5SZ1612-6YA	2.781,00	1
		40		5SZ1614-6YA	2.862,00	1
		63		5SZ1616-6YA	3.875,00	1

Not : 5SZ1 serisi kaçak akım koruma rölelerinde kısa devre akımı dayanımı maksimum 4.5kA'dır.

Trifaze, 3 Faz + Nötr kaçak akım koruma rölesi



5SZ1...

Monofaze,
Faz+Nötr Bağlantılı

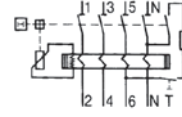

30	400	25	4	5SZ1342-6YA	4.058,00	1
		40		5SZ1344-6YA	4.077,00	1
		63		5SZ1346-6YA	5.009,00	1
300	400	25	4	5SZ1642-6YA	3.556,00	1
		40		5SZ1644-6YA	3.766,00	1
		63		5SZ1646-6YA	4.522,00	1

Not : 5SZ1 serisi kaçak akım koruma rölelerinde kısa devre akımı dayanımı maksimum 4.5kA'dır.

SENTRON koruma cihazları

Kaçak akım koruma röleleri

Malzeme Cinsi	Eşik Akımı $I_{\Delta n}(mA)$	Nominal Gerilim $U_n (V)$	Anma Akımı $I_n (A)$	TE*	Sipariş No	Birim Fiyatı TL	Min. Sipariş Adedi
---------------	-------------------------------	---------------------------	----------------------	-----	------------	-----------------	--------------------

KAÇAK AKIM KORUMA RÖLELERİ

Monofaze, Faz + Nötr A tipi kaçak akım koruma rölesi



5SV331.
5SV361.

Monofaze,
Faz+Nötr Bağlantılı

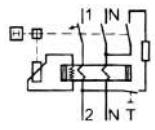

10	230	16	2	5SV3111-6	4.033,00	1
30	230	16	2	5SV3311-6	3.941,00	1
		25		5SV3312-6	4.354,00	1
		40		5SV3314-6	4.512,00	1
		63		5SV3316-6	6.669,00	1
		80		5SV3317-6	10.576,00	1
300	230	25	2	5SV3612-6	3.963,00	1
		40		5SV3614-6	4.082,00	1
		63		5SV3616-6	5.198,00	1
		80		5SV3617-6	9.129,00	1

Trifaze, 3 Faz + Nötr A tipi kaçak akım koruma rölesi



5SV334.
5SV364.

Trifaze,
3 Faz+Nötr Bağlantılı

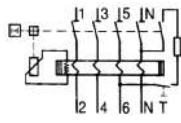

30	400	25	4	5SV3342-6	5.766,00	1
		40		5SV3344-6	5.828,00	1
		63		5SV3346-6	7.246,00	1
		80		5SV3347-6	15.651,00	1
		100		5SV3348-6	30.845,00	1
		125		5SV3345-6	44.378,00	1
300	400	25	4	5SV3642-6	5.094,00	1
		40		5SV3644-6	5.390,00	1
		63		5SV3646-6	6.278,00	1
		80		5SV3647-6	11.762,00	1
		100		5SV3648-6	24.583,00	1
		125		5SV3645-6	36.868,00	1

Malzeme Cinsi	Eşik Akımı $I_{\Delta n}(mA)$	Nominal Gerilim $U_n (V)$	Anma Akımı $I_n (A)$	TE*	Sipariş No	Birim Fiyatı TL	Min. Sipariş Adedi
---------------	-------------------------------	---------------------------	----------------------	-----	------------	-----------------	--------------------

Monofaze, Faz + Nötr SELEKTİF A tipi kaçak akım koruma rölesi



5SV3644-8

Monofaze,
Faz+Nötr Bağlantılı

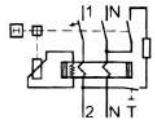

300	230	25	2	5SV3612-8	7.323,00	1
		40		5SV3614-8	7.851,00	1
		63		5SV3616-8	10.146,00	1
		80		5SV3617-8	22.228,00	1

Trifaze, 3 Faz + Nötr SELEKTİF A tipi kaçak akım koruma rölesi

Trifaze,
3 Faz+Nötr Bağlantılı

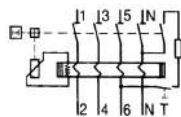

300	400	25	4	5SV3642-8	7.585,00	1
		40		5SV3644-8	8.123,00	1
		63		5SV3646-8	18.601,00	1
		80		5SV3647-8	29.165,00	1

Not : AC tip kaçak akım koruma rölesi taleplerinin olması durumunda ilgili satış temsilcisimize ya da 444 0 747 nolu müşteri destek hattımıza ulaşabilirsiniz.

SENTRON koruma cihazları

Kaçak akım koruma röleleri

Kaçak akım koruma röleli otomatlar



5SV332...
5SV362...



5SV334...
5SV364...

Malzeme Cinsi	Şipariş No	Birim Fiyatı TL	Min. Sipariş Adedi
---------------	------------	-----------------	--------------------

SIQUENCE SERİSİ KAÇAK AKIM KORUMA RÖLELERİ

(Frekans konvertörleri, UPS sistemleri, tıbbi cihazlar)

Frekans konvertörleri, UPS sistemleri, tıbbi cihazlar gibi ürünlerde oluşabilen doğru akım veya düşük dalgalı hata akımlarının tespit edilmesinde, SIQUENCE serisi hata akımı koruma anahtarları kullanılır.

16A, 30mA, monofaze, tip B, K, SIQUENCE	5SV3321-4	36.482,00	1
25A, 30mA, monofaze, tip B, K, SIQUENCE	5SV3322-4	36.565,00	1
40A, 30mA, monofaze, tip B, K, SIQUENCE	5SV3324-4	38.104,00	1
63A, 30mA, monofaze, tip B, K, SIQUENCE	5SV3326-4	54.883,00	1
16A, 300mA, monofaze, tip B, K, SIQUENCE	5SV3621-4	35.053,00	1
25A, 300mA, monofaze, tip B, K, SIQUENCE	5SV3622-4	35.555,00	1
40A, 300mA, monofaze, tip B, K, SIQUENCE	5SV3624-4	37.034,00	1
63A, 300mA, monofaze, tip B, K, SIQUENCE	5SV3626-4	48.465,00	1
25A, 30mA, trifaze, tip B, K, SIQUENCE	5SV3342-4	47.743,00	1
40A, 30mA, trifaze, tip B, K, SIQUENCE	5SV3344-4	49.991,00	1
63A, 30mA, trifaze, tip B, K, SIQUENCE	5SV3346-4	69.497,00	1
80A, 30mA, trifaze, tip B, K, SIQUENCE	5SV3347-4	92.945,00	1
25A, 300mA, trifaze, tip B, K, SIQUENCE	5SV3642-4	44.272,00	1
40A, 300mA, trifaze, tip B, K, SIQUENCE	5SV3644-4	45.770,00	1
63A, 300mA, trifaze, tip B, K, SIQUENCE	5SV3646-4	62.528,00	1
80A, 300mA, trifaze, tip B, K, SIQUENCE	5SV3647-4	86.853,00	1

Tip B,K: AC, DC ve yüksek frekanslı hata akımlarını algılar.

Farklı kaçak akım koruma rölesi çeşitleri için satış birimlerimizle temasa geçiniz.

Malzeme Cinsi	Eşik Akımı I _{Δn} (mA)	Nominal Gerilim U _n (V)	Anma Akımı I _n (A)	TE*	Sipariş No	Birim Fiyatı TL	Min. Sipariş Adedi
---------------	---------------------------------	------------------------------------	-------------------------------	-----	------------	-----------------	--------------------

KAÇAK AKIM KORUMA RÖLELİ OTOMATLAR (KOMBİNE CİHAZLAR)



5SU13...
5SU16...
5SU67...

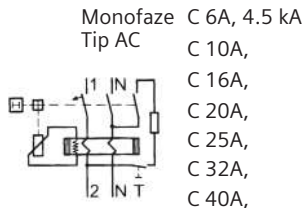

Monofaze Tip AC	C 6A, 4.5 kA	30	240	6	2	5SU1353-1KK06	6.175,00	1
	C 10A,			10		5SU1353-1KK10	6.175,00	1
	C 16A,			16		5SU1353-1KK16	6.175,00	1
	C 20A,			20		5SU1353-1KK20	6.175,00	1
	C 25A,			25		5SU1353-1KK25	6.175,00	1
	C 32A,			32		5SU1353-1KK32	6.175,00	1
	C 40A,			40		5SU1353-1KK40	6.175,00	1
Monofaze Tip AC	C 6A, 4.5 kA	300	240	6	2	5SU1653-1KK06	6.093,00	1
	C 10A,			10		5SU1653-1KK10	6.093,00	1
	C 16A,			16		5SU1653-1KK16	6.093,00	1
	C 20A,			20		5SU1653-1KK20	6.093,00	1
	C 25A,			25		5SU1653-1KK25	6.093,00	1
	C 32A,			32		5SU1653-1KK32	6.093,00	1
	C 40A,			40		5SU1653-1KK40	6.093,00	1



5ST3805-1

5SU için mandal kilidi	5ST3801-1	1.196,00	1
5SU serisi kaçak akım koruma röleli otomatlara takılan 5ST3010 yardımcı kontak için gerekli ara parça (1 set = 5 adet)	5ST3805-1	1.522,00	1 Set

Not : 5SU serisi kaçak akım koruma röleli otomatlara 5ST3805-1 ara parçası ile birlikte 5ST3010 yardımcı kontak takılabilir. (1 NO + 1NC)

TE*, 1 otomat için genişlik birimi olup 18 mm'dir.

SENTRON koruma cihazları

Ark hatası algılama cihazları

Kaçak akım koruma kombinasyonları



5SV13...

Malzeme Cinsi	Eşik Akımı I Δ n(mA)	Nominal Gerilim U _n (V)	Anma Akımı I _n (A)	TE*	Sipariş No	Birim Fiyatı TL	Min. Sipariş Adedi
---------------	-----------------------------	------------------------------------	-------------------------------	-----	------------	-----------------	--------------------

KAÇAK AKIM KORUMA RÖLELİ OTOMATİK SİGORTALAR

Monofaze 4.5 kA
C açma eğrisi
Tip A

30	230	2	1	5SV1313-7KK02	8.275,00	1
		4		5SV1313-7KK04	8.275,00	1
		6		5SV1313-7KK06	8.623,00	1
		10		5SV1313-7KK10	8.623,00	1
		16		5SV1313-7KK16	8.623,00	1



5SV60...

Malzeme Cinsi	Anma Akımı I _n (A)	TE*	Sipariş No	Birim Fiyatı TL	Min. Sipariş Adedi
---------------	-------------------------------	-----	------------	-----------------	--------------------

ARK HATASI ALGILAMA CİHAZLARI

Monofaze 6 kA C açma eğrisi

6	1	5SV6016-7KK06	20.573,00	1
10	1	5SV6016-7KK10	20.573,00	1
16	1	5SV6016-7KK16	20.573,00	1
20	1	5SV6016-7KK20	23.459,00	1
25	1	5SV6016-7KK25	23.459,00	1
32	1	5SV6016-7KK32	23.459,00	1
40	1	5SV6016-7KK40	23.459,00	1

Not : Ark hatası algılama cihazı; vidalama veya çiviler, gevşek kontaklar ve klemensler, kablo dar bükülme yarçıpları, sabitleme kroşeleri, UV ışınları, kablo sıkışmaları vs. sonucu elektrik tesisatında oluşan yalıtım hatalarında veya gevşek kontaklarda arttırılmış emniyet sağlar.

TE*, 1 otomat için genişlik birimi olup 18 mm'dir.

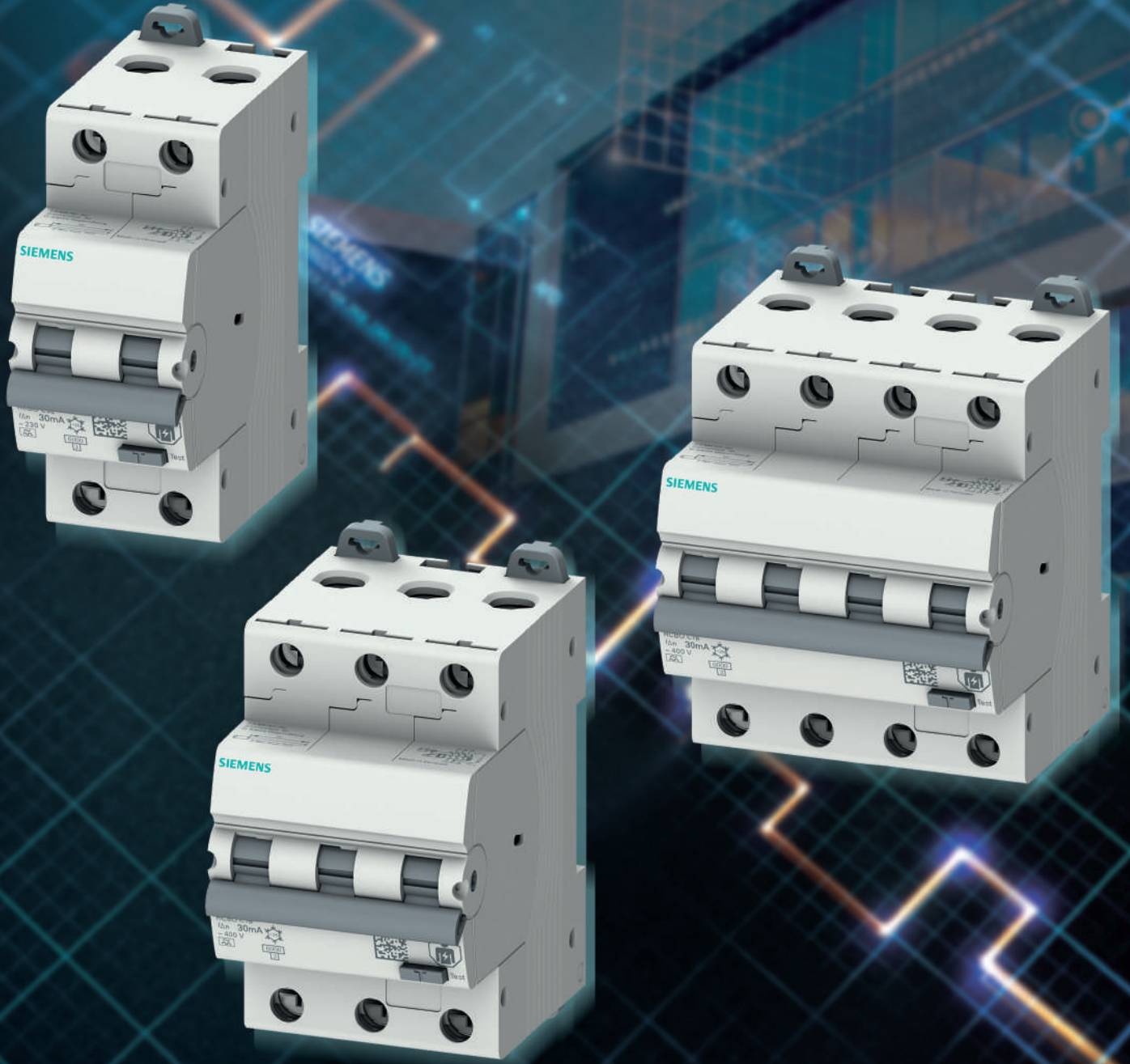

Yeni A tipi kombi koruma cihazlarımız ile emniyetiniz güvence altında!

2P, 3P ve 4P A tipi kaçak akım koruma ve otomatik sigorta kombini cihazlarımızla tanışın.

siemens.com.tr

SIEMENS

SENTRON koruma cihazları

Yardımcı donanımlar

Malzeme Cinsi	Şipariş No	Birim Fiyatı TL	Min. Sipariş Adedi
---------------	------------	-----------------	--------------------

YARDIMCI DONANIMLAR

5SV3 ve 5SV4 ürün grupları için yardımcı donanımlar

Yardımcı Kontaktlar

1NO+1NC Yardımcı Kontak	AC 230V, 6A
2NO Yardımcı Kontak	AC 230V, 6A
2NC Yardımcı Kontak	AC 230V, 6A

Arıza İhbar Kontaktları

1NO+1NC Arıza İhbar Kontak	AC 230V, 6A
2NO Arıza İhbar Kontak	AC 230V, 6A
2NC Arıza İhbar Kontak	AC 230V, 6A

(5ST30 Yardımcı donanımlar birbirine takılabilir.)

Mandal Kilidi (5SL6 için)
Mandal Kilidi (5SP4 ve 5SY için)
Asma Kilit (5ST3801 ve 5ST3806 için)
İrtibat Klemensi (25 mm) ²

5ST3010	1.364,00	1
5ST3011	1.364,00	1
5ST3012	1.364,00	1
5ST3020	2.484,00	1
5ST3021	2.484,00	1
5ST3022	2.484,00	1
5ST3806	455,00	5
5ST3801	1.214,00	1
5ST3802	1.651,00	1
5ST3768	867,00	25



5SV ürün grubu için müşterek baralar

Müşterek Bara, 16 mm², 214 mm, 12 TE, Cu bara, kapaklı, kesilebilir.

Bir fazlı
Bir fazlı ve 1 yardımcı (veya arıza ihbar) kontaklı
İki fazlı
İki fazlı ve 1 yardımcı (veya arıza ihbar) kontaklı
Üç fazlı
Üç fazlı ve 1 yardımcı (veya arıza ihbar) kontaklı
Üç faz + Nötr

5ST3700	789,00	1
5ST3702	867,00	1
5ST3704	1.335,00	1
5ST3706	1.550,00	1
5ST3708	1.895,00	1
5ST3711	2.231,00	1
5ST3715	2.763,00	1

100A ve 125A kaçak akım koruma röleleri için yardımcı kontak uyumlu değildir.

5SV serileri otomatik sigortaların yardımcı donanımları yukarıdakiler ile sınırlı değildir.

Diğer yardımcı donanımlar için satış birimlerimizle temasa geçiniz.

NO : Kapayan kontak (Normalde açık) NC : Açan kontak (Normalde kapalı)

TE: 1 otomat için genişlik birimi olup 18 mm'dir.

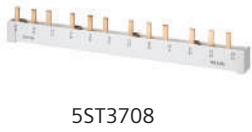

SENTRON koruma cihazları

Alçak gerilim parafudrları

Malzeme Cinsi	Kısa Devre Kesme Kapasitesi In (8/20µs) (kA)	Koruma Sınır Gerilimi (kV)	TE*	Sipariş No	Birim Fiyatı TL	Min. Sipariş Adedi
---------------	--	----------------------------	-----	------------	-----------------	--------------------

ALÇAK GERİLİM PARAFUDRLARI

(Derinlik 70 mm.)

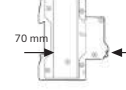

5SD7414-1

Alçak Gerilim için Yıldırıma Karşı Koruyucu Parafudrlar (B Sınıfı, Sınıf I, Tip 1)

2 kutuplu TT ve TN-S sistemleri için, enversör kontaklı	100	1,5	4	5SD7412-1	35.211,00	1
3 kutuplu TN-C sistemleri için, enversör kontaklı	75	1,5	6	5SD7413-1	48.455,00	1
4 kutuplu TT ve TN-S sistemleri için, enversör kontaklı	100	1,5	8	5SD7414-1	63.496,00	1



5SD7444-1

Alçak Gerilim için Kombine Parafudrlar (B Sınıfı, Sınıf I, Tip 1 ve C Sınıfı, Sınıf II, Tip 2)

2 kutuplu TT ve TN-S sistemleri için, enversör kontaklı	100	1,5	4	5SD7442-1	40.467,00	1
3 kutuplu TN-C sistemleri için, enversör kontaklı	75	1,5	6	5SD7443-1	58.979,00	1
4 kutuplu TT ve TN-S sistemleri için, enversör kontaklı	100	1,5	8	5SD7444-1	72.570,00	1



5SD7464-1

Alçak Gerilim için Aşırı Gerilim Sınırlayıcısı Parafudrlar (C Sınıfı, Sınıf II, Tip 2)

1 kutuplu	20	1,4	1	5SD7461-0	5.095,00	1
1 kutuplu, enversör kontaklı	20	1,4	1	5SD7461-1	5.468,00	1
1 kutuplu, N/PE	20	1	1	5SD7481-0	6.362,00	1
3 kutuplu, TN-C Sistemleri için 3+0 devreli	20	1,4	3	5SD7463-0	14.732,00	1
3 kutuplu, TN-C Sistemleri için 3+0 devreli, enversör kontaklı	20	1,4	3	5SD7463-1	17.398,00	1
4 kutuplu, TT ve TN-S Sistemleri için 3+1 devreli	20	1,4	4	5SD7464-0	18.154,00	1
4 kutuplu, TT ve TN-S Sistemleri için 3+1 devreli, enversör kontaklı	20	1,4	4	5SD7464-1	19.816,00	1

Alçak Gerilim için Aşırı Gerilim Sınırlayıcısı Parafudrlar (D Sınıfı, Sınıf III, Tip 3)

2 kutuplu, enversör kontaklı	3	1,5	1	5SD7432-7	8.555,00	1
------------------------------	---	-----	---	-----------	----------	---

Koruma terminalleri için satış birimlerimizle temasa geçiniz.



5SD7434-1



TN-S Sistem



TN-C Sistem

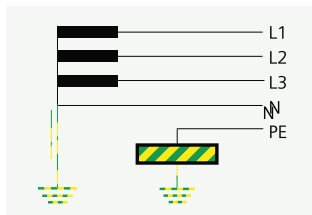

TT Sistem

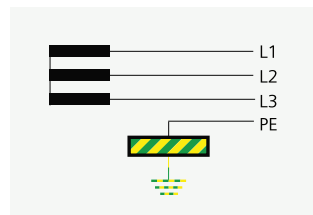

IT Sistem

SENTRON anahtarlama cihazları

INSTA Kontaktörler

Uzaktan kumanda darbe akım şalterleri



5TT5800-0



5TT5830-0



5TT5840-0

Malzeme Cinsi	İşletme Gerilimi Ue V AC	İşletme Akımı Ie V AC	Kumanda Gerilimi Uc V AC	Kontakt		TE *	Sipariş No	Birim Fiyatı TL	Min. Sipariş Adedi
				NO	NC				

INSTA KONTAKTÖRLER

- Konutlarda, otellerde, hastanelerde vs... yerlerde kullanılan, standart 35 mm'lik raya montajı yapılan mini Kontaktörler
- Kumanda Gerilimi: (0,85...1,1)xUc
- 50/60 Hz
- Mekanik açma-kapama ömrü: 3 milyon
- İşletme sıcaklığı -5...+55 °C
- Koruma sınıfı IP20

250	20	230	2	-	1	5TT5800-0	2.638,00	1
			1	1		5TT5801-0	2.638,00	1
			-	2		5TT5802-0	2.638,00	1
440	25	230	4	-	2	5TT5830-0	3.132,00	1
			3	1		5TT5831-0	3.132,00	1
			2	2		5TT5832-0	3.132,00	1
			-	4		5TT5833-0	3.132,00	1
440	40	230	4	-	3	5TT5840-0	6.776,00	1
			3	1		5TT5841-0	6.776,00	1
			2	2		5TT5842-0	6.776,00	1
			-	4		5TT5843-0	6.776,00	1
440	63	230	4	-	3	5TT5850-0	9.883,00	1
			3	1		5TT5851-0	9.883,00	1
			2	2		5TT5852-0	9.883,00	1
			-	4		5TT5853-0	9.883,00	1

5TT58 Serisi INSTA Kontaktörler için Yardımcı Kontaktlar

INSTA Kontaktöre maksimum 1 adet kontak takılabilir

230	6	-	2	-	0,5	5TT5910-0	3.052,00	1
AC-15	AC-15'te 4							
230	6	-	1	1	0,5	5TT5910-1	3.052,00	1
AC-15	AC-15'te 4							

Diğer INSTA Kontaktörler için satış birimlerimizle temasa geçiniz.

Malzeme Cinsi	İşletme Gerilimi Ue V AC	İşletme Akımı Ie V AC	Kumanda Gerilimi Uc V AC	Kontakt		TE *	Sipariş No	Birim Fiyatı TL	Min. Sipariş Adedi
				NO	NC				

UZAKTAN KUMANDA DARBE AKIM ŞALTERLERİ

- Kumanda Gerilimi: (0,80...1,1)xUc
- Yük altında 50.000 açma-kapama
- İşletme sıcaklığı -10...+40 °C
- Koruma sınıfı IP20
-
-

250	16	230	1	-	1	5TT4101-0	2.281,00	1
400	16	230	2	-	1	5TT4102-0	3.339,00	1
400	16	230	3	-	2	5TT4103-0	4.416,00	1
400	16	230	4	-	2	5TT4104-0	5.388,00	1
250	16	230	1	1	1	5TT4105-0	3.339,00	1

Diğer kumanda gerilimli uzaktan kumanda darbe akım şalterleri için satış birimlerimizle temasa geçiniz.

Uzaktan Kumanda Darbe Akım Şalterleri için Yardımcı Kontakt

1 CO	250	5	-	-	-	0,5	5TT4900	3.029,00	1
------	-----	---	---	---	---	-----	---------	----------	---

*TE, 1 otomat için genişlik birimi olup 18 mm'dir.



5TT4101-0



5TT4104-0



5TT4900

SENTRON koruma cihazları

Silindirik sigortalar

Malzeme Cinsi	Ölçü mmxmm	Kutup Sayısı	Anma Akımı I _n (A)	TE*	Sipariş No	Birim Fiyatı TL	Min. Sipariş Adedi
---------------	------------	--------------	-------------------------------	-----	------------	-----------------	--------------------

SİLİNDİRİK SİGORTALAR (KARTUŞ SİGORTALAR)

Silindirik Sigorta Yuvaları (Kartuş Sigorta Yuvaları)



3NW7053

Kumanda devrelerinde, ölçü aletlerinde vs. kullanılır. Yük altında açma-kapama yapılamaz.

8x32	1	20	1	3NW7313	561,00	1
	1+N		1	3NW7353	1.071,00	1
10x38	3		3	3NW7333	1.712,00	1
	1	32	1	3NW7013	573,00	1
14x51	1+N		1	3NW7053	1.090,00	1
	3		3	3NW7033	1.558,00	1
22x58	1	50	1,5	3NW7111	1.616,00	1
	1+N		3	3NW7151	3.092,00	1
22x58	3		4,5	3NW7131	4.751,00	1
	1	100	2	3NW7211	4.158,00	1
22x58	1+N		4	3NW7251	8.308,00	1
	3		6	3NW7231	10.239,00	1

Kısa devre kesme kapasitesi: 3NW73 için 20 kA, 3NW70, 3NW71 ve 3NW72 için 100 kA'dır.

Silindirik Sigorta Yuvaları (Kartuş Sigorta Yuvaları) için Yardımcı Kontaktlar



3NW7901

8x32 ve 10x38	-	6	0,5	3NW7903	5.311,00	1
---------------	---	---	-----	---------	----------	---

*TE, 1 otomat için genişlik birimi olup 18 mm'dir.

NO : Kapayan kontak (Normalde açık) NC : Açan kontak (Normalde kapalı) CO: Enversör kontak

Malzeme Cinsi	Ölçü mmxmm	Anma Gerilimi Un (V)	Anma Akımı I _n (A)	Sipariş No	Birim Fiyatı TL	Min. Sipariş Adedi
---------------	------------	----------------------	-------------------------------	------------	-----------------	--------------------

Silindirik Sigortalar (Kartuş Sigortalar)



3NW6003-1



3NW6003-1



3NW6120-1



3NW6230-1

Silindirik Sigorta Yuvaları için kullanılan Sigortalar Çalışma Sınıfı : gG

Kumanda devrelerinde, ölçü aletlerinde vs. yapılamaz.

8x32	400	2	3NW6302-1	283,00	10		
		4	3NW6304-1	283,00	10		
		6	3NW6301-1	283,00	10		
		10	3NW6303-1	283,00	10		
		16	3NW6305-1	283,00	10		
		20	3NW6307-1	283,00	10		
10x38	500	2	3NW6002-1	268,00	10		
		4	3NW6004-1	268,00	10		
		6	3NW6001-1	268,00	10		
		8	3NW6008-1	268,00	10		
		10	3NW6003-1	268,00	10		
		12	3NW6006-1	268,00	10		
		16	3NW6005-1	268,00	20		
		20	3NW6007-1	268,00	20		
		25	3NW6010-1	268,00	20		
		400	32	3NW6012-1	268,00	20	
		14x51	500	40	3NW6117-1	330,00	10
				50	3NW6120-1	330,00	10
22x58	500	63	3NW6222-1	769,00	10		
		80	3NW6224-1	769,00	10		
		100	3NW6230-1	769,00	10		

Kısa devre kesme kapasitesi: 400 V için 20 kA, 500 V için 100 kA'dır.

SENTRON koruma cihazları

MINIZED ve NEOZED sigortalar - Topraklı priz İşletme saat sayacı - Şalt saatleri



5SG761.



5SG7133



D01



D02



5TE6800

5TE6801



7KT5502



7LF4...



7LF5...

Malzeme Cinsi	Boy	Kutup Sayısı	Anma Akımı ⁽¹⁾ I _n (A)	TE*	Sipariş No	Birim Fiyatı TL	Min. Sipariş Adedi
---------------	-----	--------------	---	-----	------------	-----------------	--------------------

MINIZED YÜK AYIRICILAR ve NEOZED SİĞORTALAR

MINIZED Yük Ayırıcılar (NEOZED Sigortası Hariç)

Anma gerilimi
U_n: 230/400 V AC
Kumanda devrelerinde, ölçü aletlerinde vs. kullanılır.

D01	1	16	1	5SG7611-OKK16	1.888,00	12
	1+N		2	5SG7651-OKK16	3.847,00	6
	2		2	5SG7621-OKK16	5.129,00	6
	3		3	5SG7631-OKK16	6.395,00	4
D02	3+N		4	5SG7661-OKK16	6.822,00	3
	1	63	1.5	5SG7113	3.847,00	1
	1+N		3	5SG7153	6.822,00	1
	2		3	5SG7123	7.675,00	1
	3		4.5	5SG7133	7.882,00	1
	3+N		6	5SG7163	10.877,00	1

Not : D02 Boy MINIZED Yük Ayırıcılara 5ST3010 yardımcı kontak takılabilir. (1NO+1NC)
*TE, 1 otomat için genişlik birimi olup 18 mm'dir.

Malzeme Cinsi	Boy	Anma Akımı ⁽¹⁾ I _n (A)	Renk	Sipariş No	Birim Fiyatı TL / Adet	Min. Sipariş Adedi
---------------	-----	---	------	------------	------------------------	--------------------

NEOZED Sigortalar (MINIZED Yük Ayırıcılar için)

MINIZED için kullanılan sigortalar
400 V AC, 250 V DC
Çalışma sınıfı:GG
Kısa Devre Kesme Kapasitesi:50kA AC, 8 kA DC

D01	2	Pembe	5SE2302	134,00	10
	4	Kahverengi	5SE2304	134,00	10
	6	Yeşil	5SE2306	134,00	10
	10	Kırmızı	5SE2310	134,00	10
	16	Gri	5SE2316	134,00	10
D02	20	Mavi	5SE2320	148,00	10
	25	Sarı	5SE2325	148,00	10
	32	Siyah	5SE2332	168,00	10
	35	Siyah	5SE2335	168,00	10
	40	Siyah	5SE2340	168,00	10
	50	Beyaz	5SE2350	168,00	10
	63	Bakır	5SE2363	168,00	10

Malzeme Cinsi	Sipariş No	Birim Fiyatı TL	Min. Sipariş Adedi
---------------	------------	-----------------	--------------------

TOPRAKLI PRİZ (RAYA MONTAJA UYGUN)

Topraklı Priz 250 V AC, 16 A, 2,5 TE*	5TE6800	2.336,00	1
Kapaklı Topraklı Priz 250 V AC, 16 A, 2,5 TE*	5TE6801	2.764,00	1

İŞLETME SAAT SAYACI

- Kumanda panoları için 00000.00h sayıcıdır.
U_c=230V AC 50Hz
Montaj derinliği 34mm
Kumanda pano pencere kesimi
45.2mm x 45.2 mm
Koruma IP 65, klemenslerde IP 20'dir.
- İşletme saat sayıcısı çerçeve
55x55mm

	7KT5502	3.438,00	1
	7KT9020	168,00	1

Değişik gerilim ve frekanstaki işletme saat sayacıları için satış birimlerimizle temasa geçiniz.

Malzeme Cinsi	İşletme Gerilimi U _e V AC	İşletme Akımı I _e AAC	Kumanda Gerilimi U _c V AC	Kontak	TE*	Sipariş No	Birim Fiyatı TL	Min. Sipariş Adedi
---------------	--------------------------------------	----------------------------------	--------------------------------------	--------	-----	------------	-----------------	--------------------

ŞALT SAATİ

Haftalık Digital Şalt Saati

28 programlı, 50 saat rezerveli	250	16	230	1 CO	2	7LF4511-0	13.226,00	1
---------------------------------	-----	----	-----	------	---	-----------	-----------	---

Günlük Mekanik Şalt Saati

Rezervesiz	250	16	230	1 NO	1	7LF5300-1	5.970,00	1
100 saat rezerveli	250	16	230	1 NO	1	7LF5301-1	11.691,00	1

Diğer şalt saatleri için satış birimlerimizle temasa geçiniz.

*TE, 1 otomat için genişlik birimi olup, 18 mm'dir.

NO: Kapayan kontak (Normalde açık) NC: Açan kontak (Normalde kapalı) CO: Enversör kontak

SENTRON koruma cihazları

NH - Bıçaklı sigortalar



3NA6...



3NA38..

Boy	Genişlik (mm)	Anma Gerilimi Un(A)	Anma Akımı In(A)	Normal Tip		Çift Göstergeli ve İzole Kapaklı Tip		Min. Sipariş Adedi
				Sipariş No	Birim Fiyatı TL	Sipariş No	Birim Fiyatı TL	
STEATİT (SERAMİK) GÖVDELİ NH-BIÇAKLI SİGORTALAR								
NH-Bıçaklı Sigorta Buşonları-gL/gG								
000	21	500 V AC/250 V DC	2	3NA3802	449,00	3NA6802	546,00	3
			4	3NA3804	449,00	3NA6804	546,00	3
			6	3NA3801	449,00	3NA6801	546,00	3
			10	3NA3803	449,00	3NA6803	546,00	3
			16	3NA3805	449,00	3NA6805	546,00	3
			20	3NA3807	449,00	3NA6807	546,00	3
			25	3NA3810	449,00	3NA6810	546,00	3
			32	3NA3812	449,00	3NA6812	546,00	3
			35	3NA3814	449,00	3NA6814	546,00	3
			40	3NA3817	449,00	3NA6817	546,00	3
			50	3NA3820	449,00	3NA6820	546,00	3
			63	3NA3822	449,00	3NA6822	546,00	3
			80	3NA3824	449,00	3NA6824	546,00	3
			100	3NA3830	449,00	3NA6830	546,00	3
00	30		125	3NA3832	493,00	3NA6832	631,00	3
			160	3NA3836	493,00	3NA6836	631,00	3
1		500 V AC/250 V DC	80	3NA3124	975,00	3NA6124	1.315,00	3
			100	3NA3130	975,00	3NA6130	1.315,00	3
			125	3NA3132	975,00	3NA6132	1.315,00	3
			160	3NA3136	975,00	3NA6136	1.315,00	3
	47,2		200	3NA3140	975,00	3NA6140	1.315,00	3
			250	3NA3144	975,00	3NA6144	1.315,00	3
2			200	3NA3240	1.495,00	3NA6240	1.827,00	3
			250	3NA3244	1.495,00	3NA6244	1.827,00	3
	57,8		300	3NA3250	1.495,00	3NA6250	1.827,00	3
			315	3NA3252	1.495,00	3NA6252	1.827,00	3
			400	3NA3260	1.495,00	3NA6260	1.827,00	3
3	71,2		500	3NA3365	2.842,00	-	-	3
			630	3NA3372	2.842,00	-	-	3
4	101,8		800	3NA3475	24.635,00	-	-	1
			1000	3NA3480	27.237,00	-	-	1
			1250	3NA3482	28.118,00	-	-	1

NH-Bıçaklı Sigorta Monofaze Altlıkları*

000,00	Boy	Anma Gerilimi Un(A)	Anma Akımı In(A)	Sipariş No	Birim Fiyatı TL	Min. Sipariş Adedi
	34	690 V AC/250 V DC	160	3NH6030	851,00	3
1	49	690 V AC/440 V DC	250	3NH6230	2.417,00	3
2			400	3NH6330	2.660,00	1
3			630	3NH6430	4.003,00	1
4	102		1250	3NH3530	19.335,00	1

³ Steatit (Seramik) gövdeli

³ Saf ve yüksek vasıflı Quartz dolgu kumlu

³ Nominal kısa devre kesme kapasitesi AC 120kA

³ Düşük güç kayıpları

³ Yüksek hassasiyet ve selektive

Yukarıdakilere ek olarak 3NA6 Serisi çift göstergeli NH-Bıçaklı Sigorta buşonlarının avantajları ;

³ İlave ön yüzey bayrak göstergeli

³ İzole edilmiş alt ve üst kapaklı

* SITOR Hızlı Sigortalar ile kullanılan NH-Bıçaklı sigorta monofaze altlıkların anma gerilimi: 1000V AC

Farklı NH-Bıçaklı sigorta buşonları ve altlıkları için satış birimlerimizle temasa geçiniz.

³ Akım sınırlama

³ Gümüş kaplamalı kontaklar

³ DIN VDE 0636 ve IEC 60269'a tam uygun



3NH6030



3NH6330



3NH6430



3NH6530

SENTRON koruma cihazları

NH - Bıçaklı sigortalar



3NE18...



3NE12...



3NE13...



3NE32...



3NE33..

Kullanılacak Bıçaklı Sigorta Monofaze Altlıkların Boyu	Genişlik (mm)	Anma Akımı I _n (A)	Sipariş No	Birim Fiyatı TL	Min. Sipariş Adedi
--	---------------	-------------------------------	------------	-----------------	--------------------

SITOR HIZLI SİGORTA BUŞONLARI (Bıçaklı Tip) - 690 V AC, gS

000	21	16	3NE1813-0	2.714,00	3
		20	3NE1814-0	2.714,00	3
		25	3NE1815-0	2.714,00	3
		35	3NE1803-0	2.714,00	3
		40	3NE1802-0	2.714,00	3
00	30	50	3NE1817-0	2.714,00	3
		63	3NE1818-0	2.714,00	3
		80	3NE1820-0	2.892,00	3
		100	3NE1021-0	3.321,00	3
		125	3NE1022-0	3.321,00	3
1	52	160	3NE1224-0	7.263,00	3
		200	3NE1225-0	7.558,00	3
		250	3NE1227-0	8.184,00	3
		315	3NE1230-0	8.823,00	3
		350	3NE1331-0	11.662,00	3
2	60	400	3NE1332-0	12.275,00	3
		450	3NE1333-0	12.446,00	3
		500	3NE1334-0	12.446,00	3
		630	3NE1436-0	12.588,00	3
		710	3NE1437-0	23.378,00	3

SITOR HIZLI SİGORTA BUŞONLARI (Bıçaklı Tip / M10) - 1000 V AC*, aR

1	52	250	3NE3227	9.345,00	3
		315	3NE3230-0B	9.658,00	3
		350	3NE3231	11.509,00	3
		400	3NE3232-0B	11.633,00	3
		450	3NE3233	11.979,00	3
2	60	500	3NE3334-0B	12.666,00	3
		560	3NE3335	13.162,00	3
		630	3NE3336	13.851,00	3
		710	3NE3337-8	14.189,00	3
		800	3NE3338-8	15.339,00	3
		900	3NE3340-8	17.129,00	3

İşletme Sınıfı aR: Yalnız kısa devreye karşı koruma sağlar. Devrenin aşırı akımlara karşı korunabilmesi için ilave tedbirler alınmalıdır.

* 3NE3337-8 için anma gerilimi 900 V AC

* 3NE3338-8 için anma gerilimi 800 V AC

* 3NE3340-8 için anma gerilimi 690 V AC

SITOR Hızlı Sigortalar ile kullanılan NH-Bıçaklı sigorta monofaze altlıkların anma gerilimi: 1000V AC

Diğer anma akımı ve anma gerilimi değerindeki SITOR hızlı sigortalar için satış birimlerimizle temasa geçiniz.

Not : Yukarıdaki SITOR sigortalar için NH-Bıçaklı sigorta monofaze altlıkları kullanılır.

SENTRON koruma cihazları

NH - Bıçaklı sigortalar için yardımcı donanımlar

DIAZED sigortalar



3NX1015



3NX202...



3NG1...



5SB2...



5SB4...

5SC2...



5SH1..

Malzeme Cinsi	Sipariş No	Birim Fiyatı TL	Min. Sipariş Adedi
---------------	------------	-----------------	--------------------

NH-BIÇAKLI SİGORTALAR İÇİN YARDIMCI DONANIMLAR

Malzeme Cinsi	Sipariş No	Birim Fiyatı TL	Min. Sipariş Adedi
Pens (Ellik) Boy 000, 00, 1, 2, 3 ve 4 için	3NX1015	2.370,00	1
Ayırıcı Plaka Boy 000, 00	3NX2023	297,00	2
Boy 1	3NX2024	372,00	2
Boy 2	3NX2025	446,00	2
Boy 3	3NX2026	567,00	2
Kontak Kapağı Boy 000, 00	3NX3140	338,00	2
Boy 1	3NX3141	520,00	2
Boy 2	3NX3142	520,00	2
Boy 3	3NX3143	628,00	2
Yalıtımlı Geçiş Çubuğu Boy 000, 00	3NG1002	2.879,00	1
Boy 1	3NG1202	5.720,00	1
Boy 2	3NG1302	8.555,00	1
Boy 3	3NG1402	11.384,00	1
Boy 4 (Yalıtımsız)	3NG1503	25.718,00	1

Malzeme Cinsi	Anma Akımı (A)	Sipariş No	Birim Fiyatı TL	Min. Sipariş Adedi
---------------	----------------	------------	-----------------	--------------------

PORSELEN DIAZED SİGORTALAR

Malzeme Cinsi	Anma Akımı (A)	Sipariş No	Birim Fiyatı TL	Min. Sipariş Adedi
Sigorta Buşonu Gecikmeli 500 V DII / E27	2	5SB211	168,00	25
	4	5SB221	168,00	25
	6	5SB231	168,00	25
	10	5SB251	168,00	25
	16	5SB2611	168,00	25
	20	5SB2711	168,00	25
	25	5SB2811	168,00	25
	35	5SB4111	327,00	25
	50	5SB4211	327,00	25
DIII / E33				
Standart Sigorta Kapağı 500V DII / E27	25	5SH122	277,00	50
DIII / E33	63	5SH123	397,00	30
Viskontak 500V				
Pembe	2	5SH310	111,00	25
Kahve	4	5SH311	111,00	25
Yeşil	6	5SH312	111,00	25
Kırmızı	10	5SH313	111,00	25
Gri	16	5SH314	111,00	25
Mavi	20	5SH315	111,00	25
Sarı	25	5SH316	183,00	25
Siyah	35	5SH317	215,00	25
Beyaz	50	5SH318	215,00	25
Bakır	63	5SH320	215,00	25

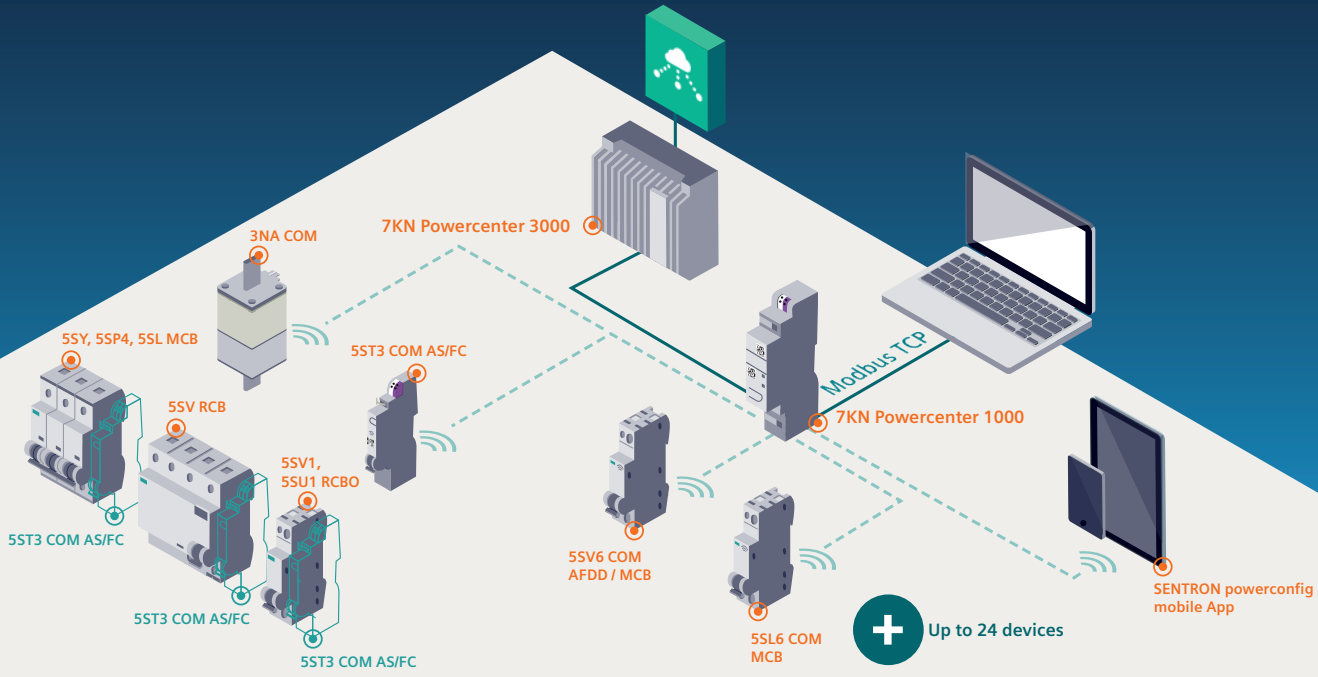

Haberleşme ve Ölçüm Özelliklerine Sahip Yeni Nesil SENTRON Koruma Cihazları

Şeffaflığı ve Sistem Kullanılabilirliğini Artırma

5SL6 COM minyatür devre kesiciler ve 5SV6 COM AFDD'ler yalnızca kısa devrelere, aşırı akıma ve ark arızalarına karşı koruma sağlamakla kalmaz, aynı zamanda ölçüm ve iletişim işlevlerine de sahiptir. Bu, kullanılabilirliği artırmaya ve bakım çalışmalarının planlamasını iyileştirmeye yardımcı olur. Standart SENTRON devre koruma cihazları, haberleşmeli 5S3 COM yardımcı ve arıza sinyali kontaklarıyla kolayca genişletilebilir.

Her 7KN Powercenter 1000'de 24 adet haberleşme yeteneğine sahip devre koruma cihazından ölçülen değerler elde edilebilir ve daha fazla görselleştirme ve değerlendirme için daha üst düzey sistemlere kolayca aktarılabilir.

Haberleşme yeteneğine sahip 3NA COM LV HRC sigorta bağlantısı, aynı boyutta, mevcut sistemlere kolayca yeniden takılabilmesini sağlayarak ikincil trafo merkezlerine dijitalleştirme getirir.

Bir limit değeri aşıldığında alarm sinyalleri



- Hızlı yanıtlar ve karşı önlemler ile hatanın önüne geçilmesi

Çalışma saati sayacı, çalışma saati ve trip sayacı



- Planlı devre koruma cihazlarının değiştirilmesi
- Önleyici bakım

Enerji ve güç değerlerinin ölçümü



- Şebeke beslemesinden son yüke kadar enerji tüketim seviyelerine genel bakış

Akım, voltaj, şebeke frekansı ve sıcaklığın tespiti



- Her bir linyedeki ekipman arızalarına ilişkin sonuçlar

Bilinçli enerji kesintisi ile arızalardan kaynaklanan tetikleme arasındaki fark



- Akıcı, hedef odaklı ve zaman kazandıran arıza giderme



SETRON koruma cihazları

Haberleşme ve ölçüm fonksiyonlu

Sipariş No	Nominal Gerilim Un (V)	İletişim Arayüzü	TE*
SETRON Powercenter 1000/1100 Veri Toplayıcı			YENİ



7KN1110

7KN1111

7KN1110-0MC00	24 VDC	Bluetooth, Ethernet (Modbus TCP)	1
7KN1111-0MC00			1

Sipariş No	Tip	Anma Akımı	TE*
------------	-----	------------	-----

5SL6 COM Ölçme ve Haberleşme Fonksiyonlu Otomatik Sigorta			YENİ
--	--	--	-------------



5SL60..-7MC

5SL6002-7MC	C	2	1
5SL6004-7MC	C	4	1
5SL6006-7MC	C	6	1
5SL6010-7MC	C	10	1
5SL6016-7MC	C	16	1
5SL6020-7MC	C	20	1
5SL6025-7MC	C	25	1
5SL6032-7MC	C	32	1

B tipi için satış birimlerimizle irtibata geçiniz.

5SV6 COM Ölçme ve Haberleşme Fonksiyonlu Ark Algılama Cihazları			YENİ
--	--	--	-------------



5SV6016-7MC16

5SV6016-7MC06	C	6	1
5SV6016-7MC10	C	10	1
5SV6016-7MC16	C	16	1
5SV6016-7MC20	C	20	1
5SV6016-7MC25	C	25	1
5SV6016-7MC32	C	32	1

B tipi için satış birimlerimizle irtibata geçiniz.

6 kA kesme dayanımına sahiptir.

Sipariş No	Boy-Sınıf	Anma Akımı	Genişlik
------------	-----------	------------	----------

3NA COM Ölçme ve Haberleşme Fonksiyonlu Bıçaklı Sigorta			YENİ
--	--	--	-------------



3NA3240-4KK01

3NA3230-4KK01	2-gG	100	59 mm
3NA3232-4KK01	2-gG	125	59 mm
3NA3236-4KK01	2-gG	160	59 mm
3NA3240-4KK01	2-gG	200	59 mm
3NA3242-4KK01	2-gG	224	59 mm
3NA3244-4KK01	2-gG	250	59 mm
3NA3252-4KK01	2-gG	315	59 mm

Sipariş No	Tipi	TE*
------------	------	-----

5ST3 COM Uzaktan Kontrol ve Aksesuarı			YENİ
--	--	--	-------------



5ST3072-0MC

5ST3062-0MC

5ST3072-0MC	Uzaktan kontrol	2
5ST3062-0MC	Yardımcı kontak ve arıza sinyali	0,5

Bu sayfadaki tüm ürünlerin fiyatları için satış birimlerimizle irtibata geçiniz.

7KN Powercenter 1000/1100'de cihazlar arası mesafelere dikkat edilerek 24 adede kadar haberleşmeli cihaz kullanılabilir.

TE*, 1 otomat için genişlik birimi olup 18 mm'dir.

Genel bakış



	SENTRON Powercenter 1000	5SL6 COM MCB	5ST3 COM AS+FC
Haberleşme arayüzleri			
Kablosuz	■	■	■
Modbus TCP	■	-	-
Bluetooth	■	-	-
Gateway fonksiyonu	■	-	-
Montaj tipi			
Standart raya montaj	■	■	■
Busbar	-	-	-
Ölçüm ve durum değerleri			
Kesici konum durumu	-	■	■
Sıcaklık	-	■	■
Akım	-	■	-
Gerilim	-	■	-
Frekans	-	■	-
Aktif, Reaktif ve görünür güç, güç faktörü	-	■	-
Aktif ve reaktif enerji	-	■	-
İzleme değerleri			
Çalışma saati sayacı	■	■	■
Yük altında çalışma saati sayacı	-	■	-
Çalışma döngüsü sayacı	-	■	■
Trip sayacı	-	■	■
Kısa devre trip sayacı	-	■	-
Limit izleme alarmı	■	■	■
Aşırı yük ve kısa devre tespiti	-	■	-
Kaçak akım tespiti	-	-	-
Ark hatası tespiti	-	-	-
Anahtarlama fonksiyonu			
Uzaktan anahtarlama	-	-	-
RCD test fonksiyonu	-	-	-
Yalıtım direnci ölçümü	-	-	-



	5SV6 COM AFDD/ MCB	3NA COM fuse	5ST3 COM remote control
Haberleşme arayüzleri			
Kablosuz	■	■	■
Modbus TCP	-	-	-
Bluetooth	-	-	-
Gateway fonksiyonu	-	-	-
Montaj tipi			
Standart raya montaj	■	-	■
Busbar	-	■	-
Ölçüm ve durum değerleri			
Kesici konum durumu	■	-	■
Sıcaklık	■	■	■
Akım	■	■	-
Gerilim	■	-	-
Frekans	■	-	-
Aktif, Reaktif ve görünür güç, güç faktörü	■	-	-
Aktif ve reaktif enerji	■	-	-
İzleme değerleri			
Çalışma saati sayacı	■	■	■
Yük altında çalışma saati sayacı	■	■	-
Çalışma döngüsü sayacı	■	-	■
Trip sayacı	■	-	■
Kısa devre trip sayacı	■	-	-
Limit izleme alarmı	■	■	■
Aşırı yük ve kısa devre tespiti	■	∩	-
Kaçak akım tespiti	-	-	-
Ark hatası tespiti	■	-	-
Anahtarlama fonksiyonu			
Uzaktan anahtarlama	-	-	■
RCD test fonksiyonu	-	-	■
Yalıtım direnci ölçümü	-	-	■

SIRIUS anahtarlama cihazları

SIRIUS 3RT Kontaktörler



Boy S00



Boy S2



Boy S3



Boy S12

Frekans konvertörlü uygulamalar için



Boy S0

Boy	Anma Gücü ⁽¹⁾ AC-3(kW)	Anma Akımı ⁽¹⁾ AC-3 (A)	Akım Ie ⁽²⁾ AC-1 (A)	Yardımcı Kontakt NO NC	Sipariş No	Birim Fiyatı TL	Sipariş Adedi
-----	--------------------------------------	---------------------------------------	------------------------------------	---------------------------	------------	-----------------	---------------

SIRIUS 3RT2 KONTAKTÖRLER (Bobin Gerilimi 230V AC)

Vida Bağlantılı

Boy : S00	3	7	18	1	-	3RT2015-1AP01	1.950,00	1
	3	7	18	-	1	3RT2015-1AP02	1.950,00	1
	4	9	22	1	-	3RT2016-1AP01	2.025,00	1
	4	9	22	-	1	3RT2016-1AP02	2.025,00	1
	5.5	12	22	1	-	3RT2017-1AP01	2.495,00	1
	5.5	12	22	-	1	3RT2017-1AP02	2.495,00	1
	7.5	16	22	1	-	3RT2018-1AP01	3.053,00	1
	7.5	16	22	-	1	3RT2018-1AP02	3.053,00	1
Boy : S0	4	9	40	1	1	3RT2023-1AP00	2.268,00	1
	5.5	12	40	1	1	3RT2024-1AP00	2.545,00	1
	7.5	17	40	1	1	3RT2025-1AP00	3.312,00	1
	11	25	40	1	1	3RT2026-1AP00	4.557,00	1
	15	32	50	1	1	3RT2027-1AP00	6.770,00	1
	18.5	38	50	1	1	3RT2028-1AP00	7.604,00	1
Boy : S2	18.5	41	60	1	1	3RT2035-1AP00	8.038,00	1
	22	51	70	1	1	3RT2036-1AP00	10.395,00	1
	30	65	80	1	1	3RT2037-1AP00	14.783,00	1
	37	80	90	1	1	3RT2038-1AP00	16.260,00	1
Boy : S3	37	80	125	1	1	3RT2045-1AP00	18.138,00	1
	45	95	130	1	1	3RT2046-1AP00	22.011,00	1
	55	110	130	1	1	3RT2047-1AP00	29.586,00	1

Not: Kontaktörlerde farklı bobin gerilimi istenirse sipariş numaralarının 11. ve 12. hanelerine P0 yerine AC24V için B0, AC110V için F0 gelecektir. Liste fiyatında değişiklik olmayacaktır.

SIRIUS 3RT1 KONTAKTÖRLER (Bobin Gerilimi 230V AC / DC)

Vida Bağlantılı

Boy : S6	55	115	160	2	2	3RT1054-1AP36	31.802,00	1
	75	150	185	2	2	3RT1055-6AP36	37.371,00	1
	90	185	215	2	2	3RT1056-6AP36	45.319,00	1
Boy : S10	110	225	275	2	2	3RT1064-6AP36	51.642,00	1
	132	265	330	2	2	3RT1065-6AP36	81.627,00	1
	160	300	330	2	2	3RT1066-6AP36	89.456,00	1
Boy : S12	200	400	430	2	2	3RT1075-6AP36	114.292,00	1
	250	500	610	2	2	3RT1076-6AP36	173.750,00	1

3TF6 KONTAKTÖRLER (Bobin Gerilimi 230V AC)

Vida Bağlantılı

Boy : S14	335	630	700	4	4	3TF6844-0CM7	242.172,00	1
	450	820	910	4	4	3TF6944-0CM7	340.066,00	1
	335	630	700	3	3	3TF6833-1QL7	291.639,00	1

SIRIUS DC BOBİNLİ KONTAKTÖRLER (Bobin Gerilimi 24V DC)

Vida Bağlantılı

Boy : S00	3	7	18	1	-	3RT2015-1BB41	2.182,00	1	
	3	7	18	-	1	3RT2015-1BB42	2.182,00	1	
	4	9	22	1	-	3RT2016-1BB41	2.515,00	1	
	4	9	22	-	1	3RT2016-1BB42	2.515,00	1	
	5.5	12	22	1	-	3RT2017-1BB41	2.915,00	1	
	5.5	12	22	-	1	3RT2017-1BB42	2.915,00	1	
	7.5	16	22	1	-	3RT2018-1BB41	4.432,00	1	
	7.5	16	22	-	1	3RT2018-1BB42	4.432,00	1	
	Boy : S0	4	9	40	1	1	3RT2023-1BB40	4.115,00	1
		5.5	12	40	1	1	3RT2024-1BB40	4.485,00	1
7.5		17	40	1	1	3RT2025-1BB40	5.541,00	1	
11		25	40	1	1	3RT2026-1BB40	6.595,00	1	
15		32	50	1	1	3RT2027-1BB40	9.072,00	1	
18.5		38	50	1	1	3RT2028-1BB40	10.692,00	1	

Not: Kontaktörlerde farklı bobin gerilimi istenirse sipariş numaralarının 11. ve 12. hanelerine B4 yerine DC110V için F4, DC48V için W4 gelecektir. Liste fiyatında değişiklik olmayacaktır.

SIRIUS anahtarlama cihazları

SIRIUS 3RT Kontaktörler



Boy S2

Boy	Anma Gücü ⁽¹⁾ AC-3(kW)	Anma Akımı ⁽¹⁾ AC-3 (A)	Akım Ie ⁽²⁾ AC-1 (A)	Yardımcı Kontakt NO NC	Sipariş No	Birim Fiyatı TL	Min. Sipariş Adedi
-----	--------------------------------------	---------------------------------------	------------------------------------	------------------------------	---------------	-----------------------	--------------------------

SIRIUS AC/DC BOBİNLİ KONTAKTÖRLER (Geniş bobin gerilimi aralığı 20-33V AC / DC)

Vida Bağlantılı

Boy : S2
(Entegre edilmiş varistör ile)

Boy : S3

18.5	41	60	1	1	3RT2035-1NB30	11.228,00	1
22	51	70	1	1	3RT2036-1NB30	14.783,00	1
30	65	80	1	1	3RT2037-1NB30	20.807,00	1
37	80	90	1	1	3RT2038-1NB30	22.726,00	1
37	80	125	1	1	3RT2045-1NB30	25.351,00	1
45	95	130	1	1	3RT2046-1NB30	29.518,00	1
55	110	130	1	1	3RT2047-1NB30	31.802,00	1

(1) AC-2 ve AC-3 kullanma kategorisinde anma gücü (400V / 50Hz 'de asenkron motor gücü ve anma akımı)

(2) Ie ,AC-1 'de 40 °C, muhit sıcaklığında, 690V işletme gerilimine kadar kontaktların anahtarlama yapabileceği azami akım değeridir

Boy	Anma Akımı (AC-1) (A)	Yardımcı Kontakt NO NC	Sipariş No	Birim Fiyatı TL	Min. Sipariş Adedi
-----	--------------------------	------------------------------	---------------	-----------------------	--------------------------

SIRIUS 4 KUTUPLU AC-1 KONTAKTÖRLER (Endüktif olmayan yükler)

S00	18	-	-	3RT2316-1AP00	2.413,00	1
S00	22	-	-	3RT2317-1AP00	2.687,00	1
S0	35	1	1	3RT2325-1AP00	4.235,00	1
S0	40	1	1	3RT2326-1AP00	5.970,00	1
S0	50	1	1	3RT2327-1AP00	9.311,00	1
S2	60	1	1	3RT2336-1AP00	11.534,00	1
S2	110	1	1	3RT2337-1AP00	15.879,00	1
S3	140	1	1	3RT2346-1AP00	30.115,00	1
S3	160	1	1	3RT2348-1AP00	35.042,00	1
S6	200	2	2	3RT1355-6AP36	49.687,00	1
S10	275	2	2	3RT1363-6AP36	73.538,00	1
S10	350	2	2	3RT1364-6AP36	110.309,00	1
S12	400	2	2	3RT1373-6AP36	119.245,00	1
S12	500	2	2	3RT1374-6AP36	143.098,00	1
S12	525	2	2	3RT1375-6AP36	158.004,00	1

Not: 3RT23 tip Kontaktörlerde bobin gerilimi AC 230V'dur.

3RT13 tip Kontaktörlerde bobin gerilimi AC/DC 100/250V'dur.

Mekanik kilitler ürün boylarına göre Sayfa 31'den seçilecektir.

Boy	Anma Akımı (AC-1) (A)	Yardımcı Kontakt NO NC	Sipariş No	Birim Fiyatı TL	Min. Sipariş Adedi
-----	--------------------------	------------------------------	---------------	-----------------------	--------------------------

SIRIUS 3 KUTUPLU AC-1 KONTAKTÖRLER (Endüktif olmayan yükler)

S3	140	1	1	3RT2446-1AP00	15.255,00	1
S3	160	1	1	3RT2448-1AP00	18.594,00	1
S6	275	2	2	3RT1456-6AP36	26.712,00	1
S10	400	2	2	3RT1466-6AP36	59.028,00	1
S10	500	2	2	3RT1467-6AP36	75.627,00	1
S12	690	2	2	3RT1476-6AP36	98.498,00	1
	900	2	2	3RT1481-6AP36	168.964,00	1
	1050	2	2	3RT1482-6AP36	204.744,00	1
	1260	2	2	3RT1483-6AP36	287.013,00	1
	1700	2	2	3RT1485-6AP36	376.290,00	1
	2100	2	2	3RT1486-6AP36	534.920,00	1
	2650	2	2	3RT1487-6AP36	756.270,00	1

Not: 3RT24 tip Kontaktörlerde bobin gerilimi AC 230V'dur.

3RT14 tip Kontaktörlerde bobin gerilimi AC/DC 220V'dur.



3RT23...-

3RT13...-



3RT.4...-

SIRIUS anahtarlama cihazları

SIRIUS 3RH yardımcı kontaktörler ve kontaktör aksesuarları



3RH21...-

Gerilim (V)	Kontakt NO NC	Akım (AC-15, 230V)	Sipariş No	Birim Fiyatı TL	Min. Sipariş Adedi
-------------	---------------	--------------------	------------	-----------------	--------------------

SIRIUS 3RH YARDIMCI KONTAKTÖRLER

Yardımcı Kontaktörler BOY S00

Vida Bağlantılı

Gerilim (V)	Kontakt NO NC	Akım (AC-15, 230V)	Sipariş No	Birim Fiyatı TL	Min. Sipariş Adedi
230 V AC	4NO	10A	3RH2140-1AP00	2.077,00	1
	3NO-1NC		3RH2131-1AP00	2.077,00	1
	2NO+2NC		3RH2122-1AP00	2.077,00	1
24 V DC	4NO	10A	3RH2140-1BB40	2.389,00	1
	3NO-1NC		3RH2131-1BB40	2.389,00	1
	2NO+2NC		3RH2122-1BB40	2.389,00	1
110 V AC	4NO	10A	3RH2140-1AF00	2.077,00	1
	3NO-1NC		3RH2131-1AF00	2.077,00	1
	2NO+2NC		3RH2122-1AF00	2.077,00	1
110 V DC	4NO	10A	3RH2140-1BF40	2.389,00	1
	3NO-1NC		3RH2131-1BF40	2.389,00	1
	2NO+2NC		3RH2122-1BF40	2.389,00	1
24 V AC	4NO	10A	3RH2140-1AB00	2.077,00	1
	3NO-1NC		3RH2131-1AB00	2.077,00	1
	2NO+2NC		3RH2122-1AB00	2.077,00	1



3RH2911-1FA...

Boy	Kontakt NO NC	Sipariş No	Birim Fiyatı TL	Min. Sipariş Adedi
-----	---------------	------------	-----------------	--------------------

YARDIMCI KONTAK BLOKLARI

Tüm SIRIUS 3RT Kontaktör ve Yardımcı Kontaktörlere Takılabilen Tipler

Vida Bağlantılı

Boy	Kontakt NO NC	Sipariş No	Birim Fiyatı TL	Min. Sipariş Adedi
Boy S00-S3	2NO+2NC	3RH2911-1FA22	902,00	1
Boy S00-S3	4NO	3RH2911-1FA40	902,00	1
Boy S00-S3	4NC	3RH2911-1FA04	902,00	1
Boy S00-S3	1NO	3RH2911-1AA10	473,00	1
Boy S00-S3	1NC	3RH2911-1AA01	473,00	1
Boy S00-S3	1NO+1NC	3RH2911-1HA11	631,00	1
Boy S00-S3	1NO+1NC	3RH2911-1LA11	631,00	1
Boy S00-S3	2NO	3RH2911-1LA20	631,00	1
Boy S00-S3	1NO+3NC	3RH2911-1HA13	902,00	1
Boy S00-S3	3NO+1NC	3RH2911-1HA31	902,00	1
Boy S00	2NO (Yandan montaj)	3RH2911-1DA20	742,00	1
Boy S00	2NC (Yandan montaj)	3RH2911-1DA02	742,00	1
Boy S00	1NO+1NC (Yandan montaj)	3RH2911-1DA11	742,00	1
Boy S00-S3	1NO+1NC (Yandan montaj)	3RH2921-1DA11	742,00	1
Boy S00-S3	2NO (Yandan montaj)	3RH2921-1DA20	742,00	1
Boy S6-S12	1NO+1NC (Yandan montaj)	3RH1921-1DA11	742,00	1
Boy S6-S12	1NO+1NC (Yandan montaj)	3RH1921-1EA11	742,00	1
Boy S6-S12	2NO (Yandan montaj)	3RH1921-1EA20	742,00	1
Boy S6-S12	1NO (Önden montaj)	3RH1921-1CA10	473,00	1
Boy S6-S12	1NC (Önden montaj)	3RH1921-1CA01	473,00	1

3RT2 Kontaktör ve Takılabilen Aksesuarlar

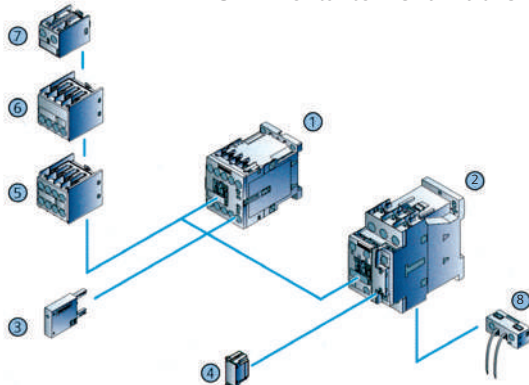

Takılabilen Aksesuarlar

- ① Kontaktör Boy S00
- ② Kontaktör Boy SO
- ③ Düşük gerilim sınırlama Ledli/Ledsiz Boy S00
- ④ Düşük gerilim sınırlama Ledli/Ledsiz Boy SO
- ⑤ 4 kutuplu yardımcı kontak
- ⑥ 2 kutuplu yardımcı kontak
- ⑦ 1 kutuplu yardımcı kontak
- ⑧ Bobin bağlantı modülü

SIRIUS anahtarlama cihazları

SIRIUS 3RT kontaktör aksesuarları

Malzeme Cinsi	Boy	Sipariş No	Birim Fiyatı TL	Min. Sipariş Adedi
---------------	-----	------------	-----------------	--------------------

KONTAKTÖR BAĞLANTI KİTLERİ (3 Kutuplu)



3RA2913-2AA1



3RA2913-2BB1



3RA2816-0EW20



3RA2916-1A



3RH2924 3RH2914



3RA2813-1...



3RA2912-2H

3A2934-2B

Sağ-Sol dönüş için bağlantı kiti

S00	3RA2913-2AA1	1.425,00	1
S0	3RA2923-2AA1	1.812,00	1
S2	3RA2933-2AA1	2.084,00	1
S3	3RA2943-2AA1	3.151,00	1

Yıldız-Üçgen için bağlantı kiti

S00	3RA2913-2BB1	1.483,00	1
S0	3RA2923-2BB1	2.571,00	1
S2	3RA2933-2BB1	3.069,00	1
S3	3RA2943-2BB1	3.920,00	1

Not: Sağ-Sol ve Yıldız-Üçgen bağlantı kitleri için S2 ve S3 boylarda mekanik kilit "3RA29334-2B" ayrıca sipariş edilmelidir.

Yıldız-Üçgen için soketli fonksiyon modülü
AC / DC 24... 240 V, 0,05...60 sn ayarlı

S00...S3	3RA2816-0EW20	9.779,00	1
----------	---------------	----------	---

KONTAKTÖR SERİ BAĞLANTI KONNEKTÖRLERİ (3 Kutuplu)

2 Kontaktörü seri bağlamak için

S00	3RA2916-1A	836,00	1
S0	3RA2926-1A	885,00	1
S2	3RA2936-1A	1.080,00	1

KONTAKTÖR PLC'DEN KONTROL İÇİN COUPLING LINK MODÜLÜ

Direkt bobine bağlantılı, LED'li entegre varistör
Kontaktöre direkt montajlı 24 V DC kumanda

S0	3RH2924-1GP11	3.439,00	1
S00/S0/S2/S3	3RH2914-1GP11	3.439,00	1

ELEKTRONİK GECİKMELİ YARDIMCI KONTAK BLOĞU

AC/DC 24...240 V, 0,05..100sn.
(Boy S00, S0, S2, çekmede gecikmeli)

1W	3RA2813-1AW10	4.877,00	1
1NO+1NC	3RA2813-1FW10	5.363,00	1

AC/DC 24...240 V, 0,05..100sn.
(Boy S00, S0, S2, düşmede gecikmeli)

1W	3RA2815-1AW10	5.363,00	1
1NO+1NC	3RA2815-1FW10	5.837,00	1

KONTAKTÖR MEKANİK KİLİTLEME

Mekanik kilit seti	3RA2912-2H	311,00	10
Mekanik kilit seti	3RA2922-2H	327,00	10
Mekanik konnektör	3RA2932-2C	435,00	10
Mekanik konnektör	3RA2932-2G	183,00	10
Mekanik kilit	3RA2934-2B	550,00	1
Mekanik konnektör	3RA2942-2G	446,00	10
Mekanik konnektör	3RA1932-2D	453,00	10
Mekanik kilit	3RA1954-2A	2.683,00	1
Mekanik kilit	3RA1954-3A	2.468,00	1

Mekanik kilitleme için aşağıda yer alan "Kontaktör Mekanik Kilit Seçim Tablosu"na göre Mekanik kilit ve konnektör seçimi yapılmalıdır.

Kutup	Boy	Kontaktör	Mekanik Kilit
3	S00-S00	3RT201	3RA2912-2H
3	S0-S0	3RT202	3RA2922-2H
3	S2-S2	3RT203	3RA2934-2B
	S3-S3	3RT204	+ 3RA2932-2C
3	S6-S6	3RT105	3RA1954-2A
			+ 3RA1932-2D
3	S10-S10	3RT106	3RA1954-2A
	S12-S12	3RT107	

Kutup	Boy	Kontaktör	Mekanik Kilit
4	S00-S00	3RT231	3RA2912-2H
4	S0-S0	3RT232	3RA2922-2H
4	S2-S2	3RT233	3RA2934-2B
			+ 3RA2932-2G
4	S3-S3	3RT234	3RA2934-2B
			+ 3RA2942-2G
4	S6-S6	3RT135	3RA1954-3A
	S10-S10	3RT136	
	S12-S12	3RT137	

SIRIUS anahtarlama cihazları

SIRIUS 3RT kontaktör aksesuarları ve yedek parçalar

Malzeme Cinsi	No	Fiyatı TL	Sipariş Adedi
---------------	----	-----------	---------------

KONTAKTÖR VARİSTÖR VE RC ELEMANI



3RT2916-1JL00

Varistör	Boy: S00	24..48V AC - 24..70V DC	3RT2916-1BB00	561,00	1
		127... 240V AC Ledsiz	3RT2916-1BD00	561,00	1
		127... 240V AC Ledli	3RT2916-1JL00	655,00	1
RC Eleman	Boy: S00	127... 240V AC Ledsiz	3RT2916-1CD00	561,00	1
		Entegre Diyotlu 24V DC Ledsiz	3RT2916-1DG00	592,00	1
Varistör	Boy: S0	127... 240V AC Ledsiz	3RT2926-1BD00	775,00	1
		127... 240V AC Ledli	3RT2926-1JL00	775,00	1
RC Eleman	Boy: S0	127... 240V AC Ledsiz	3RT2926-1CD00	842,00	1
		Entegre Diyotlu 24V DC Ledsiz	3RT2926-1ER00	951,00	1
Varistör	Boy: S2, S3	24..48V AC - 24..70V DC	3RT2936-1BB00	836,00	1
		127... 240V AC, 150...250V DC	3RT2936-1BD00	885,00	1
RC Eleman	Boy: S2,S3	24..48V AC - 24..70V DC	3RT2936-1CB00	885,00	1
		127... 240V AC, 150...250V DC	3RT2936-1CD00	985,00	1

KONTAKTÖR YEDEK PARÇALAR



3RT2924-5AP01



3RT2935-6A

Yedek Bobin S0 boy 3RT2023, 2024,2025 için 230V AC	3RT2924-5AP01	1.033,00	1
Yedek Bobin S0 boy 3RT2023, 2024,2025 için 24V AC	3RT2924-5AB01	1.033,00	1
Yedek Bobin S0 boy 3RT2026, 2027,2028 için 230V AC	3RT2926-5AP01	1.263,00	1
Yedek Bobin S0 boy 3RT2026, 2027,2028 için 24V AC	3RT2926-5AB01	1.263,00	1
Yedek Bobin S2 boy 3RT203. için 230V AC	3RT2934-5AP01	1.400,00	1
Yedek Bobin S3 boy 3RT204. için 230V AC	3RT2944-5AP01	1.692,00	1
Yedek Bobin S6 boy 3RT105 ve 145 için 230V AC	3RT1955-5AP31	6.849,00	1
Yedek Bobin S10 boy 3RT106 ve 146 için 230V AC	3RT1965-5AP31	8.456,00	1
Yedek Bobin S12 boy 3RT107 ve 147 için 230V AC	3RT1975-5AP31	9.004,00	1
Yedek Kontak Takımı S2 boy 3RT2035 için	3RT2935-6A	3.780,00	1
Yedek Kontak Takımı S2 boy 3RT2036 için	3RT2936-6A	5.319,00	1
Yedek Kontak Takımı S2 boy 3RT2037 için	3RT2937-6A	5.927,00	1
Yedek Kontak Takımı S2 boy 3RT2038 için	3RT2938-6A	7.018,00	1
Yedek Kontak Takımı S3 boy 3RT2045 için	3RT2945-6A	7.161,00	1
Yedek Kontak Takımı S3 boy 3RT2046 için	3RT2946-6A	9.083,00	1
Yedek Kontak Takımı S3 boy 3RT2047 için	3RT2947-6A	11.691,00	1
Yedek Kontak Takımı S6 boy 3RT1054 için	3RT1954-6A	13.999,00	1
Yedek Kontak Takımı S6 boy 3RT1055 için	3RT1955-6A	18.282,00	1
Yedek Kontak Takımı S6 boy 3RT1056 için	3RT1956-6A	22.517,00	1
Yedek Kontak Takımı S10 boy 3RT1064 için	3RT1964-6A	29.268,00	1
Yedek Kontak Takımı S10 boy 3RT1065 için	3RT1965-6A	34.721,00	1
Yedek Kontak Takımı S10 boy 3RT1066 için	3RT1966-6A	42.937,00	1
Yedek Kontak Takımı S12 boy 3RT1075 için	3RT1975-6A	48.600,00	1
Yedek Kontak Takımı S12 boy 3RT1076 için	3RT1976-6A	56.949,00	1

SIRIUS anahtarlama cihazları

SIRIUS 3RV29 besleme modülleri ve 3RA yolverme kombinasyonları

Malzeme Cinsi		Sipariş No	Birim Fiyatı TL	Min. Sipariş Adedi
3RV29 BARA BESLEME MODÜLLERİ				
3 Fazlı toplu besleme modülü	Soldan beslemeli S00,S0 Boy için	3RV2917-1A	1.329,00	1
3 Fazlı ilave besleme modülü	2 Şalter için	3RV2917-4A	836,00	1
3 Fazlı ilave besleme modülü	3 Şalter için	3RV2917-4B	1.080,00	1
Bara bağlantı soketi	S00 Boy için, vidalı tip	3RV2917-5CA00	262,00	1
Bara bağlantı soketi	S0 Boy için, vidalı tip	3RV1927-5AA00	262,00	1
Klemens bloğu		3RV2917-5D	975,00	1
Modül birleştirme parçası		3RV2917-5BA00	364,00	1
Modül sonlandırma parçası		3RV2917-6A	86,00	10
Besleme için bağlantı modülü		3RV2917-5FA00	580,00	1

Not: 3RV29 bara besleme modüllerini kullanarak her bir modülde maksimum 63A'lık motor çıkışı planlayabilirsiniz.

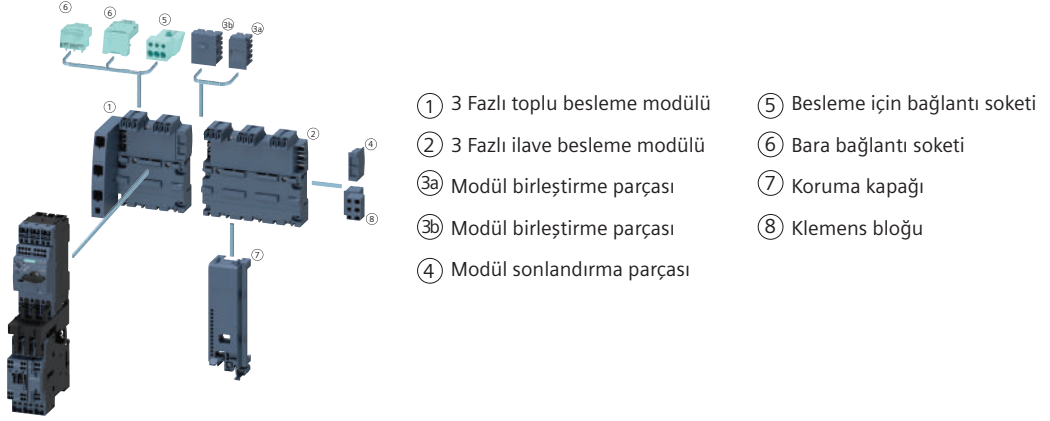

3RA23.



3RA24.

Malzeme Cinsi	Motor Gücü (kW)	Nominal Akım (A)	Boy	Sipariş No	Birim Fiyatı TL	Min. Sipariş Adedi
3RA KOMPLE MONTAJLI SAĞ-SOL DÖNÜŞ KOMBİNASYONLARI AC230 V						
Mekanik Kilitleme ve bağlantı parçaları dahil	3	7	S00	3RA2315-8XB30-1AP0	5.641,00	1
	4	9	S00	3RA2316-8XB30-1AP0	6.042,00	1
	5.5	12	S00	3RA2317-8XB30-1AP0	7.786,00	1
	7.5	17	S0	3RA2325-8XB30-1AL2	10.610,00	1
	11	25	S0	3RA2326-8XB30-1AL2	12.824,00	1
	15	32	S0	3RA2327-8XB30-1AL2	17.102,00	1
	18.5	41	S2	3RA2335-8XB30-1AL2	20.777,00	1
	22	51	S2	3RA2336-8XB30-1AL2	26.498,00	1
	30	65	S2	3RA2337-8XB30-1AL2	33.898,00	1
	37	80	S3	3RA2345-8XB30-1AL2	42.341,00	1
45	95	S3	3RA2346-8XB30-1AL2	51.886,00	1	

3RA KOMPLE MONTAJLI YILDIZ ÜÇGEN KOMBİNASYONLARI AC230 V						
Zaman rölesi, bağlantı parçaları, bağlantı köprüleri dahildir. (Boy S2 ve S3'de montaj plakaları da dahildir. Boy S00'da mekanik kilitleme de dahildir.)	5.5	12	S00	3RA2415-8XF31-1AP0	19.582,00	1
	7.5	16	S00	3RA2416-8XF31-1AP0	21.668,00	1
	11	25	S00	3RA2417-8XF31-1AP0	23.557,00	1
	15/18.5	32/40	S0	3RA2425-8XF32-1AL2	29.025,00	1
	22	50	S0	3RA2426-8XF32-1AL2	35.186,00	1
	37	80	S0	3RA2435-8XF32-1AL2	46.609,00	1
	45	86	S2	3RA2436-8XF32-1AL2	50.489,00	1
	55	115	S2	3RA2437-8XF32-1AL2	57.145,00	1
	75	150	S3	3RA2445-8XF32-1AL2	65.894,00	1
	90	160	S3	3RA2446-8XF32-1AL2	87.952,00	1

Not: Kombinasyonu koruma amaçlı kullanılacak termik röle ya da motor koruma şalteri ayrıca seçilmelidir.

3RV29 Besleme Sistemi ve 3RC7 Akıllı Bağlantı Modülü

Motor yolvericiler için verimli ve esnek enerji dağıtımı 3RC7 ILM ile otomasyon sistemine entegre oluyor!

3RV29 besleme sistemi ile direkt, sağ-sol, yıldız-üçgen ve yumuşak yolvericileri hızlı ve kompakt bir şekilde pano içine monte edin. Bu sistem, tüm bileşenlerin yalnızca bir DIN rayı veya montaj plakası üzerine kolayca takılabilmesi için tasarlanmıştır.

SIRIUS 3RC7 ILM, SIRIUS anahtarlama cihazlarını SIMATIC ET 200SP'ye entegre ederek otomasyon sistemine dahil eder. SIRIUS 3RC7 ILM ile 3RV29 bara besleme sistemi, ET 200SP'ye bağlanarak SIMATIC sisteminin bir parçası olur.

Avantajlar:

- > SIMATIC otomasyon sistemine entegrasyon
- > 3RC7 ILM ile SIMATIC ET 200SP bağlantısı
- > TIA Portal ile parametrelendirme
- > Bara besleme modülleri ile daha az kablolama
- > 63A'e kadar bara besleme kapasitesi
- > Pano içinde %30'a kadar alan tasarrufu
- > Yaylı bağlantı ile daha hızlı ve güvenli kablolama
- > Direkt, sağ-sol, yıldız-üçgen ve yumuşak yolvericiler ile uyumlu

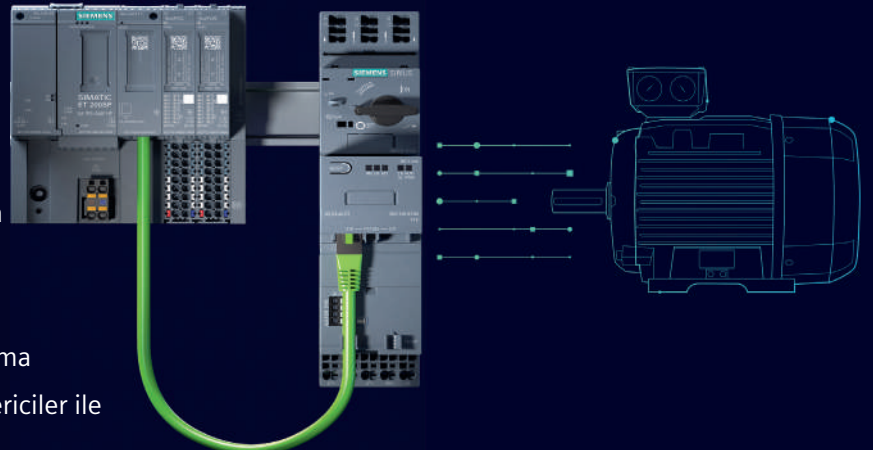

SIRIUS anahtarlama cihazları

SIRIUS 3RA8 Akıllı Yolverme Kombinasyonları

Malzeme Cinsi	Koordinasyon Çeşitleri	Boy	Motor Gücü (kW)	Nominal Akım (A)	Sipariş No	Birim Fiyatı TL
---------------	------------------------	-----	-----------------	------------------	------------	-----------------

Direkt Yolverici

YENİ

3RC7 Akıllı bağlantı modülü, 3RT kontaktör ve 3RV motor koruma şalteri dahildir. Yaylı bağlantı.

Tip-2	S00	0.12 - 1.5 kW	0.4 - 4 A	3RA8412-1EE10	32.603,00
Tip-1	S00	0.55 - 5.5 kW	1.2 - 12 A	3RA8411-1KE10	33.406,00
Tip-2	S0	1.5 - 15.0 kW	3.5 - 32 A	3RA8422-4EE10	50.590,00

Sağ-Sol Yolverici

YENİ

3RC7 Akıllı bağlantı modülü, 2 x 3RT kontaktör, mekanik kilitleme, bağlantı parçaları ve 3RV motor koruma şalteri dahildir. Yaylı bağlantı.

Tip-2	S00	0.12 - 1.5 kW	0.4 - 4 A	3RA8512-1EE10	50.912,00
Tip-1	S00	0.55 - 5.5 kW	1.2 - 12 A	3RA8511-1KE10	51.394,00
Tip-2	S0	1.5 - 15.0 kW	3.5 - 32 A	3RA8522-4EE10	87.850,00

Not: Farklı kombinasyonlar için satış ofislerimizle iletişime geçebilirsiniz.

Not: 3RA8 akıllı yolverme kombinasyonlarında yer alan 3RT kontaktörler DC 24V bobin beslemeli, 3RV motor koruma şalterleri sadece manyetik karakteristiktir.

SIRIUS ile SIMATIC Buluşuyor!

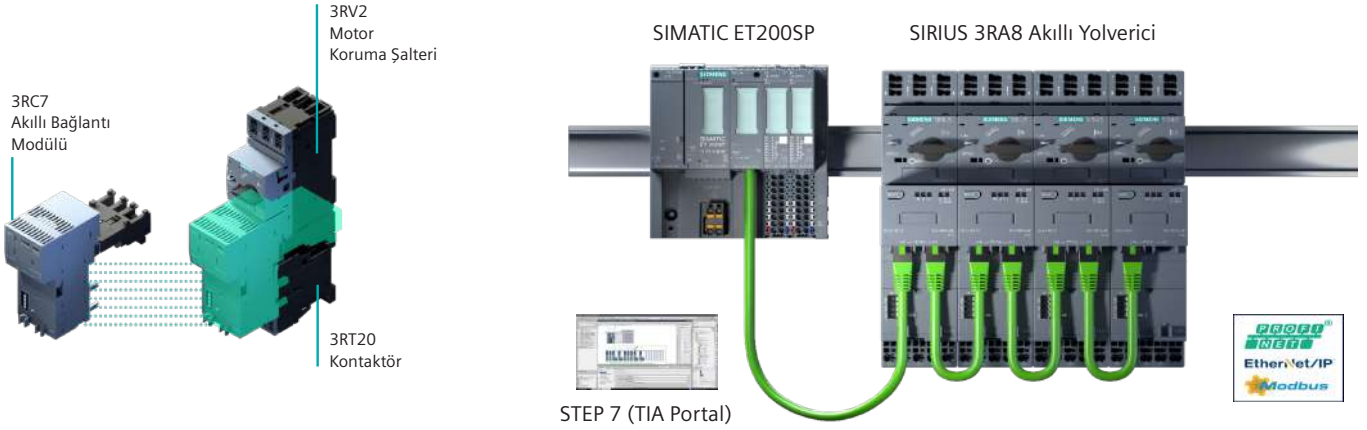

- 3RA8 Akıllı yolvericiler, 3RV2 motor koruma şalteri ve 3RT2 kontaktörün 3RC7 akıllı bağlantı modülü ile elektriksel ve mekanik olarak birbirine bağlanmasıyla oluşur.
- 3RA8 Akıllı yolvericiler, SIMATIC ET 200SP ile BusAdapter kullanılarak Profinet, Ethernet/IP ve Modbus TCP haberleşme ile SIMATIC sistemine bağlantı sağlar.
- Parametrelendirme ve ayar işlemi STEP 7 (TIA Portal) ile gerçekleştirilir. Tek BusAdapter ile 16 adet yolverici bağlanabilir.
- Tek bir kablo üzerinden kontrol, izleme, koruma ve geri besleme sağlayarak SIMATIC otomasyon sistemine tam entegrasyon sağlar.

3RA8 Akıllı yolverici başlıca özellikleri:

- Kontrol (anahtarlama elemanı) ve Reset
- Elektronik motor aşırı yük koruması
- Akım asimetrisi, ölçümü ve izleme
- Şebeke gerilimi algılama, ölçümü ve izleme
- Güç ölçümü (Güç faktörü, görünen, reaktif ve aktif güç)
- Çalışma sıcaklığı ölçümü
- Elektronik için besleme gerilimi izleme (Pwr)
- Kontaktör besleme gerilimi izleme (Aux-Pwr)
- Yolverme süresi izleme
- Emergency start, cold start
- Sağ-sol dönüş

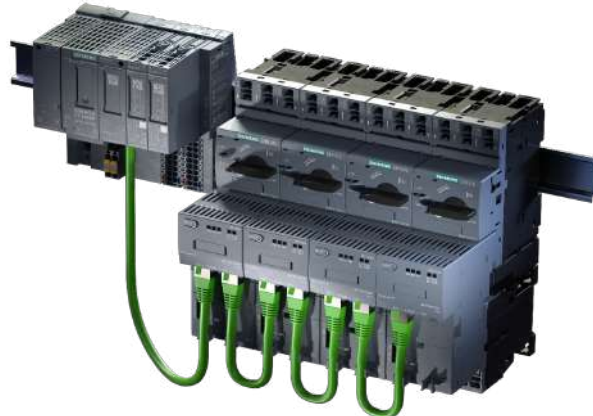

SIRIUS anahtarlama cihazları

SIRIUS 3RC7 ILM Akıllı Bağlantı Modülü

Malzeme Cinsi	Sipariş No	Birim Fiyatı TL
---------------	------------	-----------------

3RC7 ILM Akıllı Bağlantı Modülü

YENİ

3RC7140-1EE10

Direkt Yolverici	0.4 – 4 A (S00)	3RC7140-1EE10	18.355,00
	1.2 – 12 A (S00)	3RC7140-1KE10	18.355,00
	3.5 – 32 A (S0)	3RC7140-4EE11	19.579,00
Sağ-Sol Yolverici	0.4 – 4 A (S00)	3RC7141-1EE10	28.756,00
	1.2 – 12 A (S00)	3RC7141-1KE10	28.756,00
	3.5 – 32 A (S0)	3RC7141-4EE11	30.133,00

Not: 3RC7 ILM modülü yaylı bağlantıya sahip 3RT DC 24V kontaktör ve 3RV motor koruma şalteri ile birlikte kullanılabilir.

ET200SP - 3RC7 ILM Haberleşme kablosu



3RC7940-0TE20

ET200SP - 3RC7 ILM arası bağlantı	0.5 m	3RC7940-0TE10	785,00
	2 m	3RC7940-0TE20	2.356,00
	5 m	3RC7940-0TE30	4.712,00
	10 m	3RC7940-0TE40	6.747,00

3RC7 ILM - 3RC7 ILM Haberleşme kablosu



3RC7940-0TE05

Bitişik Montaj / Direkt yolverici	0.21 m	3RC7940-0TE01	470,00
Bitişik Montaj / Sağ-Sol yolverici	0.26 m	3RC7940-0TE02	785,00
Aralıklı montaj	0.75 m	3RC7940-0TE03	1.255,00
Aralıklı montaj	1.5 m	3RC7940-0TE04	2.356,00
Aralıklı montaj	2 m	3RC7940-0TE05	2.662,00

Kumanda Besleme Güç Kablosu (24V DC)



3RC7940-1TE01

Bitişik Montaj / Direkt yolverici	40 mm	3RC7940-1TE01	785,00
Bitişik Montaj / Sağ-Sol yolverici	85 mm	3RC7940-1TE02	1.255,00

Bağlantı Kiti (Sağ-Sol Yolverici)



3RA2913-2LA2

DIN rayı, 8US busbar, 3RV29 bara sistemine montaj	S00	3RA2913-2LA2	1.619,00
DIN rayına montaj	S0	3RA2923-2LB2	3.902,00
8US busbar, 3RV29 bara sistemine montajı	S0	3RA2923-2MB2	2.370,00

Konfigürasyon

ET 200SP IM
veya
ET 200SP CPU

ET-connection
Bus adapter BA-Send
(6ES7193-6AS00-0AA0)
+ Base Unit BU-Send
(6ES7193-6BN00-0NE0)

ET200SP - 3RC7 ILM
arası haberleşme kablosu

3RC7940-0TE10 (0,5 m)
3RC7940-0TE20 (2m)
3RC7940-0TE30 (5m)
3RC7940-0TE40 (10m)

3RC7 ILM - 3RC7 ILM arası haberleşme kablosu

(Bitişik montaj / Sağ-Sol yolverici) (0.26 m) (3RC7940-0TE02)

+ Kumanda Besleme Güç Kablosu – Sağ-Sol yolverici (3RC7940-1TE02)

3RC7 ILM - 3RC7 ILM
arası haberleşme kablosu

3RC7940-0TE03 (0,75m)
3RC7940-0TE04 (1,5m)
3RC7940-0TE05 (2m)

3RC7 ILM - 3RC7 ILM arası haberleşme kablosu,

(Bitişik montaj / Direkt yolverici) (0.21 m) (3RC7940-0TE01)

+ Kumanda Besleme Güç Kablosu - Direkt yolverici (3RC7940-1TE01)

3RV Motor koruma şalteri
Yaylı bağlantı

3RC7 ILM
Akıllı Bağlantı Modülü

3RT Kontaktör (24V DC)
Yaylı bağlantı

SIRIUS anahtarlama cihazları

SIRIUS Yaylı Bağlantılı Ürünler

Boy	Anma Gücü ⁽¹⁾ AC-3 (kW)	Anma Akımı ⁽¹⁾ AC-3 (A)	Akım Ie ⁽²⁾ AC-1 (A)	Yardımcı Katak NO NC	Sipariş No
-----	---------------------------------------	---------------------------------------	------------------------------------	-------------------------	------------

SIRIUS 3RT AC BOBİNLİ KONTAKTÖRLER (Bobin Gerilimi 230V AC) Yaylı Bağlantılı YENİ

Boy : S00	3	7	18	1 -	3RT2015-2AP01	1.950,00
	3	7	18	- 1	3RT2015-2AP02	1.950,00
	4	9	22	1 -	3RT2016-2AP01	2.025,00
	4	9	22	- 1	3RT2016-2AP02	2.025,00
	5,5	12	22	1 -	3RT2017-2AP01	2.495,00
	5,5	12	22	- 1	3RT2017-2AP02	2.495,00
	7,5	16	22	1 -	3RT2018-2AP01	3.053,00
	7,5	16	22	- 1	3RT2018-2AP02	3.053,00
Boy : S0	4	9	40	1 1	3RT2023-2AP00	2.268,00
	5,5	12	40	1 1	3RT2024-2AP00	2.545,00
	7,5	17	40	1 1	3RT2025-2AP00	3.312,00
	11	25	40	1 1	3RT2026-2AP00	4.557,00
	15	32	50	1 1	3RT2027-2AP00	6.770,00
	18,5	38	50	1 1	3RT2028-2AP00	7.604,00



3RT2015-2AP01



3RT2026-2AP00

SIRIUS 3RT DC BOBİNLİ KONTAKTÖRLER (Bobin Gerilimi 24V DC) Yaylı Bağlantılı YENİ

Boy : S00	3	7	18	1 -	3RT2015-2BB41	2.182,00
	3	7 <td>18</td> <td>- 1</td> <td>3RT2015-2BB42</td> <td>2.182,00</td>	18	- 1	3RT2015-2BB42	2.182,00
	4	9	22	1 -	3RT2016-2BB41	2.515,00
	4	9	22	- 1	3RT2016-2BB42	2.515,00
	5,5	12	22	1 -	3RT2017-2BB41	2.915,00
	5,5	12	22	- 1	3RT2017-2BB42	2.915,00
	7,5	16	22	1 -	3RT2018-2BB41	4.432,00
	7,5	16	22	- 1	3RT2018-2BB42	4.432,00
Boy : S0	4	9	40	1 1	3RT2023-2BB40	4.115,00
	5,5	12	40	1 1	3RT2024-2BB40	4.485,00
	7,5	17	40	1 1	3RT2025-2BB40	5.541,00
	11	25	40	1 1	3RT2026-2BB40	6.595,00
	15	32	50	1 1	3RT2027-2BB40	9.072,00
	18,5	38	50	1 1	3RT2028-2BB40	10.692,00



3RT2016-2BB41



3RT2025-2BB40

Boy	Malzeme Cinsi	Sipariş No	Birim Fiyatı TL
-----	---------------	------------	-----------------

AKSESUARLAR YENİ

S00	Kontaktör - Motor Koruma	3RA2911-2AA00	364,00
S0	bağlantı konnektörü	3RA2921-2AA00	392,00



3RA2921-2AA00

SIRIUS koruma cihazları

SIRIUS Yaylı Bağlantılı Ürünler

Boy	Kısa Devre Kesme Kapasitesi Icu	Termik Ayar Sahası (A)	Sipariş No	Birim Fiyatı TL
-----	---------------------------------	------------------------	------------	-----------------

SIRIUS 3RV MOTOR KORUMA ŞALTERLERİ Yaylı Bağlantılı **YENİ**

Boy : S00	Kısa Devre Kesme Kapasitesi Icu	Termik Ayar Sahası (A)	Sipariş No	Birim Fiyatı TL
	100kA	0.22-0.32	3RV2011-0DA20	3.617,00
	100kA	0.28-0.4	3RV2011-0EA20	3.617,00
	100kA	0.35-0.5	3RV2011-0FA20	3.617,00
	100kA	0.45-0.63	3RV2011-0GA20	3.617,00
	100kA	0.55-0.8	3RV2011-0HA20	3.828,00
	100kA	0.7-1	3RV2011-0JA20	3.828,00
	100kA	0.9-1.25	3RV2011-0KA20	3.975,00
	100kA	1.1-1.6	3RV2011-1AA20	3.975,00
	100kA	1.4-2	3RV2011-1BA20	4.020,00
	100kA	1.8-2.5	3RV2011-1CA20	4.020,00
	100kA	2.2-3.2	3RV2011-1DA20	4.020,00
	100kA	2.8-4	3RV2011-1EA20	4.020,00
	100kA	3,5-5	3RV2011-1FA20	4.020,00
	100kA	4.5-6.3	3RV2011-1GA20	4.020,00
	100kA	5.5-8	3RV2011-1HA20	4.020,00
	100kA	7-10	3RV2011-1JA20	4.465,00
	100kA	9-12.5	3RV2011-1KA20	4.465,00
	55kA	10-16	3RV2011-4AA20	4.497,00
Boy : S0	55kA	10-16	3RV2021-4AA20	4.933,00
	55kA	13-20	3RV2021-4BA20	5.044,00
	55kA	16-22	3RV2021-4CA20	5.220,00
	55kA	18-25	3RV2021-4DA20	5.802,00
	55kA	23-28	3RV2021-4NA20	8.606,00
	55kA	27-32	3RV2021-4EA20	8.606,00



3RV2011-0JA20



3RV2021-4EA20

Boy	Termik Ayar Sahası (A)	Sipariş No	Birim Fiyatı TL
-----	------------------------	------------	-----------------

SIRIUS 3RU TERMİK RÖLELER Yaylı Bağlantılı **YENİ**

Boy : S00	Termik Ayar Sahası (A)	Sipariş No	Birim Fiyatı TL
	0.22-0.32	3RU2116-0DCO	2.991,00
	0.28-0.4	3RU2116-0ECO	2.991,00
	0.35-0.5	3RU2116-0FCO	2.991,00
	0.45-0.63	3RU2116-0GCO	3.130,00
	0.55-0.8	3RU2116-0HCO	3.130,00
	0.7-1	3RU2116-0JCO	3.130,00
	0.9-1.25	3RU2116-0KCO	3.130,00
	1.1-1.6	3RU2116-1ACO	3.130,00
	1.4-2	3RU2116-1BCO	3.130,00
	1.8-2.5	3RU2116-1CCO	3.130,00
	2.2-3.2	3RU2116-1DCO	3.130,00
	2.8-4	3RU2116-1ECO	3.130,00
	3.5-5	3RU2116-1FCO	3.130,00
	4.5-6.3	3RU2116-1GCO	3.130,00
	5.5-8	3RU2116-1HCO	3.130,00
	7-10	3RU2116-1JCO	3.130,00
	9-12.5	3RU2116-1KCO	3.130,00
	11-16	3RU2116-4ACO	3.130,00
Boy : S0	7-10	3RU2126-1JCO	3.467,00
	9-12.5	3RU2126-1KCO	3.617,00
	11-16	3RU2126-4ACO	3.713,00
	14-20	3RU2126-4BCO	4.006,00
	17-22	3RU2126-4CCO	4.006,00
	20-25	3RU2126-4DCO	4.006,00
	23-28	3RU2126-4NCO	4.806,00
	27-32	3RU2126-4ECO	5.359,00



3RU2116-0JCO



3RU2126-4ECO

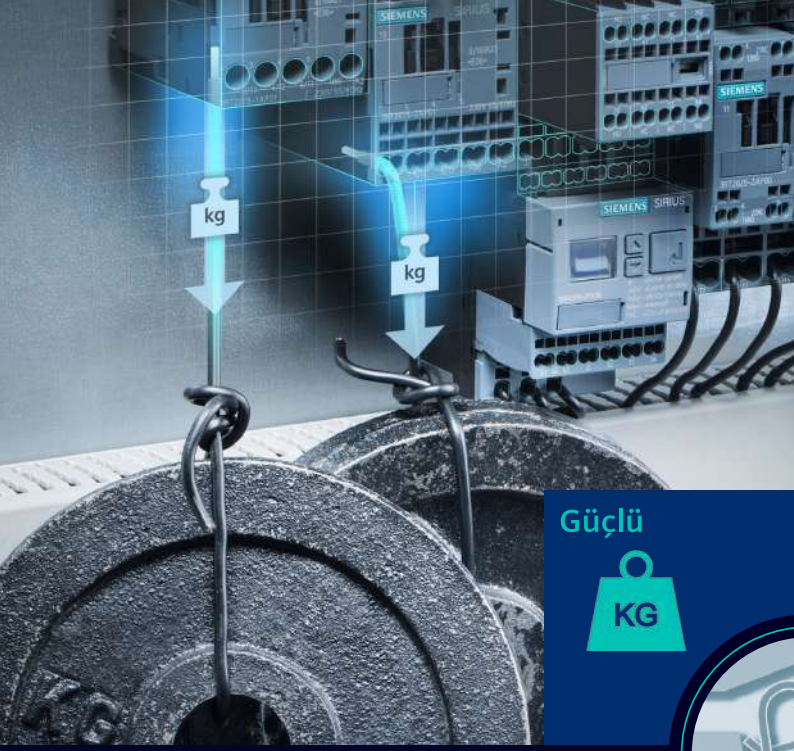

Güçlü

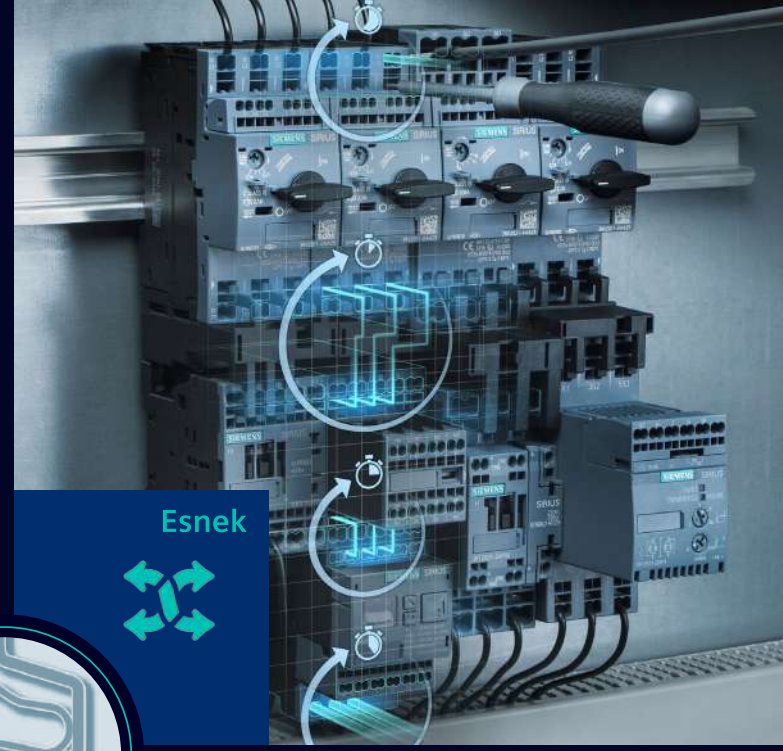

Esnek



Hızlı

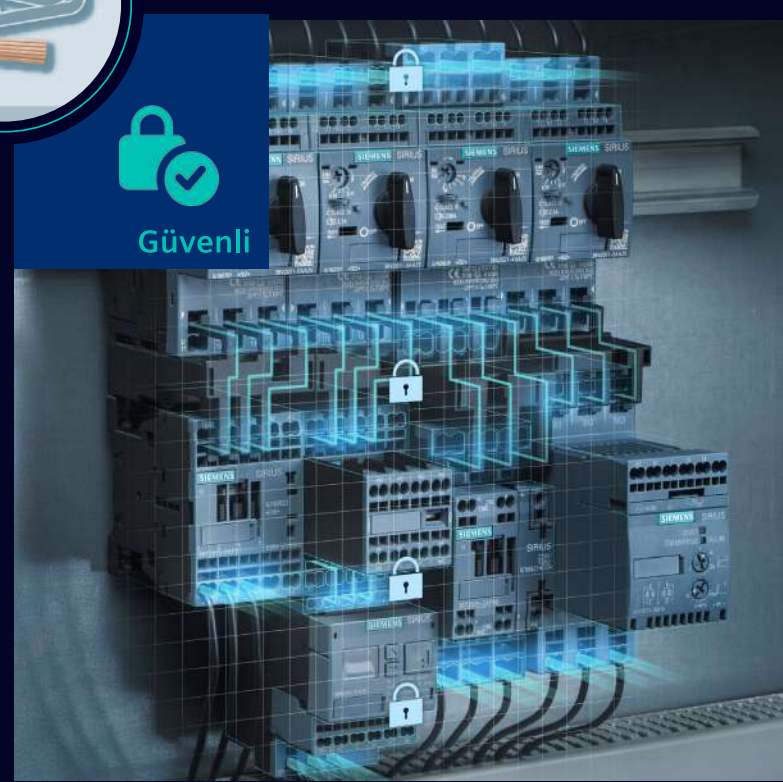

Güvenli



SIRIUS Yaylı Bağlantılı Ürünlerle Güçlü, Esnek, Hızlı ve Güvenli Bağlantı

- > Yaylı sistemler, vidalı bağlantılar kadar güçlü ve güvenilirdir.
- > Farklı kablo tipleriyle tam uyum sağlayarak esnek bir kurulum imkânı sunar.
- > Montaj süresi ve işçilik maliyetlerini azaltarak kurulum süreçlerinde zamandan tasarruf sağlar.
- > Titreşime karşı dayanıklı yapısıyla, bağlantıların gevşemesini önler ve yeniden vida sıkma ihtiyacını ortadan kaldırır.

SIEMENS

SIRIUS koruma cihazları

SIRIUS 3RV motor koruma şalteri



3RV2011-..



3RV2021-..



3RV2031-..



3RV2041-..

Malzeme Cinsi	Kesme Kapasitesi Icu	Boy	Sahası (A)	Sipariş No	Fiyatı TL	Sipariş Adedi
SIRIUS 3RV MOTOR KORUMA ŞALTERLERİ						
Vida Bağlantılı						
60°C Pano içi sıcaklıkta bitişik montaja uygun. Termik ve kısa devre korumalı, Raya montaja uygun	100kA	S00	0.22-0.32	3RV2011-0DA10	3.617,00	1
	100kA		0.28-0.4	3RV2011-0EA10	3.617,00	1
	100kA		0.35-0.5	3RV2011-0FA10	3.617,00	1
	100kA		0.45-0.63	3RV2011-0GA10	3.617,00	1
	100kA		0.55-0.8	3RV2011-0HA10	3.828,00	1
	100kA		0.7-1	3RV2011-0JA10	3.828,00	1
	100kA		0.9-1.25	3RV2011-0KA10	3.975,00	1
	100kA		1.1-1.6	3RV2011-1AA10	3.975,00	1
	100kA		1.4-2	3RV2011-1BA10	4.020,00	1
	100kA		1.8-2.5	3RV2011-1CA10	4.020,00	1
	100kA		2.2-3.2	3RV2011-1DA10	4.020,00	1
	100kA		2.8-4	3RV2011-1EA10	4.020,00	1
	100kA		3,5-5	3RV2011-1FA10	4.020,00	1
	100kA		4.5-6.3	3RV2011-1GA10	4.020,00	1
	100kA		5.5-8	3RV2011-1HA10	4.020,00	1
	100kA		7-10	3RV2011-1JA10	4.465,00	1
	100kA		9-12.5	3RV2011-1KA10	4.465,00	1
	55kA		10-16	3RV2011-4AA10	4.497,00	1
	55kA	S0	10-16	3RV2021-4AA10	4.933,00	1
	55kA		13-20	3RV2021-4BA10	5.044,00	1
55kA		16-22	3RV2021-4CA10	5.220,00	1	
55kA		18-25	3RV2021-4DA10	5.802,00	1	
55kA		23-28	3RV2021-4NA10	8.606,00	1	
55kA		27-32	3RV2021-4EA10	8.606,00	1	
20kA		30-36	3RV2021-4PA10	11.926,00	1	
20kA		34-40	3RV2021-4FA10	13.765,00	1	
65kA	S2	32-40	3RV2031-4UA10	14.850,00	1	
65kA		35-45	3RV2031-4VA10	15.881,00	1	
65kA		42-52	3RV2031-4WA10	16.390,00	1	
65kA		49-59	3RV2031-4XA10	16.390,00	1	
65kA		54-65	3RV2031-4JA10	16.390,00	1	
65kA		62-73	3RV2031-4KA10	17.990,00	1	
65kA		70-80	3RV2031-4RA10	19.075,00	1	
65kA	S3	45-63	3RV2041-4JA10	17.526,00	1	
65kA		57-75	3RV2041-4KA10	19.339,00	1	
65kA		65-84	3RV2041-4RA10	20.370,00	1	
65kA		75-93	3RV2041-4YA10	20.727,00	1	
65kA		80-100	3RV2041-4MA10	21.910,00	1	

Not: 100A'den yüksek motor çıkışları için Sf. 68 de bulunan 3VA2 serisi Motor Koruma Şalterlerinden seçim yapılabilir.

SIRIUS koruma cihazları

SIRIUS 3RV motor koruma şalteri aksesuarları

Malzeme Cinsi	Sipariş No	Birim Fiyatı TL	Min. Sipariş Adedi
---------------	------------	-----------------	--------------------

SIRIUS 3RV MOTOR KORUMA ŞALTERLERİNE MONTE EDİLEBİLEN AKSESUARLAR



3RV2901-1E

Yardımcı kontak, üstten yatay montajlı (1C/0)*

(1NO+1NC)

Yandan montajlı, vidalı (1NO+1NC)

Yandan montajlı, vidalı (2NO)

3RV2901-1D 573,00 1

3RV2901-1E 646,00 1

3RV2901-1A 646,00 1

3RV2901-1B 646,00 1



3RV2901-1A

Aşırı akım ve kısa devre ihbarı için alarm şalteri (2NO+2NC)

Kablosuz sinyal modülü DC 24 V

3RV2921-1M 1.315,00 1

3RV2921-5M 3.909,00 1

Düşük gerilim bobini AC 230 V
DC 24 V

3RV2902-1AP0 1.812,00 1

3RV2902-1AB4 4.823,00 1

Açtırma bobini AC 210... 240 V
DC 24 V

3RV2902-1DP0 1.812,00 1

3RV2902-1DB0 1.812,00 1

YENİ



3RV2921-5M

S00 Kontaktör-S00/S0 Güç şalteri ara bağlantı parçası, AC/DC kullanım

S0 Kontaktör-S00/S0 Güç şalteri ara bağlantı parçası, AC kullanım

S0 Kontaktör-S00/S0 Güç şalteri ara bağlantı parçası, DC kullanım

S2 Kontaktör-S2 Güç şalteri ara bağlantı parçası, AC/DC kullanım

S3 Kontaktör-S3 Güç şalteri ara bağlantı parçası, AC/DC kullanım

Kapı tahrik mekanizması 130 mm siyah

Kapı tahrik mekanizması 130 mm kırmızı / sarı

3RA1921-1DA00 364,00 1

3RA2921-1AA00 392,00 1

3RA2921-1BA00 392,00 1

3RA2931-1AA00 909,00 1

3RA1941-1AA00 1.022,00 1

3RV2926-1B 3.042,00 1

3RV2926-1C 3.979,00 1



3RV2902-1AP0

Plastik muhafaza kutusu, 54 mm genişlik, siyah

Plastik muhafaza kutusu, 72 mm genişlik, siyah

Plastik muhafaza kutusu, 54 mm genişlik, acil stop

Plastik muhafaza kutusu, 72 mm genişlik, acil stop

5 Şalter için 3 fazlı bara bağlantı parçası boy S00, S0 45 mm

5 Şalter için 3 fazlı bara bağlantı parçası boy S00, S0 55 mm

4 Şalter için 3 fazlı bara bağlantı parçası boy S2, 75 mm

4 Şalter için 3 fazlı bara bağlantı parçası boy S2, 55 mm

4 Şalter için 3 fazlı bara bağlantı parçası boy S00-S0, 45 mm

3 fazlı besleme klemensi boy S00, S0

3 fazlı besleme klemensi boy S2

Koruma kapağı boy S00, S0

Koruma kapağı boy S2

*Enversör

3RV1923-1CA00 1.301,00 1

3RV1923-1DA00 1.315,00 1

3RV1923-1FA00 1.363,00 1

3RV1923-1GA00 1.477,00 1

3RV1915-1DB 1.105,00 1

3RV1915-2DB 1.301,00 1

3RV1935-3C 1.754,00 1

3RV1915-1AB 1.430,00 1

3RV1935-1C 1.535,00 1

3RV2925-5AB 607,00 1

3RV2935-5A 1.045,00 1

3RV1915-6AB 134,00 10

3RV1935-6A 215,00 5



3RV2926-1B

3RV2 Motor Koruma Şalteri ve Takılabilen Aksesuarlar

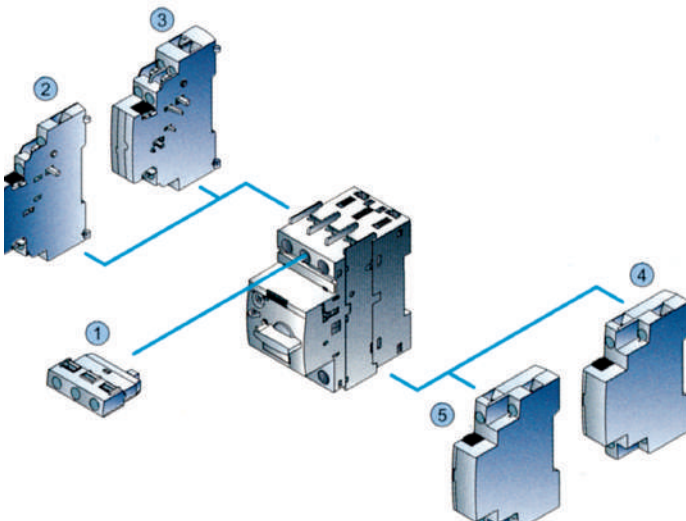





Takılabilen Aksesuarlar

- ① Yatay montajlı yardımcı kontak
- ② Yandan montajlı yardımcı kontak
- ③ Yandan montajlı 4 kontaklı yardımcı kontak
- ④ Açtırma rölesi
- ⑤ Düşük gerilim rölesi

SIRIUS koruma cihazları

SIRIUS 3RU termik röleler ve aksesuarları

Malzeme Cinsi	Boy	Termik Ayar Sahası (A)	Sipariş No (Raya Montajlı)	Birim Fiyatı TL	Sipariş No (Kontaktöre Direkt Montajlı)	Birim Fiyatı TL	Min. Sipariş Adedi
SIRIUS 3RU TERMİK RÖLELER							
Vida Bağlantılı							
 <p>3RU2116-0DB1</p>	S00	0.22-0.32	3RU2116-0DB1	3.443,00	3RU2116-0DB0	2.991,00	1
		0.28-0.4	3RU2116-0EB1	3.443,00	3RU2116-0EB0	2.991,00	1
		0.35-0.5	3RU2116-0FB1	3.443,00	3RU2116-0FB0	2.991,00	1
		0.43-0.63	3RU2116-0GB1	3.608,00	3RU2116-0GB0	3.130,00	1
		0.55-0.8	3RU2116-0HB1	3.608,00	3RU2116-0HB0	3.130,00	1
		0.7-1	3RU2116-0JB1	3.608,00	3RU2116-0JB0	3.130,00	1
		0.9-1.25	3RU2116-0KB1	3.659,00	3RU2116-0KB0	3.130,00	1
		1.1-1.6	3RU2116-1AB1	3.659,00	3RU2116-1AB0	3.130,00	1
		1.4-2	3RU2116-1BB1	3.659,00	3RU2116-1BB0	3.130,00	1
		1.8-2.5	3RU2116-1CB1	3.659,00	3RU2116-1CB0	3.130,00	1
 <p>3RU2116-1DB1</p>	S0	2.2-3.2	3RU2116-1DB1	3.659,00	3RU2116-1DB0	3.130,00	1
		2.8-4	3RU2116-1EB1	3.659,00	3RU2116-1EB0	3.130,00	1
		3.5-5	3RU2116-1FB1	3.659,00	3RU2116-1FB0	3.130,00	1
		4.5-6.3	3RU2116-1GB1	3.659,00	3RU2116-1GB0	3.130,00	1
		5.5-8	3RU2116-1HB1	3.659,00	3RU2116-1HB0	3.130,00	1
		7-10	3RU2116-1JB1	3.659,00	3RU2116-1JB0	3.130,00	1
		9-12.5	3RU2116-1KB1	3.659,00	3RU2116-1KB0	3.130,00	1
		11-16	3RU2116-4AB1	3.659,00	3RU2116-4AB0	3.130,00	1
		11-16			3RU2126-1JB0	3.467,00	1
		11-16			3RU2126-1KB0	3.617,00	1
 <p>3RU2126-4BB1</p>	S0	14-20	3RU2126-4BB1	4.210,00	3RU2126-4BB0	4.006,00	1
		17-22	3RU2126-4CB1	4.210,00	3RU2126-4CB0	4.006,00	1
		20-25	3RU2126-4DB1	4.210,00	3RU2126-4DB0	4.006,00	1
		23-28	3RU2126-4NB1	5.650,00	3RU2126-4NB0	4.806,00	1
		27-32	3RU2126-4EB1	5.703,00	3RU2126-4EB0	5.359,00	1
		30-36	3RU2126-4PB1	5.919,00	3RU2126-4PB0	5.359,00	1
		34-40	3RU2126-4FB1	5.919,00	3RU2126-4FB0	5.359,00	1
		28-40	3RU2136-4FB1	7.030,00	3RU2136-4FB0	6.629,00	1
		36-45	3RU2136-4GB1	7.532,00	3RU2136-4GB0	6.629,00	1
		40-50	3RU2136-4HB1	8.620,00	3RU2136-4HB0	8.308,00	1
 <p>3RU2136-4QB1</p>	S2	47-57	3RU2136-4QB1	8.620,00	3RU2136-4QB0	8.308,00	1
		54-65	3RU2136-4JB1	8.771,00	3RU2136-4JB0	8.308,00	1
		62-73	3RU2136-4KB1	8.771,00	3RU2136-4KB0	8.308,00	1
		70-80	3RU2136-4RB1	10.277,00	3RU2136-4RB0	8.555,00	1
		57-75	3RU2146-4KB1	11.424,00	3RU2146-4KB0	10.298,00	1
		70-90	3RU2146-4LB1	11.685,00	3RU2146-4LB0	10.574,00	1
		80-100	3RU2146-4MB1	14.139,00	3RU2146-4MB0	13.557,00	1

Boy	Sipariş No	Birim Fiyatı TL	Min. Sipariş Adedi
-----	------------	-----------------	--------------------

SIRIUS 3RU TERMİK RÖLE AKSESUARLARI

Tek başına raya montaj için montaj parçası

S00	3RU2916-3AA01	835,00	1
S0	3RU2926-3AA01	1.043,00	1
S2	3RU2936-3AA01	1.306,00	1
S3	3RU2946-3AA01	1.511,00	1



3RU2916-3AA01

SIRIUS koruma cihazları

SIRIUS 3RR akım algılama ve 3RB elektronik aşırı akım röleleri



3RR2243-1FW30



3RB3016-1..



3RB20..-



3RB2056-1FW2

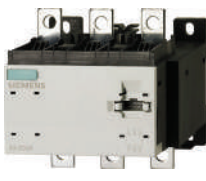

3RB29..-



3RB2283-4AA1

Malzeme Cinsi	Boy	Termik Ayar Sahası (A)	Sipariş No	Birim Fiyatı TL	Min. Sipariş Adedi
---------------	-----	------------------------	------------	-----------------	--------------------

SIRIUS 3RR AKIM ALGILAMA RÖLESİ

Vida Bağlantılı

- Analog ayarlı	S00	1.6-16	3RR2141-1AW30	10.935,00	1
- Analog ayarlı	S0	4-40	3RR2142-1AW30	12.824,00	1
- Analog ayarlı	S2	8-80	3RR2143-1AW30	16.367,00	1
- Dijital ayarlı	S00	1.6-16	3RR2241-1FW30	20.977,00	1
- Dijital ayarlı	S0	4-40	3RR2242-1FW30	23.520,00	1
- Dijital ayarlı	S2	8-80	3RR2243-1FW30	26.224,00	1

Not: [IO-Linkli](#) versiyonlar için satış ofislerimizle iletişime geçebilirsiniz.

Malzeme Cinsi	Boy	Termik Ayar Sahası (A)	Sipariş No (Vida Bağlantılı)	Birim Fiyatı TL	Min. Sipariş Adedi
---------------	-----	------------------------	------------------------------	-----------------	--------------------

SIRIUS 3RB2/3 ELEKTRONİK AŞIRI AKIM RÖLESİ

- Class 10 Çalışma Sınıfı	S00	0,1-0,4	3RB3016-1RB0	7.887,00	1
- 1NO+1NC yar. kontak	S00	0,32-1,25	3RB3016-1NB0	7.887,00	1
- Test fonksiyonu	S00	1-4	3RB3016-1PB0	7.887,00	1
- El/otomatik, uzaktan reset	S00	3-12	3RB3016-1SB0	7.887,00	1
- Konum Göstergesi	S00	4-16	3RB3016-1TB0	7.887,00	1
- Kendinden beslemeli	S0	6-25	3RB3026-1QB0	8.422,00	1
- Faz düşmesine ve fazdaki asimetriye karşı duyarlı	S0	10-40	3RB3026-1VB0	12.011,00	1
- Aynı boy Kontaktörlere direkt montajlı	S2	12.5-50	3RB3036-1UB0	14.461,00	1
- Raya montaj için termik röle bağlantı parçası kullanılmalıdır.	S2	20-80	3RB3036-1WB0	16.975,00	1
	S6 Busbar	50-200	3RB2056-1FC2	23.655,00	1
	S6 Kablo	50-200	3RB2056-1FW2	21.355,00	1
	S10/12	55-250	3RB2066-1GC2	24.850,00	1
	S10/12	160-630	3RB2066-1MC2	43.727,00	1

Malzeme Cinsi	Boy	Termik Ayar Sahası (A)	Sipariş No	Birim Fiyatı TL	Min. Sipariş Adedi
---------------	-----	------------------------	------------	-----------------	--------------------

SIRIUS 3RB29 ELEKTRONİK AŞIRI AKIM RÖLESİ

Akım algılama modülleri	S00/S0	0.3...3	3RB2906-2BG1	16.246,00	1
	S00/S0	2.4...25	3RB2906-2DG1	16.427,00	1
	S2/S3	10...100	3RB2906-2JG1	17.824,00	1
	S6	20...200	3RB2956-2TG2	38.520,00	1
	S6	63...630	3RB2966-2WH2	46.373,00	1
	-	-	3RB2283-4AA1	23.842,00	1
Fonk. genişletme modülü	Top. kaçacağı ve aşırı akım algılama		3RB2985-2CA1	3.222,00	1
Fonk. genişletme modülü	Toprak kaçacağı algılama		3RB2985-2CB1	2.418,00	1
Bağlantı kablosu	S00/S0/S2/S3	-	3RB2987-2B	1.637,00	1
Bağlantı kablosu	S6/S10/S12		3RB2987-2D	2.011,00	1

Kombinasyon oluşturmak için 1 adet akım algılama modülü, 1 adet değerlendirme modülü ve 1 adet bağlantı kablosu seçmek gerekir. Fonksiyon genişletme modülü opsiyoneldir.

3TG serisi anahtarlama cihazları ve 3TF serisi yedek parçalar

3TG mini kontaktörler ve 3TY yedek parçalar



3TG1 0..
(Vida Montajlı)

Malzeme Cinsi	Anma Gücü (kW)	Anma Akımı (A)	Kontak NO NC	Kumanda Gerilimi AC (V)	Sipariş No	Birim Fiyatı TL	Min. Sipariş Adedi
---------------	----------------	----------------	--------------	-------------------------	------------	-----------------	--------------------

MİNİ KONTAKTÖRLER 3TG10 (AC)

Vida montajlı	4	8,4	4 -	24	3TG1010-0AC2	1.573,00	10
	4	8,4	4 -	110	3TG1010-0AG2	1.573,00	10
	4	8,4	4 -	230/220	3TG1010-0AL2	1.573,00	10
	4	8,4	3 1	24	3TG1001-0AC2	1.573,00	10
	4	8,4	3 1	110	3TG1001-0AG2	1.573,00	10
	4	8,4	3 1	230/220	3TG1001-0AL2	1.573,00	10

MİNİ KONTAKTÖRLER 3TG10 (DC)

Vida montajlı	4	8,4	4 -	24	3TG1010-0BB4	2.267,00	10
	4	8,4	3 1	24	3TG1001-0BB4	2.267,00	10

Malzeme Cinsi	Anma Gerilimi AC (V)	Sipariş No	Birim Fiyatı TL	Min. Sipariş Adedi
---------------	----------------------	------------	-----------------	--------------------

3TF SERİSİ KONTAKTÖRLER İÇİN YEDEK BOBİNLER

Boy: 0-1 3TF40, 3TF41, 3TF42 ve 3TF43 Kontaktörler için	24	3TY7403-0AB0	1.361,00	1
	42	3TY7403-0AD0	1.361,00	1
	110	3TY7403-0AF0	1.361,00	1
	220	3TY7403-0AM0	1.361,00	1
	230	3TY7403-0AP0	1.361,00	1
	380	3TY7403-0AQ0	1.361,00	1
Boy: 2, 3TF44 için	220	3TY7443-0AM0	2.191,00	1
	220	3TY7463-0AM0	3.530,00	1
Boy: 3, 3TF46 için	220	3TY7483-0AM0	3.686,00	1
Boy: 4, 3TF48 ve 3TF49 için	220	3TY7683-0CM7	49.641,00	1
Boy: 14, 3TF6844-0CM7 için (Elektronik Devresi ile birlikte)	220	3TY7693-0CM7	74.507,00	1
Boy: 14, 3TF6944-0CM7 için (Elektronik Devresi ile birlikte)	220	3TY7693-0CM7	74.507,00	1

Malzeme Cinsi	Sipariş No	Birim Fiyatı TL	Min. Sipariş Adedi
---------------	------------	-----------------	--------------------

3TF SERİSİ KONTAKTÖR YEDEK ANA KONTAK TAKIMLARI

Boy: 3	3TF46 Kontaktör için	3TY7460-0A	6.050,00	1
Boy: 3	3TF47 Kontaktör için	3TY7470-0A	6.895,00	1
Boy: 4	3TF48 Kontaktör için	3TY7480-0A	8.544,00	1
Boy: 4	3TF49 Kontaktör için	3TY7490-0A	10.636,00	1
Boy: 6	3TF50 Kontaktör için	3TY7500-0A	17.731,00	1
Boy: 6	3TF51 Kontaktör için	3TY7510-0A	18.266,00	1
Boy: 8	3TF52 Kontaktör için	3TY7520-0A	22.957,00	1
Boy: 10	3TF54 Kontaktör için	3TY7540-0A	35.659,00	1
Boy: 10	3TF55 Kontaktör için	3TY7550-0A	43.764,00	1
Boy: 12	3TF56 Kontaktör için	3TY7560-0A	59.890,00	1
Boy: 14	3TF68 Kontaktör için	3TY7680-0B	214.751,00	1
Boy: 14	3TF69 Kontaktör için	3TY7690-0B	273.456,00	1

3TF SERİSİ KONTAKTÖR YEDEK YARDIMCI KONTAKLAR

3TF44/3TF69 Kontaktörler için (1NO+1NC)	3TY7561-1AA00	1.203,00	1
	3TY7561-1KA00	1.203,00	1

Not: 3TF serisine ait 3TY yedek ürünlerin bir kısmı için imalat sonlanmıştır ve satış onayı stoklarla sınırlıdır. Bilgi için satış temsilcinizle iletişime geçiniz.

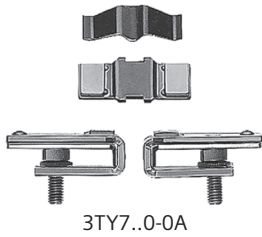

3TY7..0-0A



3TY7 561-1..

SIRIUS bara sistem ürünleri

Bara sistem ürünleri

SIRIUS BARA SİSTEM ÜRÜNLERİ

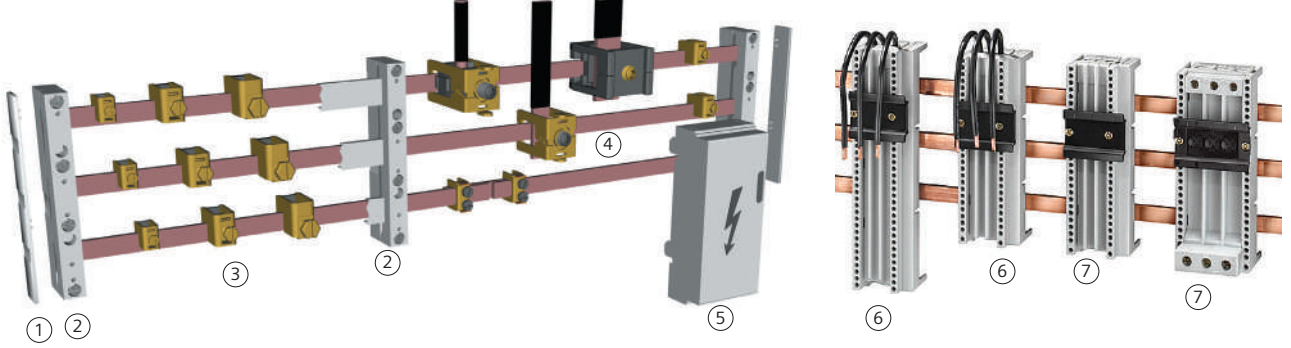

Malzeme Cinsi	Sipariş No	Birim Fiyatı TL	Min. Sipariş Adedi	
① Bara sonlandırıcı	60 mm'lik bara sistemleri için	8US1922-1AC00	847,00	10
② Bara tutucusu	40 mm'lik bara sistemleri için	8US1903-3AB00	4.187,00	1
	60 mm'lik bara sistemleri için	8US1923-2AA01	4.187,00	10
Bara kapağı	40 mm ve 60 mm'lik bara sistemleri için	8US1922-2AA00	2.678,00	1
Bara kapağı destek aksesuarı	60 mm'lik bara sistemleri için	8US1922-2EA00	1.449,00	4
Komple bara kapağı	60 mm'lik bara sistemleri için	8US1922-2EB00	5.376,00	2
③ Tek telli iletkenler için bağlantı klemensli				
5 mm'lik bara kalınlığı için	1,5-16 mm ²	8US1921-2AA00	262,00	100
	4-35 mm ²	8US1921-2AB00	334,00	50
	16-70 mm ²	8US1921-2AD00	404,00	50
10 mm'lik bara kalınlığı için	1,5-16 mm ²	8US1921-2BA00	470,00	50
	4-35 mm ²	8US1921-2BB00	689,00	100
	16-70 mm ²	8US1921-2BD00	788,00	50
④ Bara bağlantı klemensleri				
10 mm'lik bara kalınlığı için	240 mm ² kesitli kabloya kadar	8US1941-2AC00	2.736,00	6
	20mm x 5 mm'den 30mm x 10 mm'ye kadar	8US1941-2BB00	2.405,00	6
	2mm x 40 mm x 10 mm bara için	8US1941-2BA00	12.190,00	3
⑤ Enerji besleme parçası (kapağı ile birlikte)	60 mm'lik bara sistemleri için	8US1921-1AA00	7.043,00	1
⑥ Bara adaptörleri	Boy S00/S0 En:45mm Boy:200mm	8US1251-5DS10	4.050,00	1
(40mm'lik bara sistemleri için)	Boy S2 En:54mm Boy:260mm	8US1261-6MT10	5.959,00	1
	Boy S00/S0 En:45mm Boy:182mm	8US1251-5DM07	4.819,00	6
Bara adaptörleri	Boy S00/S0 En:45mm Boy:200mm	8US1251-5NS10	4.388,00	1
	Boy S00 En:45mm Boy:260mm	8US1251-5DT10	4.323,00	1
60mm'lik bara sistemleri için)	Boy S2 En:55mm Boy:242mm	8US1261-5FP08	6.394,00	1
	Boy S3 En:72mm Boy:200mm	8US1211-4TR00	9.214,00	1
⑦ Cihaz tutucular				
(40mm'lik bara sistemleri için)	Boy S2 En:55mm Boy:200mm	8US1250-1AA10	3.959,00	1
(60mm'lik bara sistemleri için)	Boy S00/S0 En:45mm Boy:182mm	8US1250-5AM00	3.748,00	1
(60mm'lik bara sistemleri için)	Boy S2 En:55mm Boy:182mm	8US1260-5AM00	4.183,00	1

SIRIUS 3RF2 serisi yarı iletken anahtarlama cihazları

3RF2 yarı iletken röleler



3RF24-....



3RF2020-...



3RF2120-...



3RF2330-...



3RF2340-...

Malzeme Cinsi	Akım (A)	Sipariş No	Birim Fiyatı TL	Min. Sipariş Adedi
---------------	----------	------------	-----------------	--------------------

İki Fazdan Kontrollü Tipler

İşletme gerilimi 48-600 V AC
Kumanda gerilimi 4-30 V DC

10.5	3RF2410-1AB45	17.298,00	1
20	3RF2420-1AB45	19.137,00	1
30	3RF2430-1AB45	20.479,00	1
40	3RF2440-1AB45	23.162,00	1
50	3RF2450-1AB45	25.839,00	1

İki Fazdan Kontrollü Tipler

İşletme gerilimi 48-600 V AC
Kumanda gerilimi 230 V AC

10.5	3RF2410-1AB55	18.100,00	1
20	3RF2420-1AB55	19.682,00	1
30	3RF2430-1AB55	21.275,00	1
40	3RF2440-1AB55	24.161,00	1
50	3RF2450-1AB55	26.837,00	1

Soğutucusuz, Sıfır Noktasında Anahtarlayabilen Tip, Kare Tip

İşletme gerilimi 24-230 V AC
Kumanda gerilimi 24 V DC

20	3RF2020-1AA02	3.710,00	1
30	3RF2030-1AA02	3.880,00	1
50	3RF2050-1AA02	4.138,00	1
70	3RF2070-1AA02	4.928,00	1
90	3RF2090-1AA02	6.633,00	1

Soğutucusuz, Sıfır Noktasında Anahtarlayabilen Tip

İşletme gerilimi 24-240 V AC
Kumanda gerilimi 24 V DC

20	3RF2120-1AA02	3.416,00	1
30	3RF2130-1AA02	3.847,00	1
50	3RF2150-1AA02	4.063,00	1
70	3RF2170-1AA02	4.655,00	1
90	3RF2190-1AA02	5.621,00	1

Soğutucusuz, Sıfır Noktasında Anahtarlayabilen Tip

İşletme gerilimi 48-460 V AC
Kumanda gerilimi 24 V DC

20	3RF2120-1AA04	3.878,00	1
30	3RF2130-1AA04	4.110,00	1
50	3RF2150-1AA04	4.784,00	1
70	3RF2170-1AA04	5.238,00	1
90	3RF2190-1AA04	5.899,00	1

Soğutuculu, Sıfır Noktasında Anahtarlayabilen Tip

İşletme gerilimi 24-230 V AC
Kumanda gerilimi 24 V DC

10.5	3RF2310-1AA02	5.376,00	1
20	3RF2320-1AA02	5.540,00	1
30	3RF2330-1AA02	6.437,00	1
40	3RF2340-1AA02	6.996,00	1
50	3RF2350-1AA02	8.215,00	1

Soğutuculu, Sıfır Noktasında Anahtarlayabilen Tip

İşletme gerilimi 48-460 V AC
Kumanda gerilimi 24 V DC

10.5	3RF2310-1AA04	6.296,00	1
20	3RF2320-1AA04	6.444,00	1
30	3RF2330-1AA04	6.557,00	1
40	3RF2340-1AA04	7.543,00	1
50	3RF2350-1AA04	9.311,00	1

SIRIUS motor yolvericiler

3RM1 motor yolvericiler

400V, 50/60 Hz AC 3 Faz'da Yolverebileceği Motor Güç Değeri	Aşırı Akım Koruma, Akım Ayar Aralığı - A	Sipariş No	Birim Fiyatı TL	Min. Sipariş Adedi
---	--	------------	-----------------	--------------------

SIRIUS 3RM1 Standart Motor Yolverici, Direkt Yolverici Us=24VDC

0...0,12	0,1 ... 0,5	3RM1001-1AA04*	17.347,00	1
0,09 ... 0,75	0,4 ... 2	3RM1002-1AA04*	17.347,00	1
0,55...3	1,6 ... 7	3RM1007-1AA04*	17.347,00	1

*Son Dört Hanedeki "0" yerine kod "1" yazılarak (...-1AA14) Besleme Gerilimi Us= AC 110 ... 230 V 50/60 Hz; DC 110 V ürün aynı fiyattan sipariş edilebilir.

SIRIUS 3RM1 Standart Motor Yolverici, Sağ-Sol Yolverici Us=24VDC

0...0,12	0,1 ... 0,5	3RM1201-1AA04*	18.925,00	1
0,09 ... 0,75	0,4 ... 2	3RM1202-1AA04*	18.925,00	1
0,55...3	1,6 ... 7	3RM1207-1AA04*	18.925,00	1

*Son Dört Hanedeki "0" yerine kod "1" yazılarak (...-1AA14) Besleme Gerilimi Us= AC 110 ... 230 V 50/60 Hz; DC 110 V ürün aynı fiyattan sipariş edilebilir.

SIRIUS 3RM1 Emniyetli Motor Yolverici, Direkt Yolverici Us=24VDC

0...0,12	0,1 ... 0,5	3RM1101-1AA04*	20.107,00	1
0,09 ... 0,75	0,4 ... 2	3RM1102-1AA04*	20.107,00	1
0,55...3	1,6 ... 7	3RM1107-1AA04*	20.107,00	1

*Son Dört Hanedeki "0" yerine kod "1" yazılarak (...-1AA14) Besleme Gerilimi Us= AC 110 ... 230 V 50/60 Hz; DC 110 V ürün aynı fiyattan sipariş edilebilir.

SIRIUS 3RM1 Emniyetli Motor Yolverici, Sağ-Sol Yolverici Us=24VDC

0...0,12	0,1 ... 0,5	3RM1301-1AA04*	21.681,00	1
0,09 ... 0,75	0,4 ... 2	3RM1302-1AA04*	21.681,00	1
0,55...3	1,6 ... 7	3RM1307-1AA04*	21.681,00	1

*Son Dört Hanedeki "0" yerine kod "1" yazılarak (...-1AA14) Besleme Gerilimi Us= AC 110 ... 230 V 50/60 Hz; DC 110 V ürün aynı fiyattan sipariş edilebilir.

SIRIUS 3RM1 Opsiyonel Aksesuarlar

Besleme terminali	3RM1920-1AA	967,00	1
Busbar koruma kapağı	3RM1910-6AA	168,00	10
2'li Busbar	3RM1910-1AA	873,00	1
3'lü Busbar	3RM1910-1BA	1.080,00	1
5'lü Busbar	3RM1910-1DA	1.398,00	1
Cihaz bağlantı konnektörü	3ZY1212-2EA00	1.498,00	1
Ara bağlantı konnektörü (22,5m'lik boşluk olduğunda cihazlar arası bağlantıyı sağlar)	3ZY1212-2AB00	1.396,00	1
Cihaz sonlandırma terminali (en sağdaki modüle takılır)	3ZY1212-2FA00	1.626,00	1
Cihaz mühürleme ön şeffaf kapak	3ZY1321-2AA00	292,00	1
Sigorta modülü, busbar ya da raya monte (3x3NW6007-1 sigorta dahil)	3RM1932-1AB	8.553,00	1
Sigorta modülü busbara montaj adaptörü	8US1216-0AS00	5.572,00	1
Sigorta modülü raya montaj adaptörü	8US1716-ORK00	7.937,00	1

Notlar:

- 1- 3RM1 modüller yan yana monte edildiğinde ideal çalışma sıcaklığı -25°C / +40°C arasındadır. Ek önlemler alınarak (Cihazlar arası 22,5mm'lik boşluklar bırakılarak) üst sıcaklık değeri +60°C'ye kadar yükseltilebilir.
- 2- 3RM1 konfigürasyonu (www.siemens.com/sirius/configurators) linki üzerinden ulaşabileceğiniz tool ile yapılabilir.
- 3- Cihaz bağlantı konnektörleri sadece Us=24VDC versiyon ile uyumludur.



3RM10.. - 3RM12



3RM11.. - 3RM13



3RM1920-1AA

3RM1910-6AA



3RM1910-1DA



3RM1932-1AB

8US1716-ORK00

SIRIUS motor yolvericiler

ET 200SP haberleşebilen motor yolvericiler

ET200SP Motor Yolvericiler Ürün Seçim



- ① ET 200SP Motor Yolverici
- ② 30 mm Base Unit
- ③ 3DI / LC - Kontrol Modülü

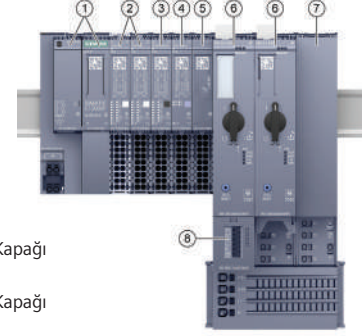

- ① ET 200SP Interface Modül
- ② ET 200SP Dijital Giriş Modülü
- ③ ET 200SP Dijital Çıkış Modülü
- ④ ET 200SP Analog Giriş Modülü
- ⑤ 15 mm Base Unit + Base Unit Kapağı
- ⑥ ET 200SP Motor Yolverici
- ⑦ 30 mm Base Unit + Base Unit Kapağı
- ⑧ 3DI / LC - Kontrol Modülü

Açıklama	Motor Gücü Maks. kW	Nominal Akım (A)	Sipariş No	Birim Fiyatı TL	Min. Sipariş Adedi
----------	---------------------	------------------	------------	-----------------	--------------------

Direkt Motor Yolvericiler



3RK1308-0BD00-0CPO

0,12	0,1..0,4	3RK1308-0AA00-0CPO	26.145,00	1
0,25	0,3..1	3RK1308-0AB00-0CPO	26.280,00	1
1,10	0,9..3	3RK1308-0AC00-0CPO	27.198,00	1
4,0	2,8..9	3RK1308-0AD00-0CPO	28.904,00	1
5,5	4..12	3RK1308-0AE00-0CPO	37.711,00	1

Sağ-Sol Motor Yolvericiler

0,12	0,1..0,4	3RK1308-0BA00-0CPO	34.297,00	1
0,25	0,3..1	3RK1308-0BB00-0CPO	34.560,00	1
1,10	0,9..3	3RK1308-0BC00-0CPO	35.476,00	1
4,0	2,8..9	3RK1308-0BD00-0CPO	37.042,00	1
5,5	4..12	3RK1308-0BE00-0CPO	45.065,00	1

Emniyetli Direkt Motor Yolvericiler



3RK1308-0DE00-0CPO

0,12	0,1..0,4	3RK1308-0CA00-0CPO	34.709,00	1
0,25	0,3..1	3RK1308-0CB00-0CPO	35.476,00	1
1,10	0,9..3	3RK1308-0CC00-0CPO	37.042,00	1
4,0	2,8..9	3RK1308-0CD00-0CPO	38.750,00	1
5,5	4..12	3RK1308-0CE00-0CPO	48.078,00	1

Emniyetli Sağ-Sol Motor Yolvericiler

0,12	0,1..0,4	3RK1308-0DA00-0CPO	45.693,00	1
0,25	0,3..1	3RK1308-0DB00-0CPO	45.975,00	1
1,10	0,9..3	3RK1308-0DC00-0CPO	47.824,00	1
4,0	2,8..9	3RK1308-0DD00-0CPO	49.506,00	1
5,5	4..12	3RK1308-0DE00-0CPO	57.801,00	1

Base Unit



3RK1908-0AP00-0CPO

- 500VAC beslemeli ve 24VDC kontrol girişli
- 500VAC beslemeli
- 24VDC kontrol girişli
- Besleme girişsiz
- 500VAC beslemeli ve F-DI girişli (Emniyetli motor yolvericiler için)
- F-DI girişli (Emniyetli motor yolvericiler için)

3RK1908-0AP00-0AP0	13.154,00	1
3RK1908-0AP00-0CPO	12.366,00	1
3RK1908-0AP00-0BPO	11.434,00	1
3RK1908-0AP00-0DPO	9.876,00	1
3RK1908-0AP00-0GPO	14.850,00	1
3RK1908-0AP00-0KPO	13.943,00	1

Aksesuarlar

- 3DI / LC kontrol modülü
- Boş Base Unit koruma kapağı 30 mm
- Boş Base Unit koruma kapağı
- Base Unit mekanik sabitleme elemanı
- Fan

3RK1908-1AA00-0BPO	6.582,00	1
3RK1908-1CA00-0BPO	1.984,00	1
3RK1908-1DA00-2BPO	3.562,00	1
3RK1908-1EA00-1BPO	432,00	1
3RW4928-8VB00	4.380,00	1

3RK1908-1AA00-0BPO

3RK1908-1CA00-0BPO

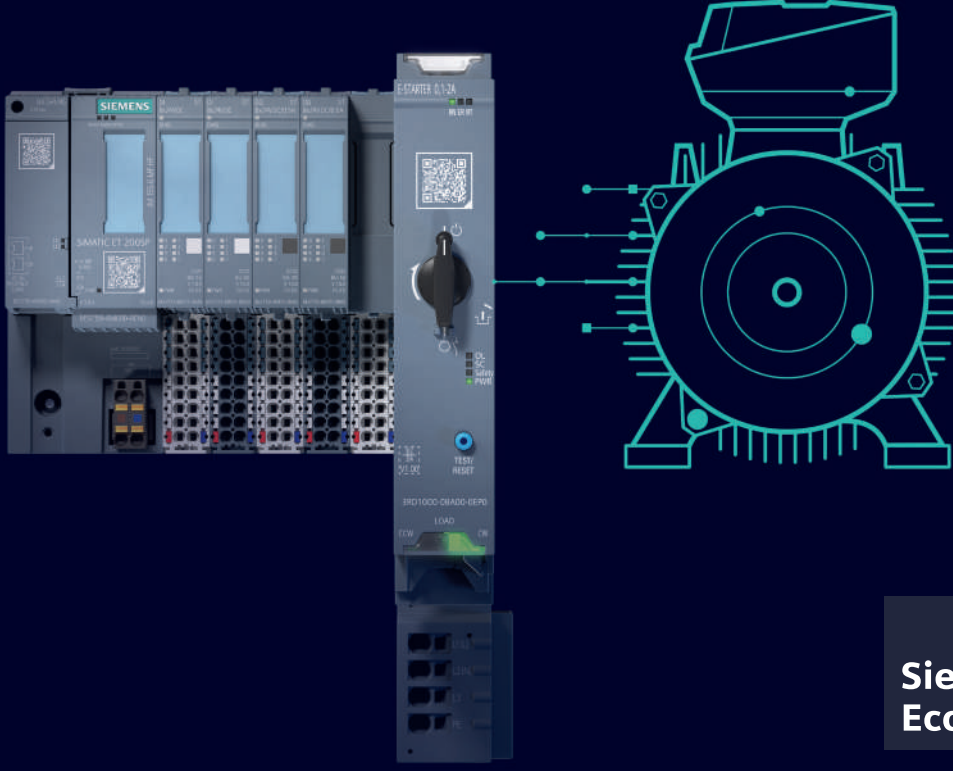

Siemens
EcoTech

SIMATIC ET 200SP

SIMATIC ET 200SP e-Starter

Ultra hızlı, ekstra akıllı.

Öne çıkanlar



Ultra hızlı – Kısa devre akımı "olmadan" kısa devre

- Elektromekanik ve hibrit yol verme çözümlerine kıyasla 1.000 kata kadar daha hızlı olan aşınmaz anahtarlama sayesinde minimum kısa devre enerjisi.
- Cihaz değiştirmeden, kısa devreyi giderdikten hemen sonra tekrar çalışmaya hazır



Ekstra akıllı – Yüksek verimli motorları ve hassas uygulamaları korur

- Yenilikçi Smart-Start, başlatma sırasındaki ani akımları nötralize eder ve tork şoklarını azaltır.
- Daha az elektrik ve mekanik yük, bakım iş yükünü oldukça azaltır.



Sistem Entegrasyonu – SIMATIC STEP 7'de (TIA Portal) Mühendislik

- TIA seçim aracına entegre
- Ek programlama çalışması olmadan hızlı parametrelendirme, teşhis ve devreye alma
- Otomatik başlatma parametrelendirmesi ile kolay cihaz değişimi



Kompakt ve esnek – Kanıtlanmış SIMATIC ET 200SP özellikleri sayesinde

- Dar tasarımda (30 mm genişliğinde) entegre çift yönlü yol verme
- Alet kullanmadan montaj, azaltılmış kablolama ve bakım işçiliği
- PROFINET, EtherNet/IP, Modbus TCP üzerinden iletişim

SIMATIC ET 200SP e-Starter

Sipariş Bilgisi (Seçim)

SIMATIC ET 200SP e-Starter	Birim Fiyatı TL
0,1 ... 2 A	3RD1000-0BA00-0EP0 67.100,00
0,7 ... 7 A	3RD1000-0BB00-0EP0 85.500,00

Fan Ünitesi	Birim Fiyatı TL
1 Fan	3RD1000-1FS00-0BP0 6.300,00
2 Fan	3RD1000-1FD00-0BP0 10.900,00

Base Ünitesi	Birim Fiyatı TL
AC / DC	3RK1908-0AP00-0AP0 13.154,00
AC	3RK1908-0AP00-0BP0 11.434,00
DC	3RK1908-0AP00-0CP0 12.366,00

Besleme Girişsiz	3RK1908-0AP00-0DP0 9.876,00
------------------	-----------------------------

Ana Alt Modül	Birim Fiyatı TL
4 DI (LC)	3RD1000-1MB00-0BP0 10.900,00

Daha fazla bilgi için;
[siemens.com/e-starter](https://www.siemens.com/e-starter)









Daha
fazlasını
keşfedin!



SIRIUS softstarterler

Genel bilgiler

SIRIUS 3RW softstarterlar – uygulamalarınız kadar çok yönlü

Yüksek Performans 	3RW55 5.5 ... 710/1 200 kW ($\sqrt{3}$)	$(\sqrt{3})$	3-faz kontrollü	TIA Entegrasyonu	
3RW55 Failsafe 5.5 ... 315/560 kW ($\sqrt{3}$)	$(\sqrt{3})$				
Genel Performans 	3RW52 5.5 ... 315/560 kW ($\sqrt{3}$)	$(\sqrt{3})$			
Temel Performans 	3RW50 75 ... 315 kW		2-faz kontrollü		
3RW40 5.5 ... 55 kW					
3RW30 1.5 ... 55 kW					
Uygulama tipleri	 Pompa	 Havalandırma	 Sıkıştırma	 Nakliye	 İşleme

IC01_00698A



Uygulamalar

Yüksek Performans

Genel Performans

Temel Performans

SIRIUS softstarterler

3RW55/3RW55-F

3RW52

3RW50

3RW40

3RW30

Softstarterler için seçim yardımcısı

Normal şart (CLASS 10)

Pompa	●	●	●	●	●
Özel tip duruş gerektiren pompalar (su darbesini engellemek için)	●	○	○		
Isı pompaları	●	●	●	●	●
Hidrolik pompalar	●	●	●	●	○
Presler	●	●	●	●	○
Konveyör bantları	●	●	●	●	○
Rulolu konveyörler	●	●	●	●	○
Vidalı konveyörler	●	●	●	●	○
Yürüyen merdivenler	●	●	●	●	
Pistonlu kompressörler	●	●	●	●	
Vidalı kompressörler	●	●	●	●	
Küçük fanlar ¹⁾	●	●	●	●	
Radyal fanlar	●	●	●	●	
Pruva pervaneleri	●	●	●	●	

Ağır şart (CLASS 20)

Mikserler	●	○	○	○	
Ekstrüderler	●	○	○	○	
Torna tezgahları	●	○	○	○	
Freze makineleri	●	○	○	○	

Ağır şart (CLASS 30)

Büyük fanlar ²⁾	●				
Daire / şerit testereleler	●				
Santrifüjler	●				
Değirmenler	●				
Kırıcılar	●				

● Önerilen softstarter

○ Kullanılabilir softstarter

¹⁾ Fanın eylemsizlik momenti < motorun eylemsizlik momentinin 10 katı.

²⁾ Fanın eylemsizlik momenti ≥ motorun eylemsizlik momentinin 10 katı.

SIRIUS soft starterler

3RW55/3RW55 Failsafe soft starterler



3RW55

Malzeme Cinsi	Motor Gücü* (kW)	Nominal Akım* (A)	Sipariş No**	Birim Fiyatı TL	Min. Sipariş Adet
---------------	------------------	-------------------	--------------	-----------------	-------------------

3RW55 SERİSİ SIRIUS YENİ NESİL SOFT STARTERLER

Direkt ve Kök3 Bağlantı ile Yolverme

• Anma gerilimi 200-480	5,5(11)	13 (22,5)	3RW5513-1HA14	85.821,00	1
• 110-250V AC Kumanda Gerilimi	7,5 (15)	18 (31,5)	3RW5514-1HA14	97.927,00	1
• Entegre edilmiş by-pass Kontaktörü	11 (18,5)	25 (43,3)	3RW5515-1HA14	105.777,00	1
• Entegre edilmiş cihaz koruması, motor aşırı yük koruması, durum ve arıza uyarıları	15 (22)	32 (55,4)	3RW5516-1HA14	118.341,00	1
• 3 faz kontrollü	18,5 (30)	38 (65,8)	3RW5517-1HA14	131.451,00	1
• ATEX/IECEx direktifine göre sertifikalı	22 (45)	47 (81,4)	3RW5524-1HA14	153.986,00	1
• Renkli ekranlı çıkarılabilir HMI, Lokal arayüz, mikro SD hafıza kartı	30 (55)	63 (109)	3RW5525-1HA14	166.758,00	1
• Otomatik parametrelendirme	37 (75)	77 (133)	3RW5526-1HA14	182.677,00	1
• Pompa durdurma ve tork kontrolü	45 (90)	93 (161)	3RW5527-1HA14	201.391,00	1
• Analog çıkış	55 (110)	113 (196)	3RW5534-6HA14	228.303,00	1
• Profinet-Profibus-Modbus haberleşme imkanı	75 (132)	143 (248)	3RW5535-6HA14	272.054,00	1
• Genel motor uygulamalarına uygun	90 (160)	171 (296)	3RW5536-6HA14	334.656,00	1
• IE3/IE4 ready	110 (200)	210 (364)	3RW5543-6HA14	366.766,00	1
• 3RW44 Serisi muadili olarak kullanılabilir.	132 (250)	250 (433)	3RW5544-6HA14	429.881,00	1
	160 (315)	315 (546)	3RW5545-6HA14	505.061,00	1
	200 (355)	370 (641)	3RW5546-6HA14	596.675,00	1
	250 (400)	470 (814)	3RW5547-6HA14	701.566,00	1
	315 (560)	570 (987)	3RW5548-6HA14	796.596,00	1
	355 (630)	630 (1091)	3RW5552-6HA14	873.793,00	1
	400 (710)	720 (1247)	3RW5553-6HA14	969.603,00	1
	450 (800)	840 (1454)	3RW5554-6HA14	1.045.157,00	1
	560(1000)	1100 (1905)	3RW5556-6HA14	1.231.850,00	1
	710(1200)	1280 (2217)	3RW5558-6HA14	1.396.098,00	1

Kumanda Gerilimi

- 24 V AC/DC
- 110 ... 250 V AC



3RW55 FAILSAFE SERİSİ SIRIUS YENİ NESİL SOFT STARTERLER

YENİ

Direkt ve Kök3 Bağlantı ile Yolverme

• Anma gerilimi 200-480	5,5(11)	13 (22,5)	3RW5513-1HF14	93.501,00	1
• 110-250V AC Kumanda Gerilimi	7,5 (15)	18 (31,5)	3RW5514-1HF14	104.258,00	1
• Entegre edilmiş by-pass Kontaktörü	11 (18,5)	25 (43,3)	3RW5515-1HF14	115.843,00	1
• Entegre edilmiş cihaz koruması, motor aşırı yük koruması, durum ve arıza uyarıları	15 (22)	32 (55,4)	3RW5516-1HF14	129.081,00	1
• 3 faz kontrollü	18,5 (30)	38 (65,8)	3RW5517-1HF14	143.975,00	1
• 3RW55 özelliklerine ek olarak SIL 1 STO emniyetli durdurma fonksiyonu	22 (45)	47 (81,4)	3RW5524-1HF14	163.005,00	1
• Analog çıkış	30 (55)	63 (109)	3RW5525-1HF14	181.210,00	1
• Profinet-Profibus-Modbus haberleşme imkanı	37 (75)	77 (133)	3RW5526-1HF14	201.892,00	1
• Genel motor uygulamalarına uygun	45 (90)	93 (161)	3RW5527-1HF14	220.927,00	1
• IE3/IE4 ready	55 (110)	113 (196)	3RW5534-6HF14	248.229,00	1
	75 (132)	143 (248)	3RW5535-6HF14	296.219,00	1
	90 (160)	171 (296)	3RW5536-6HF14	344.209,00	1
	110 (200)	210 (364)	3RW5543-6HF14	401.303,00	1
	132 (250)	250 (433)	3RW5544-6HF14	468.322,00	1
	160 (315)	315 (546)	3RW5545-6HF14	555.203,00	1
	200 (355)	370 (641)	3RW5546-6HF14	649.531,00	1
	250 (400)	470 (814)	3RW5547-6HF14	765.367,00	1
	315 (560)	570 (987)	3RW5548-6HF14	860.522,00	1

Kumanda Gerilimi

- 24 V AC/DC
- 110 ... 250 V AC



NOT : SIRIUS Softstarter kullanıldığında köprüleme amaçlı ilave bir by-pass Kontaktörüne gerek yoktur. Çift yönlü motor uygulamaları, farklı çalışma gerilimleri ve kumanda gerilimleri için teknik desteğe danışabilirsiniz.

Tablodaki güç değerleri CLASS 10A termik açma sınıfına göre düzenlenmiştir. Ağır yol alma şartlarında (CLASS 20 / CLASS 30) cihaz seçimi için teknik desteğe danışabilirsiniz.

* Parantez içerisindeki değerler kök 3 bağlantı uygulandığında geçerlidir.

SIRIUS soft starterler

3RW52 soft starterler



3RW52

Malzeme Cinsi	Motor Gücü* (kW)	Nominal Akım* (A)	Sipariş No**	Birim Fiyatı TL	Min. Sipariş Adet
---------------	------------------	-------------------	--------------	-----------------	-------------------

3RW52 SERİSİ SIRIUS YENİ NESİL SOFT STARTERLER

Direkt ve Kök3 Bağlantı ile Yolverme

• Anma gerilimi 200-480	5,5 (11)	13 (22,5)	3RW5213-1AC14	57.899,00	1
• 110-250V AC Kumanda Gerilimi	7,5 (15)	18 (31,5)	3RW5214-1AC14	64.386,00	1
• Entegre edilmiş by-pass Kontaktörü	11 (18,5)	25 (43,3)	3RW5215-1AC14	71.205,00	1
• Entegre edilmiş cihaz koruması, motor aşırı yük koruması, durum ve arıza uyarıları	15 (22)	32 (55,4)	3RW5216-1AC14	76.729,00	1
• 3 faz kontrollü	18,5 (30)	38 (65,8)	3RW5217-1AC14	86.067,00	1
• Analog çıkış	22 (45)	47 (81,4)	3RW5224-1AC14	106.434,00	1
• Profinet-Profibus-Modbus haberleşme imkanı	30 (55)	63 (109)	3RW5225-1AC14	110.459,00	1
• Genel motor uygulamalarına uygun	37 (75)	77 (133)	3RW5226-1AC14	120.172,00	1
• IE3/IE4 ready	45 (90)	93 (161)	3RW5227-1AC14	137.310,00	1
	55 (110)	113 (196)	3RW5234-6AC14	154.887,00	1
	75 (132)	143 (248)	3RW5235-6AC14	177.716,00	1
	90 (160)	171 (296)	3RW5236-6AC14	228.960,00	1
	110 (200)	210 (364)	3RW5243-6AC14	241.445,00	1
	132 (250)	250 (433)	3RW5244-6AC14	281.077,00	1
	160 (315)	315 (546)	3RW5245-6AC14	351.488,00	1
	200 (355)	370 (641)	3RW5246-6AC14	409.798,00	1
	250 (400)	470 (814)	3RW5247-6AC14	456.138,00	1
	315 (560)	570 (987)	3RW5248-6AC14	550.227,00	1

Kumanda Gerilimi

- 24 V AC/DC
- 110 ... 250 V AC

0
1

* Parantez içerisindeki değerler kök 3 bağlantı uygulandığında geçerlidir.

NOT : SIRIUS Softstarter kullanıldığında köprüleme amaçlı ilave bir by-pass Kontaktörüne gerek yoktur. Çift yönlü motor uygulamaları, farklı çalışma gerilimleri ve kumanda gerilimleri için teknik desteğe danışabilirsiniz.

Tablodaki güç değerleri CLASS 10A termik açma sınıfına göre düzenlenmiştir. Ağır yol alma şartlarında (CLASS 20 / CLASS 30) cihaz seçimi için teknik desteğe danışabilirsiniz.



Gelişmiş HMI Modülü



Standart HMI Modülü



PROFIBUS Modülü

PROFIBUS modülü	3RW50, 3RW52 ve 3RW55'e uygun	3RW5980-0CP00	28.727,00	1
PROFINET modülü - standart	3RW50, 3RW52 ve 3RW55'e uygun	3RW5980-0CS00	28.727,00	1
PROFINET modülü - HF	3RW55'e uygun	3RW5950-0CH00	33.391,00	1
MODBUS TCP modülü	3RW50, 3RW52 ve 3RW55'e uygun	3RW5980-0CT00	28.727,00	1
MODBUS RTU modülü	3RW50, 3RW52 ve 3RW55'e uygun	3RW5980-0CR00	28.727,00	1
EtherNet/IP modülü	3RW50, 3RW52 ve 3RW55'e uygun	3RW5980-0CE00	28.727,00	1
HMI modülü standart tip	3RW50 ve 3RW52'ye uygun	3RW5980-0HS00	9.846,00	1
HMI modülü gelişmiş tip	3RW50, 3RW52 ve 3RW55'e uygun	3RW5980-0HF00	28.841,00	1
HMI bağlantı kablosu (0,1 m)	3RW50, 3RW52 ve 3RW55'e uygun	3UF7931-0AA00-0	1.047,00	1
HMI bağlantı kablosu (2,5 m)	3RW50, 3RW52 ve 3RW55'e uygun	3UF7933-0BA00-0	3.780,00	1
HMI bağlantı kablosu (1 m)	3RW50, 3RW52 ve 3RW55'e uygun	3UF7937-0BA00-0	3.438,00	1
Haberleşme modülü bağlantı kablosu (0,3 m)	3RW50'ye uygun	3RW5900-0CC00	2.887,00	1
SIRIUS Soft starter ES V18 (TIA Portal) Professional Lisans (Yazılım DVD'si ve lisans anahtarı USB içerisinde)		3ZS1320-6CC14-0YA5	66.373,00	1
SIRIUS Soft starter ES V20 (TIA Portal) Professional Lisans (Download edilebilir lisans anahtarı)*		3ZS1320-6CE16-0YB5	65.230,00	1

* SIRIUS Soft starter ES V20 yazılımını aşağıdaki linkten indirebilir ve basic versiyonu ücretsiz kullanabilirsiniz.

[https://support.industry.siemens.com/cs/document/109974067/sirius-soft-starter-es-v20-\(tia-portal\)?dti=0&lc=en-WW](https://support.industry.siemens.com/cs/document/109974067/sirius-soft-starter-es-v20-(tia-portal)?dti=0&lc=en-WW)



Soft starter seçimlerinizi kolayca ve hatasız olarak yapabilmek için STS - soft starter simülasyon yazılımımızı ücretli olarak indirip kullanabilirsiniz.

[https://support.industry.siemens.com/cs/document/101494917/simulation-tool-for-soft-starters-\(sts\)?dti=0&dl=en&lc=tr-TR](https://support.industry.siemens.com/cs/document/101494917/simulation-tool-for-soft-starters-(sts)?dti=0&dl=en&lc=tr-TR)

SIRIUS soft starterler

3RW30/3RW40/3RW50/ soft starterler



3RW40...-1BB14

Malzeme Cinsi	Motor Gücü (kW)	Nominal Akım (A)	Sipariş No*	Birim Fiyatı TL	Min. Sipariş Adet
---------------	-----------------	------------------	-------------	-----------------	-------------------

3RW40 SERİSİ SIRIUS SOFT STARTERLER

Direkt Bağlantı ile Yumuşak Yol Verme

• Anma gerilimi 200-460 V (± 10)	5.5	12.5	3RW4024-1BB14	32.837,00	1
	11	25	3RW4026-1BB14	38.475,00	1
• Dört ayrı ayar potansiyometresi	15	32	3RW4027-1BB14	45.716,00	1
1. Gerilim rampası ayarı	18.5	38	3RW4028-1BB14	55.955,00	1
2. Akım sınırlama	22	45	3RW4036-1BB14	65.585,00	1
3. Duruş süresi ayarı 0-20 s	30	63	3RW4037-1BB14	80.101,00	1
4. Kalkış süresi ayarı	37	72	3RW4038-1BB14	91.424,00	1
• 110-230V AC/DC, Kumanda Gerilimi (3RW4055'e kadar)	45	80	3RW4046-1BB14	101.669,00	1
• Entegre edilmiş by-pass Kontaktları	55	106	3RW4047-1BB14	110.308,00	1

Kumanda Gerilimi

- 24 V AC/DC
- 110 ... 230 V AC

0
1



3RW50...-6AB14

3RW50 SERİSİ SIRIUS YENİ NESİL SOFT STARTERLER

Direkt Bağlantı ile Yumuşak Yol Verme

• Anma Gerilimi 200-480V % -15 / % +10	75	143	3RW5055-6AB14	147.636,00	1
• 2 fazdan kontrollü	90	171	3RW5056-6AB14	165.468,00	1
• 4 ayar potansiyometresi	110	210	3RW5072-6AB14	184.224,00	1
1. Gerilim rampa ayarı	132	250	3RW5073-6AB14	203.068,00	1
2. Kalkış zaman ayarı	160	315	3RW5074-6AB14	221.907,00	1
3. Akım sınırlama	200	370	3RW5075-6AB14	248.046,00	1
4. Duruş zaman ayarı	250	470	3RW5076-6AB14	267.994,00	1
• AC 110*250V kumanda gerilimi	315	570	3RW5077-6AB14	286.207,00	1

Kumanda Gerilimi

- 24 V AC/DC
- 110 ... 250 V AC

0
1



3RW30...-1BB14

3RW30 SERİSİ SIRIUS SOFT STARTERLER

Direkt Bağlantı ile Yumuşak Yol Verme

• Anma gerilimi 200-480 V (± 10)	1.5	3.6	3RW3013-1BB14	14.913,00	1
• İki ayrı ayar potansiyometresi	3	6.5	3RW3014-1BB14	17.221,00	1
1. Gerilim rampası ayarı	4	9	3RW3016-1BB14	19.588,00	1
2. Kalkış süresi ayarı 0-20 s	5.5	12.5	3RW3017-1BB14	22.139,00	1
• 110-230V AC/DC, Kumanda Gerilimi	7.5	17.6	3RW3018-1BB14	26.107,00	1
• Yol alma ihbar LED'i, 1 NO ihbar kontağı	11	25	3RW3026-1BB14	30.269,00	1
• Entegre edilmiş by-pass kontaktları	15	32	3RW3027-1BB14	34.247,00	1
• SIRIUS'a uygunluk	18.5	38	3RW3028-1BB14	39.723,00	1
	22	45	3RW3036-1BB14	52.021,00	1
	30	63	3RW3037-1BB14	62.422,00	1
	37	72	3RW3038-1BB14	74.718,00	1
	45	80	3RW3046-1BB14	83.227,00	1
	55	106	3RW3047-1BB14	93.631,00	1

Kumanda Gerilimi

- 24 V AC/DC
- 110 ... 230 V AC

0
1

NOT: SIRIUS Softstarter kullanıldığında köprüleme amaçlı ilave bir by-pass Kontaktörüne gerek yoktur. Çift yönlü motor uygulamaları için şirketimizle görüşülmesini rica ederiz.

SIMOCODE motor yönetim sistemleri

3UF7 motor yönetim sistemleri

SIMOCODE - PRO Sistem Görünüm ve Özellikler

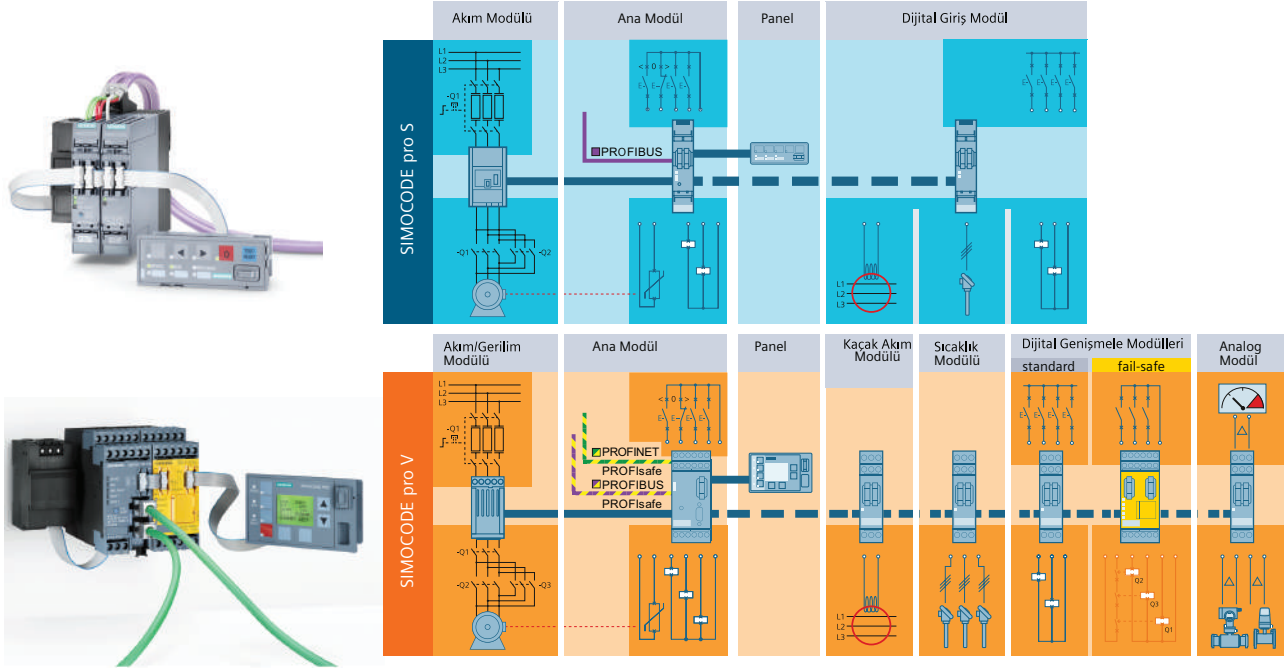

Simocode Pro

SIMOCODE pro, sabit hızlı motorların yönetim ve kontrolü için esnek ve modüler bir sistem sunar. SIMOCODE mühendislik istasyonu ve motor yol verme devresi arası ihtiyaç duyulan bağlantıyı ve haberleşme ihtiyacını optimize eder. Kurulum, devreye alma, operasyon ve bakımda işletmelere önemli maliyet tasarrufu sağlar.

Cihaz Serileri

- SIMOCODE pro C, Kompakt sistem, direkt yol verme, sağ-sol yol verme gibi motor yol verme uygulamalarında kullanıma uygundur.
- SIMOCODE pro S – Akıllı kontrol sistemi, direkt yol verme, sağ-sol yol verme, yıldız-üçgen yol verme, yumuşak yol verme gibi uygulamalar için motor kontrol ve yönetimi sağlar. İhtiyaç durumunda yanına ilave ve sıcaklık izleme fonksiyonlarını da izleme özelliğine sahiptir.
- SIMOCODE pro V – Gelişmiş kontrol sistemi, direkt yol verme, sağ-sol yol verme, yıldız-üçgen yol verme, yumuşak yol verme gibi uygulamalar için motor kontrol ve yönetimi sağlar. İhtiyaca göre sisteme dijital giriş/çıkış modülleri, emniyetli giriş/çıkış modülü, sıcaklık modülü, kaçak akım modülü ve analog giriş/çıkış modülü gibi ek modüller eklenebilir.

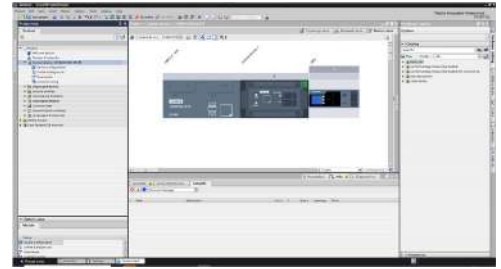

SIMOCODE ES TIA V20

Özellikler

- Elektronik Aşırı yük koruma (CLASS 5 - 40)
- Termistör motor koruma
- Faz hatası / Fazlarda Asimetri
- Blokaj Koruma
- Motor akımı için ayarlanabilir izleme değerleri
- Voltaj ve Güç İzleme
- Güç Faktörü İzleme
- Toprak Hatası İzleme
- Sıcaklık İzleme, ör: PT100/PT1000
- Motor çalışma zamanı, duruş zamanı, kalkış sayısı izleme

Faydalar

- PROFIBUS DP, PROFINET, Modbus RTU veya OPC UA üzerinden haberleşme sayesinde PLC ve Motor Yolverici arası kablolu ihtiyacı minimuma indirir.
- Operasyon, servis ve diagnostik bilgilerin sürekli olarak okunması sayesinde sahanın sorunsuz işletilmesine katkı sağlar. Bakım ve servis dostudur.
- Modüler yapısı sayesinde her işletmenin özel ihtiyaçlarına uygun olarak genişletilebilir.
- Yer ve zaman ihtiyacını minimuma indirir.
- Esnek programlanabilir yapısı sayesinde ek komponent ve kablolu ihtiyacını azaltır.

SIMOCODE motor yönetim sistemleri

3UF7 motor yönetim sistemleri

Malzeme Cinsi	Sipariş No	Birim Fiyatı TL
---------------	------------	-----------------

Ana Modüller



3UF7020-1AU01-0

PROFIBUS Haberleşme

Simocode Pro C - 110..240V AC / DC
 Simocode Pro S - 24V DC
 Simocode Pro S - 110..240V AC / DC
 Simocode Pro V - 24V DC
 Simocode Pro V - 110..240VAC / DC

3UF7000-1AU00-0	36.315,00
3UF7020-1AB01-0	35.842,00
3UF7020-1AU01-0	29.479,00
3UF7010-1AB00-0	56.752,00
3UF7010-1AU00-0	50.175,00



3UF7011-1AU00-0

PROFINET Haberleşme

Simocode Pro V PN - 24V DC
 Simocode Pro V PN - 110..240V AC / DC

3UF7011-1AB00-0	66.206,00
3UF7011-1AU00-0	58.393,00

Modbus RTU Haberleşme

Simocode Pro V Modbus RTU - 24V DC
 Simocode Pro V Modbus RTU - 110..240V AC / DC

3UF7012-1AB00-0	56.752,00
3UF7012-1AU00-0	50.175,00

EtherNet / IP Haberleşme

Simocode Pro V EtherNet / IP - 24V DC
 Simocode Pro V EtherNet / IP - 110..240V AC / DC

3UF7013-1AB00-0	62.302,00
3UF7013-1AU00-0	54.993,00

Akım Ölçme Modülleri



3UF7114-1BA00-0

0.3 .. 3A
 2.4..25A
 10..100A
 20..200A
 63..630A

3UF7100-1AA00-0	10.483,00
3UF7101-1AA00-0	11.008,00
3UF7102-1AA00-0	12.075,00
3UF7103-1AA00-0	23.455,00
3UF7104-1BA00-0	26.886,00

İkinci Nesil Akım/Gerilim Ölçme Modülleri (SIMOCODE Pro V için)*



3UF7110-1AA01-0

0.3..4A - 690 V'a kadar
 3..40A - 690 V'a kadar
 10..115A - 690 V'a kadar
 20..200A - 690 V'a kadar
 63..630A - 690 V'a kadar

3UF7110-1AA01-0	20.568,00
3UF7111-1AA01-0	20.993,00
3UF7112-1AA01-0	21.251,00
3UF7113-1AA01-0	32.421,00
3UF7114-1BA01-0	35.916,00

* İkinci Nesil Akım/Gerilim ölçme modülleri SIMOCODE Pro V PROFIBUS E15, Pro V PN E10 ve Pro V EtherNet/IP E01, Pro V Modbus RTU E02 versiyon ve sonrası ürünlerde kullanılabilir.

Genişleme Modülleri

SIMOCODE Pro S Genişleme Modülleri

Multifonksiyonel modül 24 V DC
 Multifonksiyonel modül 110..240 V AC / DC

3UF7600-1AB01-0	21.251,00
3UF7600-1AU01-0	21.251,00

SIMOCODE Pro V Genişleme Modülleri

Dijital genişleme modülü 24 V DC
 Dijital genişleme modülü 110..240 V AC/DC
 Analog genişleme modülü
 Kaçak akım modülü (3UL23 akım trafosu ile)
 Sıcaklık Modülü
 DM-F Local emniyetli genişleme modülü 24 V DC
 DM-F PROFISAFE emniyetli genişleme modülü 24 V DC

3UF7300-1AB00-0	15.984,00
3UF7300-1AU00-0	15.984,00
3UF7400-1AA00-0	26.737,00
3UF7510-1AA00-0	16.948,00
3UF7700-1AA00-0	22.490,00
3UF7320-1AB00-0	31.253,00
3UF7330-1AB00-0	41.803,00



3UF7300-1AU00-0

SIMOCODE motor yönetim sistemleri

3UF7 motor yönetim sistemleri

Malzeme Cinsi	Sipariş No	Birim Fiyatı TL
---------------	------------	-----------------

Modüller Arası Bağlantı Kabloları

	0.025 m yassı kablo	3UF7930-0AA00-0	1.047,00
	0.1 m yassı kablo	3UF7931-0AA00-0	1.047,00
	0.3 m yassı kablo	3UF7935-0AA00-0	1.396,00
	0.5 m yassı kablo	3UF7932-0AA00-0	1.593,00
	1.0 m yuvarlak kablo	3UF7937-0BA00-0	3.438,00
	2.5 m yuvarlak kablo	3UF7933-0BA00-0	3.780,00



3UF7200-1AA01-0

Operatör Paneller

Operatör Paneli Titanyum Gri	3UF7200-1AA01-0	20.993,00
Gösterge Paneli Titanyum Gri*	3UF7210-1AA01-0	34.552,00



3UF7210-1AA01-0

* Sadece SIMOCODE Pro V, Pro V PN ve Pro V Modbus RTU ile kullanılabilir.

Aksesuarlar



3UF7902-0AA00-0

Hafıza Modülü

Initialization module (Panoya montaj)	3UF7902-0AA00-0	5.669,00
---------------------------------------	-----------------	----------



3UF7920-0AA00-0

Initialization Modül Y Bağlantı Kablosu

0,1 - 1,0 m	3UF7931-0CA00-0	3.940,00
0,5 - 1,0 m	3UF7932-0CA00-0	4.547,00
1,0 - 1,0 m	3UF7937-0CA00-0	6.325,00



3UF7960-0AA00-0

Diğer Aksesuarlar

Pano dışından bağlanma adaptörü	3UF7920-0AA00-0	2.066,00
Profibus adresleme konnektörü	3UF7910-0AA00-0	6.115,00
PRO S PROFIBUS kablosu ekran bağlama ve destek terminali	3UF7960-0AA00-0	4.815,00

PC Bağlantı Kabloları



3UF7941-0AA00-0

PC bağlantı kablosu USB	3UF7941-0AA00-0	11.118,00
-------------------------	-----------------	-----------

Yazılım



3ZS1322-6CC18-0YA5

SIMOCODE ES V20 Professional Lisans (Yazılım DVD'si ve USB)	3ZS1322-6CC18-0YA5	119.901,00
SIMOCODE ES V20 Professional Lisans (Download edilebilir lisans anahtarı)	3ZS1322-6CE18-0YB5	118.806,00
SIMOCODE ES 2007 Premium'dan V18'e güncelleme lisansı	3ZS1322-6CC16-0YE5	30.112,00

SIMOCODE motor yönetim sistemleri

3UF8 motor yönetim sistemleri



3UF8011-2AB00-0



3UF8200-1AA00-0



3UF8111-1AA00-0

Malzeme Cinsi	Sipariş No	Birim Fiyatı TL
Ana Modüller		YENİ
SIMOCODE M-CP Profinet- 24 V DC*	3UF8011-2AB00-0	53.543,00
SIMOCODE M-CP Profinet - 110/240 V AC/DC*	3UF8011-2AU00-0	53.543,00
Operatör Paneli		YENİ
	3UF8200-1AA00-0	20.774,00
Akım/Gerilim Ölçüm Modülü		YENİ
0,3..40A - 690 V'a kadar	3UF8110-1AA00-0	20.414,00
10..115A - 690 V'a kadar	3UF8111-1AA00-0	27.311,00
63..630A - 690 V'a kadar	3UF8112-1AA00-0	32.683,00
Aksesuarlar		YENİ
Ön panel IP54 izolasyon parçası	3UF8923-0AA00-0	825,00
Ön panel montaj kiti geniş	3UF8922-0BA00-0	1.101,00
Ön panel montaj kiti dar	3UF8922-0AA00-0	1.101,00
DIN ray adaptörü (ölçüm modülü ve ana modül için)	3UF8920-0AA00-0	1.128,00
Ölçüm modülünün SIRIUS kontaktörlerine S6 - S12 boyutunda bara bağlantısı için montaj kiti	3UF8950-0AA00-0	4.407,00
Bağlantı kablosu, uzunluk 0,5 m, ana modül ve operatör paneli kurulum bağlantısı için	3UF8932-0BA00-0	3.026,00
Bağlantı kablosu, uzunluk 1 m, ana modül ve operatör paneli kurulum bağlantısı için	3UF8937-0BA00-0	3.493,00
Otomatik parametrelendirme için başlatma modülü. Çekmece ünitesi ile uyumlu.	3UF8902-0AA00-0	5.669,00

*Modbus TCP ve EtherNet/IP haberleşmeli versiyonlar 2025 yılı ortasından itibaren satışa sunulacaktır.

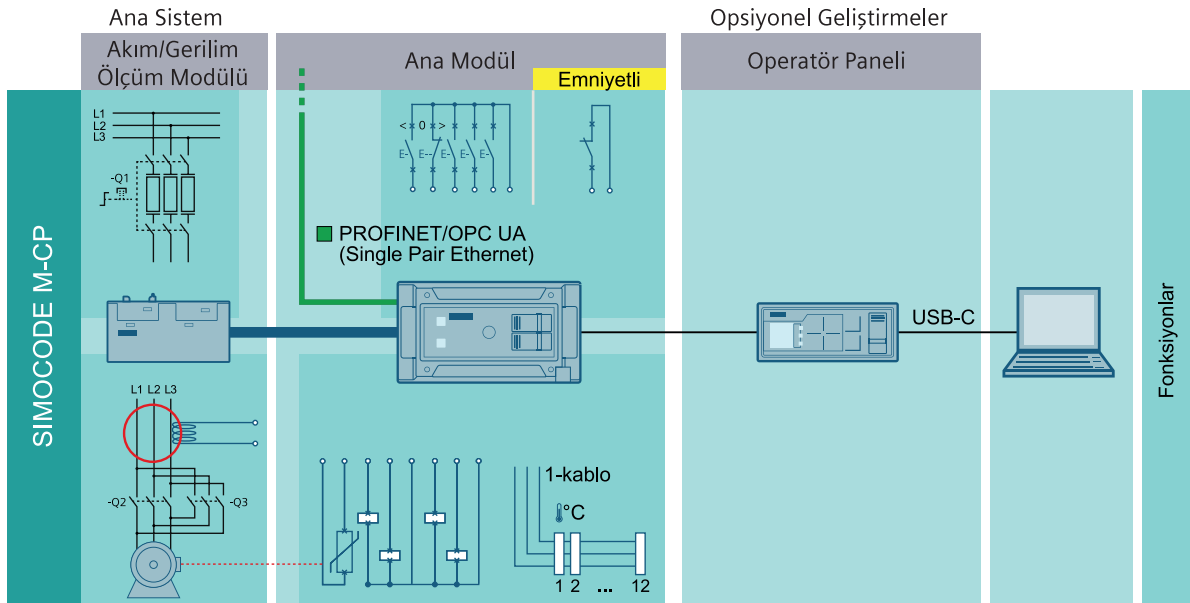

Daha fazlasını keşfedin!



AS-Interface

Haberleşme modülleri, güç kaynakları, kablolar, adresleme cihazı ve slave modüller



3RK7243-2AA30-0XB0



3RK7137-6SA00-0BC1



3RX9501-0BA00



3RX9010-0AA00



3RX9010-0AA00



3RK2400-2CE00-2AA2

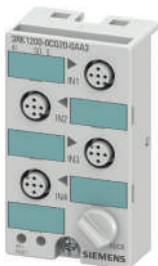

3RK2200-0CQ20-0AA3

Malzeme Cinsi	Sipariş No.	Birim Fiyatı TL	Min. Sipariş Adet
---------------	-------------	-----------------	-------------------

AS-Interface Haberleşme Modülleri

S7-1200 Master

CM 1243-2

3RK7243-2AA30-0XB0 48.202,00 1

ET 200SP Master

CM AS-I Master ST (Base Unit ayrıca sipariş edilmelidir)*

3RK7137-6SA00-0BC1 61.211,00 1

F-CM AS-I Safety ST (Base Unit ayrıca sipariş edilmelidir)**

3RK7136-6SC00-0BC1 44.268,00 1

* Base Unit-BU20-P6+A2+4D (6ES7193-6BP20-0DC0) Otomasyon listesinden sipariş edilmelidir.

** Base Unit-BU20-P6+A2+4B (6ES7193-6BP20-0BC1) Otomasyon listesinden sipariş edilmelidir.

Data Decoupling Modülleri

AS-I Master CM 1243-2 için giriş: 24V DC / çıkış: 30V DC
1x4A tekli Data Decoupling Modülü

3RK7271-1AA30-0AA0 12.881,00 1

3RK1901-1DE12-1AA0 12.881,00 1

AS-I Güç Kaynakları

Giriş: AC 120 /230 V - Çıkış: 3A

3RX9501-0BA00 32.575,00 1

Giriş: 24V DC - Çıkış: 3A

3RX9501-1BA00 55.172,00 1

Giriş: AC 120 /230 V - Çıkış: 5A

3RX9502-0BA00 42.045,00 1

Giriş: AC 120 /230 V - Çıkış: 8A

3RX9503-0BA00 61.743,00 1

AS-I Kablolar

AS-I sarı kablo , 100 m

3RX9010-0AA00 27.985,00 1

AS-I siyah kablo (DC 24 V), 100 m

3RX9020-0AA00 33.232,00 1

AS-I Adresleme Cihazı

3RK1904-2AB02 49.929,00 1

Pano İçi Slave Modüller, IP20

4DI 2-kablolu bağlantı - 17.5

3RK2200-0CG00-2AA2 11.180,00

4DI 3-kablolu bağlantı - 22.5

3RK2200-2CG00-2AA2 14.062,00

4DI / 4DO Röle çıkış 3-kablolu bağlantı - 22.5

3RK2402-2CG00-2AA2 19.185,00

4DI / 4DO 2A yarı iletken çıkış 3-kablolu bağlantı - 22.5

3RK2400-2CG00-2AA2 18.279,00

4 Analog giriş - Gerilim yada akım seçilebilir (1-5V, 4-20 mA)

3RK1207-0CG00-2AA2 27.999,00

4 Analog giriş - Termal direnç (Pt100, Ni100 0-600Ω)

3RK1207-3CG00-2AA2 27.999,00

2 Analog çıkış - Gerilim yada akım seçilebilir (1-5V, 0/4-20 mA)

3RK1107-0BG00-2AA2 26.695,00

2 Emniyetli giriş - ASISafe 17.5F

3RK1205-0BG00-2AA2 14.976,00

2 Emniyetli giriş, 2 Standart çıkış - ASISafe 17.5F

3RK1405-2BG00-2AA2 18.774,00

K45 Saha Tipi Slave Modüller, IP67

Slave Tipi A/B

4DI*

3RK2200-0CQ20-0AA3 14.863,00

3DO (1A)*

3RK2100-1EQ20-0AA3 16.427,00

2DI / 2DO (2A)*

3RK2400-1BQ20-0AA3 16.839,00

Slave Tipi Standart

4DI*

3RK1200-0CQ20-0AA3 13.681,00

4DO (1A)*

3RK1100-1CQ20-0AA3 16.427,00

K45 Montaj Plakası

Duvara montaj

3RK1901-2EA00 1.080,00

Standart raya montaj

3RK1901-2DA00 1.120,00

**K45 montaj plakası dahil değildir. Ayrıca sipariş edilebilir.

AS-Interface

Slave modüller ve aksesuarlar



3RK2400-1DQ00-0AA3



3RK1 901-0CA00



3RK1901-1NN10
3RK1901-1NR21



3RK1901-1NR10

Malzeme Cinsi	Sipariş No	Birim Fiyatı TL
---------------	------------	-----------------

K60 Saha Tipi Slave Modüller, IP67

Dijital I/O Modülleri Slave Tipi A/B

8DI**

4DI / 4DO (2A)**

4DI / 3DO (2A)**

3RK2200-0DQ00-0AA3 28.511,00

3RK2400-1DQ00-0AA3 23.393,00

3RK2400-1FQ03-0AA3 23.258,00

Dijital I/O Modülleri Slave Tipi A/B

8DI**

4DI / 4DO (2A)**

3RK1200-0DQ00-0AA3 27.198,00

3RK1400-1DQ00-0AA3 22.340,00

Analog Modüller: Slave Tipi A/B

2AI - 4..20 mA / ± 20 mA**

2AI - ± 10 V / 1..5 V**

3RK2207-1BQ50-0AA3 32.589,00

3RK2207-2BQ50-0AA3 32.589,00

Analog Modüller: Slave Tipi Standart

2AI - 4..20 mA / ± 20 mA**

2AI - ± 10 V / 1..5 V**

4AI - 4..20 mA / ± 20 mA**

4AI - ± 10 V / 1..5 V**

2AO - 4..20 mA / ± 20 mA / 0..20 mA**

2AO - ± 10 V / 0..10 V / 1..5 V**

3RK1207-1BQ40-0AA3 30.876,00

3RK1207-2BQ40-0AA3 30.876,00

3RK1207-1BQ44-0AA3 35.476,00

3RK1207-2BQ44-0AA3 35.476,00

3RK1107-1BQ40-0AA3 32.735,00

3RK1107-2BQ40-0AA3 32.735,00

K60 Montaj Plakaları

Duvara montaj

Standart raya montaj

3RK1901-0CA00 1.737,00

3RK1901-0CB01 2.057,00

**K60 montaj plakası dahil değildir. Ayrıca sipariş edilebilir.

AS-I Aksesuarlar

Extension plug (AS-I hattını 200 m'e kadar uzatmak için kullanılır)

Repeater (Mevcut AS-I hattına fazladan bir segment ekler.)

AS-I kablosu dağıtıcı eleman

AS-I / M12 dallandırıcı eleman (taşıma kapasitesi 4A)

AS-I / M12 dallandırıcı eleman 1m kablolu

AS-I ve Uaux / M12 dallandırıcı eleman 1m kablolu

AS-I / M12 dallandırıcı eleman (taşıma kapasitesi 2A)

M12 düz konnektör 5 kutup vidalı bağlantı (Maks. 0.75 mm²)

AS-I kablo sonlandırıcı, IP 67

Montaj plakası sonlandırıcı

IP 67 modül boş M12 girişler için koruyucu kapak

3RK1901-1MX02 11.567,00 1

6GK1210-0SA01 33.425,00 1

3RK1901-2NN10 2.516,00 1

3RK1901-2NR10 2.516,00 1

3RK1901-2NR11 2.707,00 1

3RK1901-2NR21 4.866,00 1

3RX9801-0AA00 1.565,00 1

3RK1902-4BA00-5AA0 1.827,00 1

3RK1901-1MN00 459,00 10

3RK1902-0AR00 144,00 5

3RK1901-1KA00 134,00 10

SENTRON koruma cihazları

Sistem görünüm ve özellikler

3VA10-3VA26 Kodlama Sistematiği

Online konfigüratör:

www.siemens.com/lowvoltage/configurator-3VA

		3VA	4	5	6	7	8	9	10	11	12	— OAA0		
Koruma Ünitesi	Termik Manyetik		1											
	Elektronik		2											
Boyut (Kasa Tipi)	100 A		0											
	160 A		1											
	250 A		2											
	400 A		3											
	630 A		4											
	1200 A		5											
	1250 A		6											
Anma Akımı	8 A	3VA11	■	-	-	-	-	-	-	-	-	-	0	8
	12.5 A	3VA12	■	-	-	-	-	-	-	-	-	-	9	2
	16 A	3VA13	■	-	-	-	-	-	-	-	-	-	9	6
	20 A	3VA14	■	-	-	-	-	-	-	-	-	-	2	0
	25 A	3VA15	■	-	-	-	-	-	-	-	-	-	2	5
	32 A	3VA20	■	-	-	-	-	-	-	-	-	-	3	2
	40 A	3VA21	■	-	-	-	-	-	-	-	-	-	4	0
	50 A	3VA22	■	-	-	-	-	-	-	-	-	-	5	0
	63 A	3VA23	■	-	-	-	-	-	-	-	-	-	6	3
	80 A	3VA24	■	-	-	-	-	-	-	-	-	-	8	0
	100 A	3VA25	■	-	-	-	-	-	-	-	-	-	1	0
	125 A	3VA26	■	-	-	-	-	-	-	-	-	-	1	2
	160 A		-	■	-	-	-	-	-	-	-	-	1	6
	200 A		-	■	-	-	-	-	-	-	-	-	2	0
	250 A		-	■	■	-	-	-	-	-	-	-	2	5
	320 A		-	-	■	-	-	-	-	-	-	-	3	2
	400 A		-	-	■	■	-	-	-	-	-	-	4	0
	500 A		-	-	-	■	-	-	-	-	-	-	5	0
	630 A		-	-	-	■	■	-	-	-	-	-	6	3
	800 A		-	-	-	-	■	-	-	-	-	-	8	0
	1000 A		-	-	-	-	-	■	-	-	-	-	1	0
1250 A		-	-	-	-	-	-	■	-	-	-	1	2	
Kısa Devre Kesme Kapasitesi I_{cu}=I_{cs} , 380...415V	Aşırı Yük ve Kısa Devre Korumasız	3VA11	■	■	■	■	-	-	-	-	-	-	1	
	16 kA	3VA12	-	-	-	-	-	-	-	-	-	-	2	
	25 kA	3VA13	■	-	-	-	-	-	-	-	-	-	3	
	36 kA	3VA14	■	■	■	■	-	-	-	-	-	-	4	
	55 kA	3VA15	■	■	■	■	■	■	■	■	■	■	5	
	70 kA	3VA20	■	■	■	■	■	■	■	■	■	■	6	
	85 kA	3VA21	-	-	-	-	■	■	■	■	■	■	6	
	110 kA	3VA22	-	-	■	■	■	■	■	■	■	■	7	
	150 kA	3VA23	-	-	-	-	■	■	■	■	■	■	8	
		3VA24	-	-	-	-	-	■	■	■	■	■	9	

SENTRON koruma cihazları

Sistem görünüm ve özellikler

		3VA	4	5	6	7	8	9	10	11	12	—	OAA0			
		3VA11	3VA12	3VA13	3VA14	3VA15	3VA20	3VA21	3VA22	3VA23	3VA24	3VA25	3VA26			
Termik Manyetik Koruma	Korumasız	■	■	■	■	-	-	-	-	-	-	-	-	SD100 -	A	
	Hat Koruması	■	-	-	-	-	-	-	-	-	-	-	-	TM210 FTFM	D	
		■	-	-	-	-	-	-	-	-	-	-	-	TM220 ATFM	E	
		■	-	-	-	-	-	-	-	-	-	-	-	TM240 ATAM	F	
	Starter Koruması	■	-	-	-	-	-	-	-	-	-	-	-	TM110M FM	G	
■		■	■	■	■	-	-	-	-	-	-	-	TM120M AM	H		
Nötr İletkeni Koruması (Termik Manyetik)	Korumasız														A	
	Hat Koruması	Nötr İletkeni Korumasız											E			
		%50 Nötr İletkeni Koruması											F			
		%100 Nötr İletkeni Koruması											G			
Starter Koruması	Nötr İletkeni Korumasız											M				
Elektronik Koruma	Hat Koruması	-	-	-	-	-	■	■	■	■	■	■	■	ETU340 ELISA LI	H	K
		-	-	-	-	-	■	■	■	■	■	■	■	ETU320 LI	H	L
		-	-	-	-	-	■	■	■	■	■	■	■	ETU330 LIG	H	M
	Hat ve Jeneratör Koruması	-	-	-	-	-	■	■	■	■	■	■	■	ETU350 LSI	H	N
		-	-	-	-	-	■	■	■	■	■	■	■	ETU550 LSI	J	P
	Hat ve Jeneratör Koruması, Ekranlı	-	-	-	-	-	■	■	■	■	■	■	■	ETU560 LSIG	J	Q
		-	-	-	-	-	■	■	■	■	■	■	■	ETU850 LSI	K	P
	Hat ve Jeneratör Koruması, Ekranlı , Enerji Veri Toplama, Özelliği	-	-	-	-	-	■	■	■	■	■	■	■	ETU860M LSIG	K	Q
		-	-	-	-	-	■	■	■	■	■	■	■	ETU350M LSI	M	N
	Motor Koruması , Ekranlı	-	-	-	-	-	■	■	■	■	■	■	■	ETU550M LSI	M	P
Motor Koruması , Ekranlı , Enerji Veri Toplama Özelliği	-	-	-	-	-	■	■	■	■	■	■	■	ETU860M LSIG	M	Q	
Koruması, Ekranlı	-	-	-	-	-	■	■	■	■	■	■	■	ETU310M I	M	S	
Kutup Sayısı	1 Kutuplu	■	-	-	-	-	-	-	-	-	-	-	-		1	
	2 Kutuplu	■	■	-	-	-	-	-	-	-	-	-	-		2	
	3 Kutuplu	■	■	■	-	-	-	-	-	-	-	-	-		3	
	4 Kutuplu	■	■	■	■	-	-	-	-	-	-	-	-		4	
Bağlantı Tipi	Bara Bağlantı Adaptörlü	■	■	■	■	■	■	■	■	■	■	■	■		2	
	Blok Klemens Bağlantılı	■	-	-	-	-	■	■	-	-	-	-	-		6	

STSM (Sabit Termik Sabit Manyetik) : Termik ve Manyetik Ayarsız

ATSM (Ayarlı Termik Sabit Manyetik) : Termik Ayarlı ve Manyetik Ayarsız

ATAM (Ayarlı Termik Ayarlı Manyetik) : Termik Ayarlı ve Manyetik Ayarlı

SM (Sabit Manyetik) : Termik Koruma Yok , Manyetik Ayarsız

AM (Ayarlı manyetik) :Termik Koruma Yok , Manyetik Ayarlı

SENTRON koruma cihazları

3VA kompakt tip güç şalterleri

3VA1 ve 3VA2 TİPİ KOMPAKT GÜÇ ŞALTERLERİ

3 kutuplu

HAT KORUMASINA YÖNELİK KOMPAKT GÜÇ ŞALTERLER

3 Kutuplu Kompakt Şalterler (IEC60947-2 standardında)

• 3VA1 termik ayarlı, manyetik sabit, TM220 termik manyetik koruma ünitesi, blok klemens bağlantılı veya bara bağlantı adaptörlü

• 3VA1 termik ayarlı, manyetik ayarlı, TM240 termik manyetik koruma ünitesi, blok klemens bağlantılı veya bara bağlantı adaptörlü

380/415VAC/50Hz , Ics=Icu

Tip	Anma Akımı I _n (A)	Termik Ayar Sahası I _R (A)	Manyetik Ayar Sahası I _i (A)	Koruma Ünitesi Tipi	Sipariş No	Kesme Kapasitesi (kA)	Birim Fiyatı TL	Min. Sipariş Adedi
3VA11	16	11 ... 16	320	TM220	3VA1196-4EE36-0AA0	36	14.309,00	1
	20	14 ... 20	320	TM220	3VA1120-4EE36-0AA0	36	14.309,00	1
	25	18 ... 25	320	TM220	3VA1125-4EE36-0AA0	36	14.309,00	1
	32	22 ... 32	320	TM220	3VA1132-4EE36-0AA0	36	14.309,00	1
	40	28 ... 40	400	TM220	3VA1140-4EE36-0AA0	36	14.309,00	1
	50	35 ... 50	500	TM220	3VA1150-4EE36-0AA0	36	14.309,00	1
	63	44 ... 63	630	TM220	3VA1163-4EE36-0AA0	36	14.309,00	1
	80	56 ... 80	800	TM220	3VA1180-4EE36-0AA0	36	14.309,00	1
	100	70 ... 100	1000	TM220	3VA1110-4EE36-0AA0	36	14.309,00	1
	125	88 ... 125	1250	TM220	3VA1112-4EE36-0AA0	36	18.508,00	1
160	112 ... 160	1600	TM220	3VA1116-4EE36-0AA0	36	19.682,00	1	



3VA11



TM220

3VA11	16	11 ... 16	160 ... 320	TM240	3VA1196-4EF36-0AA0	36	14.606,00	1
	20	14 ... 20	160 ... 320	TM240	3VA1120-4EF36-0AA0	36	14.606,00	1
	25	18 ... 25	160 ... 320	TM240	3VA1125-4EF36-0AA0	36	14.606,00	1
	32	22 ... 32	160 ... 320	TM240	3VA1132-4EF36-0AA0	36	14.606,00	1
	40	28 ... 40	200 ... 400	TM240	3VA1140-4EF36-0AA0	36	14.606,00	1
	50	35 ... 50	250 ... 500	TM240	3VA1150-4EF36-0AA0	36	14.606,00	1
	63	44 ... 63	315 ... 630	TM240	3VA1163-4EF36-0AA0	36	14.606,00	1
	80	56 ... 80	400 ... 800	TM240	3VA1180-4EF36-0AA0	36	14.606,00	1
	100	70 ... 100	500 ... 1000	TM240	3VA1110-4EF36-0AA0	36	14.606,00	1
	125	88 ... 125	625 ... 1250	TM240	3VA1112-4EF36-0AA0	36	19.270,00	1
160	112 ... 160	800 ... 1600	TM240	3VA1116-4EF36-0AA0	36	20.471,00	1	
3VA12	200	140 ... 200	1000...2000	TM240	3VA1220-4EF32-0AA0	36	27.253,00	1
	250	175 ... 250	1250...2500	TM240	3VA1225-4EF32-0AA0	36	28.955,00	1
3VA13	320	220 ... 320	1600...3200	TM240	3VA1332-4EF32-0AA0	36	60.695,00	1
	400	280 ... 400	2000...4000	TM240	3VA1340-4EF32-0AA0	36	71.596,00	1
3VA14	500	350 ... 500	2500...5000	TM240	3VA1450-4EF32-0AA0	36	82.565,00	1
	630	440 ... 630	2520...5040	TM240	3VA1463-4EF32-0AA0	36	98.372,00	1



3VA12



TM240

SENTRON koruma cihazları

3VA kompakt tip güç şalterleri

3VA1 ve 3VA2 TİPİ KOMPAKT GÜÇ ŞALTERLERİ

3 kutuplu

HAT KORUMASINA YÖNELİK KOMPAKT GÜÇ ŞALTERLERİ

3 Kutuplu Kompakt Şalterler (IEC60947-2 standardında)

- 3VA1 termik ayarlı, manyetik sabit, TM220 termik manyetik koruma ünitesi, blok klemens bağlantılı veya bara bağlantı adaptörlü
- 3VA1 termik ayarlı, manyetik ayarlı, TM240 termik manyetik koruma ünitesi, blok klemens bağlantılı veya bara bağlantı adaptörlü

380/415VAC/50Hz, I_{cs}=I_{cu}

Tip	Anma Akımı I _n (A)	Termik Ayar Sahası I _R (A)	Manyetik Ayar Sahası I _i (A)	Koruma Ünitesi Tipi	Sipariş No	Kesme Kapasitesi (kA)	Birim Fiyatı TL	Min. Sipariş Adedi
3VA11	16	11 ... 16	320	TM220	3VA1196-5EE36-0AA0	55	16.738,00	1
	20	14 ... 20	320	TM220	3VA1120-5EE36-0AA0	55	16.738,00	1
	25	18 ... 25	320	TM220	3VA1125-5EE36-0AA0	55	16.738,00	1
	32	22 ... 32	320	TM220	3VA1132-5EE36-0AA0	55	16.738,00	1
	40	28 ... 40	400	TM220	3VA1140-5EE36-0AA0	55	16.738,00	1
	50	35 ... 50	500	TM220	3VA1150-5EE36-0AA0	55	16.738,00	1
	63	44 ... 63	630	TM220	3VA1163-5EE36-0AA0	55	16.738,00	1
	80	56 ... 80	800	TM220	3VA1180-5EE36-0AA0	55	16.738,00	1
	100	70 ... 100	1000	TM220	3VA1110-5EE36-0AA0	55	16.738,00	1
	125	88 ... 125	1250	TM220	3VA1112-5EE36-0AA0	55	22.998,00	1
	160	112 ... 160	1600	TM220	3VA1116-5EE36-0AA0	55	24.492,00	1



3VA11



TM220

3VA11	16	11 ... 16	160 ... 320	TM240	3VA1196-5EF36-0AA0	55	17.530,00	1
	20	14 ... 20	160 ... 320	TM240	3VA1120-5EF36-0AA0	55	17.530,00	1
	25	18 ... 25	160 ... 320	TM240	3VA1125-5EF36-0AA0	55	17.530,00	1
	32	22 ... 32	160 ... 320	TM240	3VA1132-5EF36-0AA0	55	17.530,00	1
	40	28 ... 40	200 ... 400	TM240	3VA1140-5EF36-0AA0	55	17.530,00	1
	50	35 ... 50	250 ... 500	TM240	3VA1150-5EF36-0AA0	55	17.530,00	1
	63	44 ... 63	315 ... 630	TM240	3VA1163-5EF36-0AA0	55	17.530,00	1
	80	56 ... 80	400 ... 800	TM240	3VA1180-5EF36-0AA0	55	17.530,00	1
	100	70 ... 100	500 ... 1000	TM240	3VA1110-5EF36-0AA0	55	17.530,00	1
	125	88 ... 125	625 ... 1250	TM240	3VA1112-5EF36-0AA0	55	24.062,00	1
	160	112 ... 160	800 ... 1600	TM240	3VA1116-5EF36-0AA0	55	25.595,00	1
	3VA12	200	140 ... 200	1000...2000	TM240	3VA1220-5EF32-0AA0	55	32.558,00
250		175 ... 250	1250...2500	TM240	3VA1225-5EF32-0AA0	55	34.118,00	1
3VA13	320	220 ... 320	1600...3200	TM240	3VA1332-5EF32-0AA0	55	66.636,00	1
	400	280 ... 400	2000...4000	TM240	3VA1340-5EF32-0AA0	55	74.770,00	1
3VA14	500	350 ... 500	2500...5000	TM240	3VA1450-5EF32-0AA0	55	90.828,00	1
	630	440 ... 630	2520...5040	TM240	3VA1463-5EF32-0AA0	55	106.201,00	1
3VA15	800	560 ... 800	4000...8000	TM240	3VA1580-5EF32-0AA0	55	131.461,00	1
	1000	700 ... 1000	5000...10000	TM240	3VA1510-5EF32-0AA0	55	175.827,00	1



3VA12

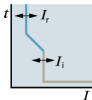

TM240

SENTRON koruma cihazları

3VA kompakt tip güç şalterleri

3VA1 ve 3VA2 TİPİ KOMPAKT GÜÇ ŞALTERLERİ

3 kutuplu

HAT KORUMASINA YÖNELİK KOMPAKT GÜÇ ŞALTERLER 3 Kutuplu Kompakt Şalterler (IEC60947-2 standardında)

- 3VA1 termik ayarlı, manyetik sabit, TM220 termik manyetik koruma ünitesi, blok klemens bağlantılı veya bara bağlantılı adaptörlü

380/415VAC/50Hz , Ics=Icu



3VA15

Tip	Anma Akımı I _n (A)	Termik Ayar Sahası I _R (A)	Manyetik Ayar Sahası I _i (A)	Koruma Ünitesi Tipi	Sipariş No	Kesme Kapasitesi (kA)	Birim Fiyatı TL	Min. Sipariş Adedi
3VA11	16	11 ... 16	160 ... 320	TM240	3VA1196-6EF36-0AA0	70	20.546,00	1
	20	14 ... 20	160 ... 320	TM240	3VA1120-6EF36-0AA0	70	20.546,00	1
	25	18 ... 25	160 ... 320	TM240	3VA1125-6EF36-0AA0	70	20.546,00	1
	32	22 ... 32	160 ... 320	TM240	3VA1132-6EF36-0AA0	70	20.546,00	1
	40	28 ... 40	200 ... 400	TM240	3VA1140-6EF36-0AA0	70	20.546,00	1
	50	35 ... 50	250 ... 500	TM240	3VA1150-6EF36-0AA0	70	20.546,00	1
	63	44 ... 63	315 ... 630	TM240	3VA1163-6EF36-0AA0	70	20.546,00	1
	80	56 ... 80	400 ... 800	TM240	3VA1180-6EF36-0AA0	70	20.546,00	1
	100	70 ... 100	500 ... 1000	TM240	3VA1110-6EF36-0AA0	70	20.546,00	1
	125	88 ... 125	625 ... 1250	TM240	3VA1112-6EF36-0AA0	70	30.105,00	1
	160	112 ... 160	800 ... 1600	TM240	3VA1116-6EF36-0AA0	70	32.018,00	1
3VA12	200	140 ... 200	1000...2000	TM240	3VA1220-6EF32-0AA0	70	43.874,00	1
	250	175 ... 250	1250...2500	TM240	3VA1225-6EF32-0AA0	70	45.954,00	1
3VA13	320	220 ... 320	1600...3200	TM240	3VA1332-6EF32-0AA0	70	75.600,00	1
	400	280 ... 400	2000...4000	TM240	3VA1340-6EF32-0AA0	70	84.798,00	1
3VA14	500	350 ... 500	2500...5000	TM240	3VA1450-6EF32-0AA0	70	103.208,00	1
	630	440 ... 630	2520...5040	TM240	3VA1463-6EF32-0AA0	70	120.738,00	1
3VA15	800	560 ... 800	4000...8000	TM240	3VA1580-6EF32-0AA0	70	149.207,00	1
	1000	700 ... 1000	5000...10000	TM240	3VA1510-6EF32-0AA0	70	212.538,00	1



3VA13

KORUMASIZ YÜK AYIRICILAR

Koruma ünitesiz 3 Kutuplu Yük Ayırıcılar (IEC60947-3 standardında)

3 kutuplu 380/415VAC/50Hz

3VA11	63	--	--	--	3VA1163-1AA36-0AA0	--	14.517,00	1
	100	--	--	--	3VA1110-1AA36-0AA0	--	14.517,00	1
	125	--	--	--	3VA1112-1AA36-0AA0	--	16.423,00	1
	160	--	--	--	3VA1116-1AA36-0AA0	--	17.035,00	1
3VA12	250	--	--	--	3VA1225-1AA32-0AA0	--	22.670,00	1
3VA13	400	--	--	--	3VA1340-1AA32-0AA0	--	33.788,00	1
3VA14	630	--	--	--	3VA1463-1AA32-0AA0	--	54.944,00	1

SENTRON koruma cihazları

3VA kompakt tip güç şalterleri

3VA1 ve 3VA2 TİPİ KOMPAKT GÜÇ ŞALTERLERİ

3 kutuplu

HAT KORUMASINA YÖNELİK KOMPAKT GÜÇ ŞALTERLER

3 Kutuplu Kompakt Şalterler (IEC60947-2 standardında)

* 3VA2 tipi termik ve manyetik ayarlı LI korumalı ETU320 elektronik koruma ünitesi, bara bağlantı adaptörü

380/415VAC/50Hz , Ics=Icu

Tip	Anma Akımı I _n (A)	Termik Ayar Sahası I _R (A)	Manyetik Ayar Sahası I _i (A)	Koruma Ünitesi Tipi	Sipariş No	Kesme Kapasitesi (kA)	Birim Fiyatı TL	Min. Sipariş Adedi
3VA23	400	160 ... 400	600 ... 4000	ETU320	3VA2340-4HL32-0AA0	36	76.811,00	1
3VA24	630	250 ... 630	945 ... 6300	ETU320	3VA2463-4HL32-0AA0	36	102.927,00	1



3VA25



3VA26

3VA21	63	25 ... 63	150 ... 1200	ETU320	3VA2163-5HL32-0AA0	55	24.600,00	1
	100	40 ... 100	150 ... 1200	ETU320	3VA2110-5HL32-0AA0	55	25.694,00	1
	160	63 ... 160	240 ... 1600	ETU320	3VA2116-5HL32-0AA0	55	49.062,00	1
3VA22	250	100 ... 250	375 ... 2500	ETU320	3VA2225-5HL32-0AA0	55	64.409,00	1
3VA23	400	160 ... 400	600 ... 4000	ETU320	3VA2340-5HL32-0AA0	55	84.482,00	1
3VA24	630	250 ... 630	945 ... 6300	ETU320	3VA2463-5HL32-0AA0	55	113.257,00	1
3VA25	800	320 ... 800	1200...8000	ETU320	3VA2580-5HL32-0AA0	55	150.978,00	1
	1000	400 ... 1000	1500...10000	ETU320	3VA2510-5HL32-0AA0	55	201.723,00	1
3VA26	1250	500 ... 1250	1875...12500	ETU320	3VA2612-5HL32-0AA0	55	203.391,00	1
3VA27(*)	1250	500 ... 1250	1875...18750	ETU320	3VA2712-5AB03-0AA0	55	211.288,00	1
	1600	640 ... 1600	2400...24000	ETU320	3VA2716-5AB03-0AA0	55	281.710,00	1



3VA27



ETU320

3VA21	63	25 ... 63	95 ... 756	ETU320	3VA2163-6HL32-0AA0	85	35.307,00	1
	100	40 ... 100	150 ... 1200	ETU320	3VA2110-6HL32-0AA0	85	38.161,00	1
	160	63 ... 160	240 ... 1600	ETU320	3VA2116-6HL32-0AA0	85	57.866,00	1
3VA22	250	100 ... 250	375 ... 2500	ETU320	3VA2225-6HL32-0AA0	85	75.850,00	1
3VA23	400	160 ... 400	600 ... 4000	ETU320	3VA2340-6HL32-0AA0	85	100.635,00	1
3VA24	630	250 ... 630	945 ... 6300	ETU320	3VA2463-6HL32-0AA0	85	130.957,00	1
3VA25	800	320 ... 800	1200...8000	ETU320	3VA2580-6HL32-0AA0	85	188.127,00	1
	1000	400 ... 1000	1500...10000	ETU320	3VA2510-6HL32-0AA0	85	209.026,00	1
3VA26	1250	500 ... 1250	1875...12500	ETU320	3VA2612-6HL32-0AA0	85	216.310,00	1
3VA27(*)	1250	500 ... 1250	1875...18750	ETU320	3VA2712-6AB03-0AA0	85	231.963,00	1
	1600	640 ... 1600	2400...24000	ETU320	3VA2716-6AB03-0AA0	85	308.979,00	1

(*): 3VA27 Mandallı tiptir. Motor takılamaz. Motor takılabilen tipler aşağıda belirtilmiştir.

3VA27 - 3 Kutuplu, motor takılabilen, ETU350 LSI elektronik koruma ünitesi

3VA27	800	320 ... 800	1200...12000	ETU350	3VA2780-1AC03-0AA0	55	162.430,00	1
	1000	400 ... 1000	1500...15000	ETU350	3VA2710-1AC03-0AA0	55	204.542,00	1
	1250	500 ... 1250	1875...18750	ETU350	3VA2712-1AC03-0AA0	55	235.504,00	1
	1600	640 ... 1600	2400...24000	ETU350	3VA2716-1AC03-0AA0	55	308.061,00	1
3VA27	800	320 ... 800	1200...12000	ETU350	3VA2780-2AC03-0AA0	85	193.161,00	1
	1000	400 ... 1000	1500...15000	ETU350	3VA2710-2AC03-0AA0	85	215.794,00	1
	1250	500 ... 1250	1875...18750	ETU350	3VA2712-2AC03-0AA0	85	243.748,00	1
	1600	640 ... 1600	2400...24000	ETU350	3VA2716-2AC03-0AA0	85	320.765,00	1

* 3VA27 tip devre kesici aksesuarları için 80-81'e bakınız.



3VA27

SENTRON koruma cihazları

3VA kompakt tip güç şalterleri, starter ve motor koruma

3VA KOMPAKT TİP GÜÇ ŞALTERLERİ

3 kutuplu

3 KUTUPLU STARTER KORUMA ŞALTERİ (IEC60947-2 STANDARDINDA)

- TM120M sadece manyetik korumalı

IE3'e
hazır mısınız?



3 kutuplu 380/415VAC/50Hz

Tip	Anma Akımı $I_n(A)$	Termik Ayar Sahası $I_R(A)$	Manyetik Ayar Sahası $I_i(A)$	Koruma Ünitesi Tipi	Sipariş No	Kesme Kapasitesi (kA)	Birim Fiyatı TL	Min. Sipariş Adedi
3VA11	32	--	220 ... 510	TM120M	3VA1132-5MH36-0AA0	55	19.184,00	1
	40	--	280 ... 640	TM120M	3VA1140-5MH36-0AA0	55	19.184,00	1
	50	--	350 ... 800	TM120M	3VA1150-5MH36-0AA0	55	19.184,00	1
	63	--	440 ... 1010	TM120M	3VA1163-5MH36-0AA0	55	19.184,00	1
	80	--	560 ... 1280	TM120M	3VA1180-5MH36-0AA0	55	19.184,00	1
	100	--	700 ... 1600	TM120M	3VA1110-5MH36-0AA0	55	19.184,00	1
	125	--	875 ... 2000	TM120M	3VA1112-5MH36-0AA0	55	24.743,00	1
3VA12	160	--	1120 ... 2560	TM120M	3VA1216-5MH32-0AA0	55	28.861,00	1
	200	--	1400 ... 2800	TM120M	3VA1220-5MH32-0AA0	55	36.253,00	1
3VA13	250	--	2000 ... 4000	TM120M	3VA1325-5MH32-0AA0	55	39.913,00	1
	320	--	2240 ... 4480	TM120M	3VA1332-5MH32-0AA0	55	54.970,00	1
3VA14	400	--	3200 ... 6400	TM120M	3VA1440-5MH32-0AA0	55	58.325,00	1
	500	--	4000 ... 8000	TM120M	3VA1450-5MH32-0AA0	55	80.930,00	1
3VA15	630	--	5040 ... 9450	TM120M	3VA1563-5MH32-0AA0	55	92.928,00	1
	800	--	4800 ... 9600	TM120M	3VA1580-5MH32-0AA0	55	122.942,00	1



3VA11

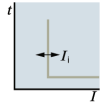

TM120M

3VA11	32	--	220 ... 510	TM120M	3VA1132-6MH36-0AA0	70	22.435,00	1
	40	--	280 ... 640	TM120M	3VA1140-6MH36-0AA0	70	22.435,00	1
	50	--	350 ... 800	TM120M	3VA1150-6MH36-0AA0	70	22.435,00	1
	63	--	440 ... 1010	TM120M	3VA1163-6MH36-0AA0	70	22.435,00	1
	80	--	560 ... 1280	TM120M	3VA1180-6MH36-0AA0	70	22.435,00	1
	100	--	700 ... 1600	TM120M	3VA1110-6MH36-0AA0	70	22.435,00	1
	125	--	875 ... 2000	TM120M	3VA1112-6MH36-0AA0	70	30.880,00	1
3VA12	160	--	1120 ... 2560	TM120M	3VA1216-6MH32-0AA0	70	34.743,00	1
	200	--	1400 ... 2800	TM120M	3VA1220-6MH32-0AA0	70	42.759,00	1
3VA13	250	--	2000 ... 4000	TM120M	3VA1325-6MH32-0AA0	70	48.144,00	1
	320	--	2240 ... 4480	TM120M	3VA1332-6MH32-0AA0	70	65.894,00	1
3VA14	400	--	3200 ... 6400	TM120M	3VA1440-6MH32-0AA0	70	86.687,00	1
	500	--	4000 ... 8000	TM120M	3VA1450-6MH32-0AA0	70	93.657,00	1
3VA15	630	--	5040 ... 9450	TM120M	3VA1563-6MH32-0AA0	70	100.782,00	1
	800	--	4800 ... 9600	TM120M	3VA1580-6MH32-0AA0	70	135.459,00	1

3 Kutuplu Motor Koruma Şalteri (IEC60947-2 standardında)

- * 3VA2 tipi LSI fonksiyonlu ($I_i=15 \times I_n$), ETU350M elektronik koruma ünitesi, bara bağlantı adaptörlü

380/415VAC/50Hz

3 kutuplu

3VA21	25	10 ... 25	75 ... 375	ETU350M	3VA2125-5MN32-0AA0	55	29.629,00	1
	40	16 ... 40	120 ... 600	ETU350M	3VA2140-5MN32-0AA0	55	29.629,00	1
	63	25 ... 63	189 ... 945	ETU350M	3VA2163-5MN32-0AA0	55	29.629,00	1
	100	40 ... 100	360 ... 1500	ETU350M	3VA2110-5MN32-0AA0	55	32.171,00	1
3VA22	160	63 ... 160	480 ... 2400	ETU350M	3VA2216-5MN32-0AA0	55	44.090,00	1
	200	80 ... 200	600 ... 3000	ETU350M	3VA2220-5MN32-0AA0	55	51.346,00	1
3VA23	250	100 ... 250	750 ... 3750	ETU350M	3VA2325-5MN32-0AA0	55	85.169,00	1
3VA24	400	160 ... 400	1200 ... 6000	ETU350M	3VA2440-5MN32-0AA0	55	95.547,00	1
	500	200 ... 500	1500 ... 7500	ETU350M	3VA2450-5MN32-0AA0	55	108.963,00	1
3VA25	630	250 ... 630	1890 ... 9450	ETU350M	3VA2563-5MN32-0AA0	55	119.947,00	1
	800	320 ... 800	2400 ... 12000	ETU350M	3VA2580-5MN32-0AA0	55	150.166,00	1



3VA22



ETU350M

SENTRON koruma cihazları

3VA kompakt tip güç şalterleri

3VA1 ve 3VA2 TİPİ KOMPAKT GÜÇ ŞALTERLERİ

4 kutuplu

HAT KORUMASINA YÖNELİK KOMPAKT GÜÇ ŞALTERLERİ

4 Kutuplu Kompakt Şalterler (IEC60947-2 standardında)

- 3VA1 termik ayarlı, manyetik sabit, TM220 termik manyetik koruma ünitesi, blok klemens bağlantılı veya bara bağlantı adaptörlü
- 3VA1 termik ayarlı, manyetik sabit, TM240 termik manyetik koruma ünitesi, blok klemens bağlantılı veya bara bağlantı adaptörlü

380/415VAC/50Hz , Ics=Icu

Tip	Anma Akımı $I_n(A)$	Termik Ayar Sahası $I_R(A)$	Manyetik Ayar Sahası $I_I(A)$	Koruma Ünitesi Tipi	Sipariş No	Kesme Kapasitesi (kA)	Birim Fiyatı TL	Min. Sipariş Adedi
3VA11	16	11 ... 16	320	TM220	3VA1196-4EE46-0AA0	36	17.168,00	1
	20	14 ... 20	320	TM220	3VA1120-4EE46-0AA0	36	17.168,00	1
	25	18 ... 25	320	TM220	3VA1125-4EE46-0AA0	36	17.168,00	1
	32	22 ... 32	320	TM220	3VA1132-4EE46-0AA0	36	17.168,00	1
	40	28 ... 40	400	TM220	3VA1140-4EE46-0AA0	36	17.168,00	1
	50	35 ... 50	500	TM220	3VA1150-4EE46-0AA0	36	17.168,00	1
	63	44 ... 63	630	TM220	3VA1163-4EE46-0AA0	36	17.168,00	1
	80	56 ... 80	800	TM220	3VA1180-4EE46-0AA0	36	18.482,00	1
	100	70 ... 100	1000	TM220	3VA1110-4EE46-0AA0	36	20.668,00	1
	125	88 ... 125	1250	TM220	3VA1112-4EE46-0AA0	36	33.082,00	1
	160	112 ... 160	1600	TM220	3VA1116-4EE46-0AA0	36	37.652,00	1



3VA11



TM220

3VA11	16	11 ... 16	160 ... 320	TM240	3VA1196-4EF46-0AA0	36	17.820,00	1
	20	14 ... 20	160 ... 320	TM240	3VA1120-4EF46-0AA0	36	17.820,00	1
	25	18 ... 25	160 ... 320	TM240	3VA1125-4EF46-0AA0	36	17.820,00	1
	32	22 ... 32	160 ... 320	TM240	3VA1132-4EF46-0AA0	36	17.820,00	1
	40	28 ... 40	200 ... 400	TM240	3VA1140-4EF46-0AA0	36	17.820,00	1
	50	35 ... 50	250 ... 500	TM240	3VA1150-4EF46-0AA0	36	17.820,00	1
	63	44 ... 63	315 ... 630	TM240	3VA1163-4EF46-0AA0	36	17.820,00	1
	80	56 ... 80	400 ... 800	TM240	3VA1180-4EF46-0AA0	36	19.369,00	1
	100	70 ... 100	500 ... 1000	TM240	3VA1110-4EF46-0AA0	36	21.236,00	1
	125	88 ... 125	625 ... 1250	TM240	3VA1112-4EF46-0AA0	36	34.053,00	1
	160	112 ... 160	800 ... 1600	TM240	3VA1116-4EF46-0AA0	36	38.766,00	1
	3VA12	200	140 ... 200	1000 ... 2000	TM240	3VA1220-4EF42-0AA0	36	47.384,00
250		175 ... 250	1250 ... 2500	TM240	3VA1225-4EF42-0AA0	36	54.698,00	1
3VA13	320	220 ... 320	1600 ... 3200	TM240	3VA1332-4EF42-0AA0	36	78.460,00	1
	400	280 ... 400	2000 ... 4000	TM240	3VA1340-4EF42-0AA0	36	92.721,00	1
3VA14	500	350 ... 500	2500 ... 5000	TM240	3VA1450-4EF42-0AA0	36	107.323,00	1
	630	440 ... 630	2520 ... 5040	TM240	3VA1463-4EF42-0AA0	36	134.490,00	1



3VA13



TM240

SENTRON koruma cihazları

3VA tip kompakt güç şalterleri

3VA1 ve 3VA2 TİPİ KOMPAKT GÜÇ ŞALTERLERİ

4 kutuplu

HAT KORUMASINA YÖNELİK KOMPAKT GÜÇ ŞALTERLERİ

4 Kutuplu Kompakt Şalterler (IEC60947-2 standardında)

- 3VA1 termik ayarlı, manyetik sabit, TM220 termik manyetik koruma ünitesi, blok klemens bağlantılı veya bara bağlantı adaptörlü
- 3VA1 termik ayarlı, manyetik sabit, TM240 termik manyetik koruma ünitesi, blok klemens bağlantılı veya bara bağlantı adaptörlü

380/415VAC/50Hz , Ics=Icu

Tip	Anma Akımı $I_n(A)$	Termik Ayar Sahası $I_R(A)$	Manyetik Ayar Sahası $I_i(A)$	Koruma Ünitesi Tipi	Sipariş No	Kesme Kapasitesi (kA)	Birim Fiyatı TL	Min. Sipariş Adedi
3VA11	16	11 ... 16	320	TM220	3VA1196-5EE46-0AA0	55	19.270,00	1
	20	14 ... 20	320	TM220	3VA1120-5EE46-0AA0	55	19.270,00	1
	25	18 ... 25	320	TM220	3VA1125-5EE46-0AA0	55	19.270,00	1
	32	22 ... 32	320	TM220	3VA1132-5EE46-0AA0	55	19.270,00	1
	40	28 ... 40	400	TM220	3VA1140-5EE46-0AA0	55	19.270,00	1
	50	35 ... 50	500	TM220	3VA1150-5EE46-0AA0	55	19.270,00	1
	63	44 ... 63	630	TM220	3VA1163-5EE46-0AA0	55	19.270,00	1
	80	56 ... 80	800	TM220	3VA1180-5EE46-0AA0	55	20.415,00	1
	100	70 ... 100	1000	TM220	3VA1110-5EE46-0AA0	55	23.756,00	1
	125	88 ... 125	1250	TM220	3VA1112-5EE46-0AA0	55	34.087,00	1
	160	112 ... 160	1600	TM220	3VA1116-5EE46-0AA0	55	38.766,00	1



3VA11



TM220

3VA11	16	11 ... 16	160 ... 320	TM240	3VA1196-5EF46-0AA0	55	20.149,00	1
	20	14 ... 20	160 ... 320	TM240	3VA1120-5EF46-0AA0	55	20.149,00	1
	25	18 ... 25	160 ... 320	TM240	3VA1125-5EF46-0AA0	55	20.149,00	1
	32	22 ... 32	160 ... 320	TM240	3VA1132-5EF46-0AA0	55	20.149,00	1
	40	28 ... 40	200 ... 400	TM240	3VA1140-5EF46-0AA0	55	20.149,00	1
	50	35 ... 50	250 ... 500	TM240	3VA1150-5EF46-0AA0	55	20.149,00	1
	63	44 ... 63	315 ... 630	TM240	3VA1163-5EF46-0AA0	55	20.149,00	1
	80	56 ... 80	400 ... 800	TM240	3VA1180-5EF46-0AA0	55	21.364,00	1
	100	70 ... 100	500 ... 1000	TM240	3VA1110-5EF46-0AA0	55	24.915,00	1
	125	88 ... 125	625 ... 1250	TM240	3VA1112-5EF46-0AA0	55	35.631,00	1
	160	112 ... 160	800 ... 1600	TM240	3VA1116-5EF46-0AA0	55	40.525,00	1
3VA12	200	140 ... 200	1000...2000	TM240	3VA1220-5EF42-0AA0	55	49.602,00	1
	250	175 ... 250	1250...2500	TM240	3VA1225-5EF42-0AA0	55	57.535,00	1
3VA13	320	220 ... 320	1600...3200	TM240	3VA1332-5EF42-0AA0	55	86.541,00	1
	400	280 ... 400	2000...4000	TM240	3VA1340-5EF42-0AA0	55	97.071,00	1
3VA14	500	350 ... 500	2500...5000	TM240	3VA1450-5EF42-0AA0	55	118.158,00	1
	630	440 ... 630	2520...5040	TM240	3VA1463-5EF42-0AA0	55	138.037,00	1
3VA15	800	560 ... 800	4000...8000	TM240	3VA1580-5EF42-0AA0	55	178.672,00	1
	1000	700 ... 1000	5000...10000	TM240	3VA1510-5EF42-0AA0	55	239.422,00	1



3VA13



TM240

SENTRON koruma cihazları

3VA tip kompakt güç şalterleri

3VA1 ve 3VA2 TİPİ KOMPAKT GÜÇ ŞALTERLERİ

4 kutuplu

HAT KORUMASINA YÖNELİK KOMPAKT GÜÇ ŞALTERLERİ

4 Kutuplu Kompakt Şalterler (IEC60947-2 standardında)

- 3VA1 termik ayarlı, manyetik sabit, TM240 termik manyetik koruma ünitesi, blok klemens bağlantılı veya bara bağlantı adaptörlü

380/415VAC/50Hz , Ics=Icu

Tip	Anma Akımı I _n (A)	Termik Ayar Sahası I _R (A)	Manyetik Ayar Sahası I _i (A)	Koruma Ünitesi Tipi	Sipariş No	Kesme Kapasitesi (kA)	Birim Fiyatı TL	Min. Sipariş Adedi
3VA11	16	11 ... 16	160 ... 320	TM240	3VA1196-6EF46-0AA0	70	23.616,00	1
	20	14 ... 20	160 ... 320	TM240	3VA1120-6EF46-0AA0	70	23.616,00	1
	25	18 ... 25	160 ... 320	TM240	3VA1125-6EF46-0AA0	70	23.616,00	1
	32	22 ... 32	160 ... 320	TM240	3VA1132-6EF46-0AA0	70	23.616,00	1
	40	28 ... 40	200 ... 400	TM240	3VA1140-6EF46-0AA0	70	23.616,00	1
	50	35 ... 50	250 ... 500	TM240	3VA1150-6EF46-0AA0	70	23.616,00	1
	63	44 ... 63	315 ... 630	TM240	3VA1163-6EF46-0AA0	70	23.616,00	1
	80	56 ... 80	400 ... 800	TM240	3VA1180-6EF46-0AA0	70	25.001,00	1
	100	70 ... 100	500 ... 1000	TM240	3VA1110-6EF46-0AA0	70	29.125,00	1
	125	88 ... 125	625 ... 1250	TM240	3VA1112-6EF46-0AA0	70	47.668,00	1
	160	112 ... 160	800 ... 1600	TM240	3VA1116-6EF46-0AA0	70	54.266,00	1
3VA12	200	140 ... 200	1000 ... 2000	TM240	3VA1220-6EF42-0AA0	70	65.373,00	1
	250	175 ... 250	1250 ... 2500	TM240	3VA1225-6EF42-0AA0	70	70.889,00	1
3VA13	320	220 ... 320	1600...3200	TM240	3VA1332-6EF42-0AA0	70	98.463,00	1
	400	280 ... 400	2000...4000	TM240	3VA1340-6EF42-0AA0	70	110.444,00	1
3VA14	500	350 ... 500	2500 ... 5000	TM240	3VA1450-6EF42-0AA0	70	134.146,00	1
	630	440 ... 630	2520 ... 5040	TM240	3VA1463-6EF42-0AA0	70	157.612,00	1
3VA15	800	560 ... 800	4000 ... 8000	TM240	3VA1580-6EF42-0AA0	70	212.319,00	1
	1000	700 ... 1000	5000...10000	TM240	3VA1510-6EF42-0AA0	70	303.591,00	1



3VA15

KORUMASIZ YÜK AYIRICILAR

Koruma ünitesiz 4 Kutuplu Yük Ayırıcılar (IEC60947-3 standardında)

4 kutuplu 380/415VAC/50Hz

3VA11	63	--	--	--	3VA1163-1AA46-0AA0	--	15.112,00	1
	100	--	--	--	3VA1110-1AA46-0AA0	--	15.112,00	1
	125	--	--	--	3VA1112-1AA46-0AA0	--	23.387,00	1
	160	--	--	--	3VA1116-1AA46-0AA0	--	24.414,00	1
3VA12	250	--	--	--	3VA1225-1AA42-0AA0	--	29.235,00	1
3VA13	400	--	--	--	3VA1340-1AA42-0AA0	--	43.433,00	1
3VA14	500	--	--	--	3VA1450-1AA42-0AA0	--	67.838,00	1



3VA14

SENTRON koruma cihazları

3VA tip kompakt güç şalterleri

3VA1 ve 3VA2 TİPİ KOMPAKT GÜÇ ŞALTERLERİ

4 kutuplu

HAT KORUMASINA YÖNELİK KOMPAKT GÜÇ ŞALTERLERİ

4 Kutuplu Kompakt Şalterler (IEC60947-2 standardında)

- 3VA2 tipi termik ve manyetik ayarlı LI korumalı ETU320 elektronik koruma ünitesi, bara bağlantı adaptörlü

380 415VAC 50Hz , Ics=Icu

Tip	Anma Akımı I _n (A)	Termik Ayar Sahası I _R (A)	Manyetik Ayar Sahası I _i (A)	Koruma Ünitesi Tipi	Sipariş No	Kesme Kapasitesi (kA)	Birim Fiyatı TL	Min. Sipariş Adedi
3VA23	400	160 ... 400	600 ... 4000	ETU320	3VA2340-4HL42-0AA0	36	101.431,00	1
3VA24	630	250 ... 630	945 ... 6300	ETU320	3VA2463-4HL42-0AA0	36	113.945,00	1
3VA21	63	25 ... 63	95 ... 756	ETU320	3VA2163-5HL42-0AA0	55	30.197,00	1
	100	40 ... 100	150 ... 1200	ETU320	3VA2110-5HL42-0AA0	55	42.791,00	1
	160	63 ... 160	240 ... 1600	ETU320	3VA2116-5HL42-0AA0	55	49.670,00	1
3VA22	250	100 ... 250	375 ... 2500	ETU320	3VA2225-5HL42-0AA0	55	65.575,00	1
3VA23	400	160 ... 400	600 ... 4000	ETU320	3VA2340-5HL42-0AA0	55	111.596,00	1
3VA24	630	250 ... 630	945 ... 6300	ETU320	3VA2463-5HL42-0AA0	55	124.286,00	1
3VA25	800	320 ... 800	1200...8000	ETU320	3VA2580-5HL42-0AA0	55	195.606,00	1
	1000	400 ... 1000	1500...10000	ETU320	3VA2510-5HL42-0AA0	55	262.261,00	1
3VA26	1250	500 ... 1250	1875...12500	ETU320	3VA2612-5HL42-0AA0	55	271.002,00	1
3VA27(*)	1250	500 ... 1250	1875...18750	ETU320	3VA2712-5AB13-0AA0	55	284.192,00	1
	1600	640 ... 1600	2400...24000	ETU320	3VA2716-5AB13-0AA0	55	382.292,00	1



3VA23



ETU320



3VA26

3VA21	63	25 ... 63	95 ... 756	ETU320	3VA2163-6HL42-0AA0	85	33.181,00	1
	100	40 ... 100	150 ... 1200	ETU320	3VA2110-6HL42-0AA0	85	36.099,00	1
	160	63 ... 160	240 ... 1600	ETU320	3VA2116-6HL42-0AA0	85	55.579,00	1
3VA22	250	100 ... 250	375 ... 2500	ETU320	3VA2225-6HL42-0AA0	85	73.770,00	1
3VA23	400	160 ... 400	600 ... 4000	ETU320	3VA2340-6HL42-0AA0	85	128.296,00	1
3VA24	630	250 ... 630	945 ... 6300	ETU320	3VA2463-6HL42-0AA0	85	142.991,00	1
3VA25	800	320 ... 800	1200 ... 8000	ETU320	3VA2580-6HL42-0AA0	85	209.317,00	1
	1000	400 ... 1000	1500...10000	ETU320	3VA2510-6HL42-0AA0	85	280.695,00	1
3VA26	1250	500 ... 1250	1875...12500	ETU320	3VA2612-6HL42-0AA0	85	307.243,00	1
3VA27(*)	1250	500 ... 1250	1875...18750	ETU320	3VA2712-6AB13-0AA0	85	312.386,00	1
	1600	640 ... 1600	2400... 24000	ETU320	3VA2716-6AB13-0AA0	85	420.220,00	1

(*): 3VA27 Mandallı tiptir. Motor takılamaz. Motor takılabilen tipler aşağıda belirtilmiştir.

3VA27 - 4 Kutuplu, motor takılabilen, ETU350 LSI elektronik koruma ünitesi



3VA27

3VA27	800	320 ...800	1200...12000	ETU350	3VA2780-1AC13-0AA0	55	223.416,00	1
	1000	400 ... 1000	1500...15000	ETU350	3VA2710-1AC13-0AA0	55	284.024,00	1
	1250	500 ... 1250	1875...18750	ETU350	3VA2712-1AC13-0AA0	55	327.987,00	1
	1600	640 ... 1600	2400...24000	ETU350	3VA2716-1AC13-0AA0	55	430.966,00	1
3VA27	800	320 ...800	1200...12000	ETU350	3VA2780-2AC13-0AA0	85	267.144,00	1
	1000	400 ... 1000	1500...15000	ETU350	3VA2710-2AC13-0AA0	85	299.403,00	1
	1250	500 ... 1250	1875...18750	ETU350	3VA2712-2AC13-0AA0	85	339.921,00	1
	1600	640 ... 1600	2400...24000	ETU350	3VA2716-2AC13-0AA0	85	447.613,00	1

* 3VA27 tip devre kesici aksesuarları için Sayfa 80-81'e bakınız.

SENTRON koruma cihazları

3VA kompakt tip haberleşebilen güç şalterleri

3VA21, 3VA22, 3VA23 ve 3VA24 TİPİ KOMPAKT GÜÇ ŞALTERLERİ

3 ve 4 kutuplu

HAT KORUMASI VE HABERLEŞME ÖZELLİ OLAN KOMPAKT GÜÇ ŞALTERLERİ

3/4 Kutuplu Kompakt Şalterler (IEC60947-2 standardında)

* 3VA2 tipi LSI korumalı ETU850 elektronik koruma ünitesi, bara bağlantı adaptörü.

* Dahili Akım ve Gerilim trafoları sayesinde anında akım ve gerilim değerleri, Güç ve enerji kalitesi ölçümü.

* Entegre LED Ekran üzerinden akım ve gerilim değerleri, Güç ve enerji kalitesi ölçümü, hassas fonksiyonel ayarlar.

* İlgili aksesuarlarla birlikte Ethernet, PROFIBUS DP, PROFINET ve RS485 Modbus RTU ile Haberleşme özelliği.

380/415VAC/50Hz , Ics=Icu

Tip	Anma Akımı I _n (A)	Termik Ayar Sahası I _R (A)	Manyetik Ayar Sahası I _i (A)	Koruma Ünitesi Tipi	Sipariş No	Kesme Kapasitesi (kA)	Birim Fiyatı TL	Min. Sipariş Adedi
-----	----------------------------------	--	--	------------------------	------------	--------------------------	--------------------	--------------------

3 kutuplu



3VA21

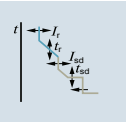

3VA21	25	10 ... 25	15 ... 250	ETU850	3VA2125-5KP36-0AA0	55	73.652,00	1
	40	16 ... 40	24 ... 400	ETU850	3VA2140-5KP36-0AA0	55	73.652,00	1
	63	25 ... 63	38 ... 630	ETU850	3VA2163-5KP36-0AA0	55	73.652,00	1
	100	40 ... 100	60 ... 1000	ETU850	3VA2110-5KP36-0AA0	55	75.503,00	1
	160	64 ... 160	96 ... 1600	ETU850	3VA2116-5KP36-0AA0	55	92.501,00	1
3VA22	250	100 ... 250	150 ... 2500	ETU850	3VA2225-5KP32-0AA0	55	107.693,00	1
3VA23	400	160 ... 400	240 ... 4000	ETU850	3VA2340-5KP32-0AA0	55	130.161,00	1
3VA24	500	200 ... 500	300 ... 5000	ETU850	3VA2450-5KP32-0AA0	55	159.980,00	1
	630	250 ... 630	378 ... 5670	ETU850	3VA2463-5KP32-0AA0	55	159.980,00	1

3VA21	25	10 ... 25	15 ... 250	ETU850	3VA2125-6KP36-0AA0	85	76.667,00	1
	40	16 ... 40	24 ... 400	ETU850	3VA2140-6KP36-0AA0	85	76.667,00	1
	63	25 ... 63	38 ... 630	ETU850	3VA2163-6KP36-0AA0	85	76.667,00	1
	100	40 ... 100	60 ... 1000	ETU850	3VA2110-6KP36-0AA0	85	80.330,00	1
	160	63 ... 160	96 ... 1600	ETU850	3VA2116-6KP36-0AA0	85	97.940,00	1
3VA22	250	100 ... 250	150 ... 2500	ETU850	3VA2225-6KP32-0AA0	85	116.214,00	1
3VA23	400	160 ... 400	240 ... 4000	ETU850	3VA2340-6KP32-0AA0	85	141.746,00	1
3VA24	500	200 ... 500	300 ... 5000	ETU850	3VA2450-6KP32-0AA0	85	176.369,00	1
	630	250 ... 630	378 ... 5670	ETU850	3VA2463-6KP32-0AA0	85	176.369,00	1

4 kutuplu



3VA24

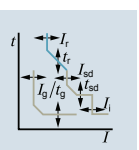

3VA21	25	10 ... 25	15 ... 250	ETU850	3VA2125-5KP46-0AA0	55	82.168,00	1
	40	16 ... 40	24 ... 400	ETU850	3VA2140-5KP46-0AA0	55	82.168,00	1
	63	25 ... 63	38 ... 630	ETU850	3VA2163-5KP46-0AA0	55	82.168,00	1
	100	40 ... 100	60 ... 1000	ETU850	3VA2110-5KP46-0AA0	55	85.190,00	1
	160	63 ... 160	96 ... 1600	ETU850	3VA2116-5KP46-0AA0	55	107.065,00	1
3VA22	250	100 ... 250	150 ... 2500	ETU850	3VA2225-5KP42-0AA0	55	127.778,00	1
3VA23	400	160 ... 400	240 ... 4000	ETU850	3VA2340-5KP42-0AA0	55	156.943,00	1
3VA24	500	200 ... 500	300 ... 5000	ETU850	3VA2450-5KP42-0AA0	55	197.688,00	1
	630	250 ... 630	378 ... 5670	ETU850	3VA2463-5KP42-0AA0	55	197.688,00	1

3VA21	25	10 ... 25	15 ... 250	ETU850	3VA2125-6KP46-0AA0	85	86.423,00	1
	40	16 ... 40	24 ... 400	ETU850	3VA2140-6KP46-0AA0	85	86.423,00	1
	63	25 ... 63	38 ... 630	ETU850	3VA2163-6KP46-0AA0	85	86.423,00	1
	100	40 ... 100	60 ... 1000	ETU850	3VA2110-6KP46-0AA0	85	90.078,00	1
	160	63 ... 160	96 ... 1600	ETU850	3VA2116-6KP46-0AA0	85	115.583,00	1
3VA22	250	100 ... 250	150 ... 2500	ETU850	3VA2225-6KP42-0AA0	85	139.284,00	1
3VA23	400	160 ... 400	240 ... 4000	ETU850	3VA2340-6KP42-0AA0	85	172.142,00	1
3VA24	500	200 ... 500	300 ... 5000	ETU850	3VA2450-6KP42-0AA0	85	219.542,00	1
	630	250 ... 630	378 ... 5670	ETU850	3VA2463-6KP42-0AA0	85	219.542,00	1

SETRON koruma cihazları

3VA kompakt tip güç şalterleri aksesuarları

3VA KOMPAKT ŞALTER AKSESUARLARI

3 ve 4 kutuplu

Versiyon	Güç Şalteri Tipi					Sipariş No.	Birim Fiyat TL	Min. Sipariş Adedi
	3VA11	3VA12 3VA13 3VA14	3VA15	3VA21 3VA22 3VA23 3VA24	3VA25 3VA26			



3VA9988-0AA12

AUX - Yardımcı kontak (1 enversör kontak)

240VAC(50Hz)/250VDC	✓	✓	✓	✓	✓	3VA9988-0AA12	1.388,00	1
---------------------	---	---	---	---	---	---------------	----------	---



3VA9988-0AA22

LCS - Erken davranan enversör kontak

240VAC(50Hz)/250VDC	✓	✓	✓	✓	✓	3VA9988-0AA22	1.888,00	1
---------------------	---	---	---	---	---	---------------	----------	---



3VA9988-0AB12

TAS - Trip veya Alarm kontağı (1 enversör kontak)

240VAC(50Hz)/250VDC	✓	✓	✓	✓	✓	3VA9988-0AB12	1.388,00	1
---------------------	---	---	---	---	---	---------------	----------	---

SAS - Kısa devre alarm kontağı (1 enversör kontak)

240VAC(50Hz)/250VDC	✓	--	--	--	--	3VA9988-0AB32	2.031,00	1
	--	✓	--	--	--	3VA9988-0AB34	2.113,00	1

EAS - Elektriksel alarm kontağı (1 enversör kontak)

240VAC(50Hz)/250VDC	--	--	--	✓	✓	3VA9988-0AB22	2.031,00	1
---------------------	----	----	----	---	---	---------------	----------	---

3VA9988-0AB32

UVR- Düşük gerilim bobini

110VAC (50/60Hz)	✓	✓	✓	✓	✓	3VA9908-0BB23	6.100,00	1
208...230VAC(50/60Hz)	✓	✓	✓	✓	✓	3VA9908-0BB25	6.100,00	1

* Gecikmeli düşük gerilim bobinlerimiz için satış ofislerimiz ile irtibata geçiniz.

3VA9988-0AB32

STL - Açtırma bobini sol blok

110...127 VAC(50/60Hz)/110...127VDC	✓	✓	✓	✓	✓	3VA9988-0BL32	4.696,00	1
208...277VAC(50/60Hz)/220...250VDC	✓	✓	✓	✓	✓	3VA9988-0BL33	4.696,00	1
380 ... 600VAC(50/60Hz)	✓	✓	✓	✓	✓	3VA9988-0BL20	4.696,00	1

3VA9908-0BB23

STF - Açtırma bobini esnek tip (sağ/sol blok)

110 ... 127VAC(50/60Hz)	--	--	--	✓	--	3VA9988-0BA22*	4.696,00	1
208 ... 277VAC(50/60Hz)	--	--	--	✓	--	3VA9988-0BA23*	4.696,00	1
380 ... 500VAC(50/60Hz)	--	--	--	✓	--	3VA9988-0BA24*	4.696,00	1

3VA9988-0BL33

* 3VA1 kasada yalnızca sol bloğa takılmaktadır.



3VA9988-0BA23

SENTRON koruma cihazları

3VA kompakt tip güç şalterleri aksesuarları

3VA KOMPAKT ŞALTER AKSESUARLARI

3 ve 4 kutuplu

Versiyon	Güç Şalteri Tipi					Sipariş No.	Birim Fiyat TL	Min. Sipariş Adedi
	3VA11	3VA12	3VA20 3VA21 3VA22	3VA13 3VA14 3VA23 3VA24				



3VA9117-0HB20

Motor mekanizması MO310 (Yan montaj, panoda yerden tasarruf sağlar)

DC 24 ... 60 V AC 42 ... 60 V	✓	--	--	--	3VA9117-0HB10	25.289,00	1
AC 110 ... 230 V AC 110 ... 250 V	✓	--	--	--	3VA9117-0HB20	25.289,00	1



3VA9267-0HA10

Motor mekanizması MO320

24 ... 60 V DC	✓	--	--	--	3VA9157-0HA10	25.289,00	1
	--	✓	--	--	3VA9257-0HA10	29.023,00	1
	--	--	✓	--	3VA9267-0HA10	32.730,00	1
	--	--	--	✓	3VA9467-0HA10	40.937,00	1
110 ... 230 V AC 110 ... 250 V DC	✓	--	--	--	3VA9157-0HA20	25.289,00	1
	--	✓	--	--	3VA9257-0HA20	29.023,00	1
	--	--	✓	--	3VA9267-0HA20	32.730,00	1
	--	--	--	✓	3VA9467-0HA20	40.937,00	1



3VA9267-0HC30

Enerji depolayan motor mekanizması SEO520 (Senkronizasyon uygulamaları için uygundur)

Haberleşmesiz Tip 24 V DC	--	--	✓	--	3VA9267-0HC10	64.810,00	1
110 ... 230 V AC / 110 ... 250 V DC	--	--	✓	--	3VA9267-0HC30	64.810,00	1
Haberleşmeli Tip 24 V DC	--	--	✓	--	3VA9267-0HC15	74.125,00	1
110 ... 230 V AC / 110 ... 250 V DC	--	--	✓	--	3VA9267-0HC35	74.125,00	1

Versiyon	Güç Şalteri Tipi					Sipariş No.	Birim Fiyat TL	Min. Sipariş Adedi
	3VA11	3VA12	3VA21 3VA22	3VA13 3VA14 3VA23 3VA24	3VA15 3VA25 3VA26			

Önden kumanda kolu kiti - Döner hareketli, Koruma sınıfı IP30



3VA9267-0EK11

Tip	Renk	3VA11	3VA12	3VA21 3VA22	3VA13 3VA14 3VA23 3VA24	3VA15 3VA25 3VA26	Sipariş No.	Birim Fiyat TL	Min. Sipariş Adedi
Standart	Gri	✓	--	--	--	--	3VA9157-0EK11	2.798,00	1
		--	✓	--	--	--	3VA9257-0EK11	3.151,00	1
		--	--	✓	--	--	3VA9267-0EK11	3.151,00	1
		--	--	--	✓	--	3VA9467-0EK11	4.164,00	1
		--	--	--	--	✓	3VA9687-0EK11	8.834,00	1
Acil stop	Sarı - Kırmızı	✓	--	--	--	--	3VA9157-0EK15	4.273,00	1
		--	✓	--	--	--	3VA9257-0EK15	4.701,00	1
		--	--	✓	--	--	3VA9267-0EK15	4.701,00	1
		--	--	--	✓	--	3VA9467-0EK15	5.511,00	1
		--	--	--	--	✓	3VA9687-0EK15	16.805,00	1



3VA9267-0FK21

Uzatma kumanda kolu kiti - Döner hareketli, Koruma sınıfı IP30

Tip	Renk	3VA11	3VA12	3VA21 3VA22	3VA13 3VA14 3VA23 3VA24	3VA15 3VA25 3VA26	Sipariş No.	Birim Fiyat TL	Min. Sipariş Adedi
Standart	Gri	✓	--	--	--	--	3VA9157-0FK21	4.824,00	1
		--	✓	--	--	--	3VA9257-0FK21	5.473,00	1
		--	--	✓	--	--	3VA9267-0FK21	5.473,00	1
		--	--	--	✓	--	3VA9467-0FK21	7.914,00	1
		--	--	--	--	✓	3VA9687-0FK21	13.993,00	1
Acil stop	Sarı - Kırmızı	✓	--	--	--	--	3VA9157-0FK25	5.515,00	1
		--	✓	--	--	--	3VA9257-0FK25	6.277,00	1
		--	--	✓	--	--	3VA9267-0FK25	6.277,00	1
		--	--	--	✓	--	3VA9467-0FK25	9.086,00	1
		--	--	--	--	✓	3VA9687-0FK25	16.805,00	1

Yandan tahrik mekanizması için satış birimlerimize başvurunuz.

SENTRON koruma cihazları

3VA kompakt tip güç şalterleri aksesuarları

3VA KOMPAKT ŞALTER AKSESUARLARI

3 ve 4 kutuplu

SENTRON 3VA KAÇAK AKIM KORUMA CİHAZLARI

Kaçak Akım Koruma Modülü	Nominal Akım (A)	Kutup Sayısı	Kaçak Akım Ayarlanabilir (A)	Gecikme Süresi Δt	Sipariş No	Birim Fiyatı TL	Min. Sipariş Adedi
--------------------------	------------------	--------------	------------------------------	---------------------------	------------	-----------------	--------------------

Tip A (Darbe Akım Duyarlılığı)

Nominal işletme gerilimi: 127...690V AC, 50/60Hz

3VA1 Sol Yan Montajlı, Blok Klemens ile Ayrıcı ve Kompakt Tip Kesiciye monte edilebilir.

RCD510	160A	3	0.03-5.00	0.0...3.00 s	3VA9113-ORS20	44.091,00*	1
RCD510	250A	3	0.03-5.00	0.0...3.00 s	3VA9213-ORS20	47.932,00	1
RCD310	160A	4	0.03-5.00	0 s	3VA9114-ORS10	28.807,00*	1
RCD510	160A	4	0.03-5.00	0.0...3.00 s	3VA9114-ORS20	47.917,00*	1
RCD510	250A	4	0.03-5.00	0.0...3.00 s	3VA9214-ORS20	52.131,00	1

* Şalterler vidalı tip bağlantılı ise ilave blok klemens sipariş edilmelidir.

3VA1 Alta Montajlı (koruma ünitesi altı)

RCD520	160A	3	0.03-5.00	0.0...3.00 s	3VA9113-ORL20	44.091,00	1
RCD520	250A	3	0.03-5.00	0.0...3.00 s	3VA9213-ORL20	47.932,00	1
RCD320	160A	4	0.03-5.00	0 s	3VA9114-ORL10	28.807,00	1
RCD520	160A	4	0.03-5.00	0.0...3.00 s	3VA9114-ORL20	47.917,00	1
RCD520	250A	4	0.03-5.00	0.0...3.00 s	3VA9214-ORL20	52.131,00	1

Tip B, B+(koruma ünitesi altı)

RCD520B	160A	3	TipB : 0.03-5.00 TipB+ : 0.03-0.3	0.0...10 s	3VA9113-ORL21	77.739,00	1
RCD520B+	160A	4	TipB : 0.03-5.00 TipB+ : 0.03-0.3	0.0...10 s	3VA9114-ORL21	77.840,00	1

3VA2 Alta Montajlı (koruma ünitesi altı)

Altan enerji girişi için gerekli yardımcı kontak (AUX) ayrıca sipariş edilmelidir.

RCD820	100A,160A	3	0.03-30	0.0...10 s	3VA9123-ORL30	50.689,00	1
RCD820	250A	3	0.03-30	0.0...10 s	3VA9223-ORL30	50.689,00	1
RCD820	400A	3	0.03-30	0.0...10 s	3VA9323-ORL30	60.823,00	1
RCD820	630A	3	0.03-30	0.0...10 s	3VA9423-ORL30	60.823,00	1
RCD820	100A,160A	4	0.03-30	0.0...10 s	3VA9124-ORL30	55.026,00	1
RCD820	250A	4	0.03-30	0.0...10 s	3VA9224-ORL30	55.026,00	1
RCD820	400A	4	0.03-30	0.0...10 s	3VA9324-ORL30	66.114,00	1
RCD820	630A	4	0.03-30	0.0...10 s	3VA9424-ORL30	66.114,00	1

3VA KOMPAKT ŞALTER AKSESUARLARI

3 ve 4 kutuplu

Versiyon	Güç Şalteri Tipi						Sipariş No.	Birim Fiyat TL	Min. Sipariş Adedi
	3VA11	3VA12	3VA21 3VA22	3VA13 3VA14 3VA23 3VA24	3VA15 3VA25 3VA26				

Kurma Kolu Kilitleme Kiti

✓	✓	--	--	--	3VA9088-0LB10	2.113,00	1
--	--	✓	✓	--	3VA9388-0LB10	2.786,00	1
--	--	--	--	✓	3VA9588-0LB10	3.852,00	1

Önden Mekanik Kilitleme Kiti

2 şalterin karşılıklı kilitlemesi için komple kit. (Motorlu tahrik varken kullanılamaz)

✓	--	--	--	--	3VA9158-0VF30	6.763,00	1
--	✓	--	--	--	3VA9258-0VF30	7.112,00	1
--	--	✓	--	--	3VA9168-0VF30	7.253,00	1
--	--	--	✓	--	3VA9368-0VF30	8.121,00	1



SENTRON koruma cihazları

3VA kompakt tip güç şalterleri aksesuarları

3VA KOMPAKT ŞALTER AKSESUARLARI

3 ve 4 kutuplu

Versiyon	Güç Şalteri Tipi					Sipariş No.	Birim Fiyat TL	Min. Sipariş Adedi
	3VA11	3VA12	3VA21 3VA22	3VA13 3VA14 3VA23 3VA24	3VA15 3VA25 3VA26			



3VA9088-0MV10



3VA9167-0VF10

Arkadan Mekanik Kilitleme Kiti (Hareketli Mil ile)

Komple Kit (Motorlu tahrik varken kullanılabilir)

Sabit tip için mekanik kilitleme kiti	✓	✓	✓	✓	--	3VA9088-0VM10	12.595,00	1
Sabit tip mekanik kilitleme kiti (Profil rayları içerisinde gelmektedir.)	--	--	--	--	✓	3VA9588-0VM10	19.960,00	1
Sabit tip için profil rayları*	✓	✓	✓	✓	--	3VA9088-0VK10	4.765,00	1
Montaj Plakası (Sabit tip şalterler için)*	✓	--	--	--	--	3VA9158-0VK20	867,00	1
	--	✓	--	--	--	3VA9258-0VK20	890,00	1
	--	--	✓	--	--	3VA9268-0VK20	904,00	1
	--	--	--	✓	--	3VA9468-0VK20	904,00	1
Soket/çekmeceli tip için komple kit	✓	✓	✓	✓	--	3VA9088-0VM30	16.375,00	1

*Sabit tip şalterler için profil rayları ve montaj plakası eklenmelidir.

Bowden kabloyla mekanik kilitlemesi için modül

Her şalter için bir adet gereklidir. Bowden kablo ayrıca sipariş edilmelidir.

	✓	--	--	--	--	3VA9157-0VF10	2.556,00	1
	--	✓	--	--	--	3VA9257-0VF10	2.798,00	1
	--	--	✓	--	--	3VA9167-0VF10	2.879,00	1
	--	--	--	✓	--	3VA9367-0VF10	4.122,00	1
	--	--	--	--	✓	3VA9587-0VF10	8.450,00	1

Bowden kablo (Her iki şalter için bir adet gereklidir.)

0.6m uzunluk	✓	✓	✓	✓	✓	3VA9980-0VC10	2.170,00	1
1.0m uzunluk	✓	✓	✓	✓	✓	3VA9980-0VC20	3.489,00	1
1.5m uzunluk	✓	✓	✓	✓	✓	3VA9980-0VC30	4.553,00	1

Kapı Oyma Çerçevesi

Sabit Tip Şalter için Kapı Oyma Çerçevesi

3 Kutuplu	ETU hariç	✓	--	--	--	--	3VA9053-0SB10	1.067,00	1
	ETU hariç	--	✓	--	--	--	3VA9253-0SB10	1.388,00	1
	ETU hariç	--	--	✓	--	--	3VA9163-0SB10	1.502,00	1
	ETU hariç	--	--	--	✓	--	3VA9383-0SB10	1.711,00	1
	ETU hariç	--	--	--	--	✓	3VA9503-0SB10	2.563,00	1
	ETU dahil	✓	--	--	--	--	3VA9053-0SB20	1.272,00	1
	ETU dahil	--	✓	--	--	--	3VA9253-0SB20	1.558,00	1
	ETU dahil	--	--	✓	--	--	3VA9163-0SB20	1.687,00	1
	ETU dahil	--	--	--	✓	--	3VA9363-0SB20	1.992,00	1
	ETU dahil	--	--	--	--	✓	3VA9503-0SB20	2.781,00	1
4 Kutuplu	ETU hariç	✓	--	--	--	--	3VA9054-0SB10	1.309,00	1
	ETU hariç	--	✓	--	--	--	3VA9254-0SB10	1.630,00	1
	ETU hariç	--	--	✓	--	--	3VA9164-0SB10	1.735,00	1
	ETU hariç	--	--	--	✓	--	3VA9384-0SB10	2.113,00	1
	ETU hariç	--	--	--	--	✓	3VA9504-0SB10	3.139,00	1
	ETU dahil	✓	--	--	--	--	3VA9054-0SB20	1.464,00	1
	ETU dahil	--	✓	--	--	--	3VA9254-0SB20	1.835,00	1
	ETU dahil	--	--	✓	--	--	3VA9164-0SB20	1.903,00	1
	ETU dahil	--	--	--	✓	--	3VA9364-0SB20	2.362,00	1
	ETU dahil	--	--	--	--	✓	3VA9504-0SB20	3.351,00	1



3VA9163-0SB10

Motorlu Şalter için Kapı Oyma Çerçevesi

	✓	--	--	--	--	3VA9053-0SB20	1.272,00	1
	--	✓	✓	--	--	3VA9257-0SB30	1.502,00	1
	--	--	--	✓	--	3VA9387-0SB30	1.835,00	1

Döner Kumanda Kollu Şalter için Kapı Oyma Çerçevesi

	✓	--	--	--	--	3VA9053-0SB10	1.067,00	1
	--	✓	--	--	--	3VA9253-0SB10	1.388,00	1
	--	--	✓	--	--	3VA9163-0SB10	1.502,00	1
	--	--	--	✓	--	3VA9383-0SB10	1.711,00	1
	--	--	--	--	✓	3VA9503-0SB50	2.781,00	1

SENTRON koruma cihazları

3VA kompakt tip güç şalterleri aksesuarları

3VA KOMPAKT ŞALTER AKSESUARLARI

3 ve 4 kutuplu

Versiyon	Güç Şalteri Tipi					Sipariş No.	Birim Fiyat TL	Min. Sipariş Adedi
	3VA11	3VA12	3VA21 3VA22	3VA13 3VA14 3VA23 3VA24	3VA15 3VA25			

Blok Klemens



3VA9163-0JA12



3VA9164-0JA12

	Min. Kablo Çapı	Max. Kablo Çapı	3VA11	3VA12	3VA21 3VA22	3VA13 3VA14 3VA23 3VA24	3VA15 3VA25	Sipariş No.	Birim Fiyat TL	Min. Sipariş Adedi
3 kutuplu ¹⁾	6 mm2	120 mm2	--	✓	--	--	--	3VA9253-0JA11	1.245,00	1
	50 mm2	185 mm2	--	✓	--	--	--	3VA9253-0JA12	1.245,00	1
	6 mm2	120 mm2	--	--	✓	--	--	3VA9163-0JA12	1.245,00	1
	25 mm2	185 mm2	--	--	✓	--	--	3VA9263-0JA12	1.245,00	1
	35 mm2	300 mm2	--	--	--	✓	--	3VA9483-0JA13	5.089,00	1
4 kutuplu ²⁾	6 mm2	120 mm2	--	✓	--	--	--	3VA9254-0JA11	1.630,00	1
	50 mm2	185 mm2	--	✓	--	--	--	3VA9254-0JA12	1.630,00	1
	6 mm2	120 mm2	--	--	✓	--	--	3VA9164-0JA12	1.630,00	1
	25 mm2	185 mm2	--	--	✓	--	--	3VA9264-0JA12	1.630,00	1
	35 mm2	300 mm2	--	--	--	✓	--	3VA9484-0JA13	6.755,00	1
				--	--	--	✓	--		

1) Bakır Kablo ile bağlantı, 3 terminal dahil

2) Bakır Kablo ile bağlantı, 4 terminal dahil

Bara Bağlantı Adaptörü (Kablo pabucu ve bara bağlantısı yapmak için)



3VA9203-0QA00

	Max. Kablo Geniřliđi	Max. Bara Kalınlıđı	3VA11	3VA12	3VA21 3VA22	3VA13 3VA14 3VA23 3VA24	3VA15 3VA25	Sipariş No.	Birim Fiyat TL	Min. Sipariş Adedi
	17mm	6.5mm	✓	--	--	--	--	3VA9113-0QA00	1.060,00	1

Bara Bağlantı Parçaları



3VA9604-0QB00

	Max. Kablo Geniřliđi	Max. Bara Kalınlıđı	3VA11	3VA12	3VA21 3VA22	3VA13 3VA14 3VA23 3VA24	3VA15 3VA25	Sipariş No.	Birim Fiyat TL	Min. Sipariş Adedi	
3 bara ve 2 faz ayırıcı plaka	50mm	28mm						3VA15/3VA25 için 3 kutuplu	3VA9603-0QB00	7.398,00	1
4 bara ve 3 faz ayırıcı plaka	50mm	28mm						3VA15/3VA25 için 4 kutuplu	3VA9604-0QB00	9.961,00	1

Faz Ayırıcı Plakalar



3VA9152-0WA00

2 adet faz ayırıcı plaka dahildir		✓	--	--	--	--	--	3VA9152-0WA00	542,00	1
		--	✓	--	--	--	--	3VA9252-0WA00	553,00	1
		--	--	✓	--	--	--	3VA9262-0WA00	553,00	1
		--	--	--	✓	--	--	3VA9482-0WA00	743,00	1
		--	--	--	--	✓	--	3VA9602-0WA00	1.241,00	1

*3VA26 kasa için de kullanılabilir.

Sabit Tip Şalter için Klemens Kapakları

3VA9221-0WD30

3VA9221-0WF30

3VA9221-0WD40

3VA9221-0WF40

3VA9221-0WD40

3VA9221-0WD40

3VA9221-0WD40

		3VA11	3VA12	3VA21 3VA22	3VA13 3VA14 3VA23 3VA24	3VA15 3VA25	Sipariş No.	Birim Fiyat TL	Min. Sipariş Adedi
3 kutuplu Düz	Standart	✓	--	--	--	--	3VA9111-0WD30	761,00	1
	Standart	--	✓	--	--	--	3VA9211-0WD30	918,00	1
	Standart	--	--	✓	--	--	3VA9221-0WD30	970,00	1
	Standart	--	--	--	✓	--	3VA9481-0WD30	1.400,00	1
	Standart	--	--	--	--	✓	3VA9601-0WD30	2.286,00	1
	Uzun	✓	--	--	--	--	3VA9111-0WF30	1.018,00	1
	Uzun	--	✓	--	--	--	3VA9211-0WF30	1.157,00	1
	Uzun	--	--	✓	--	--	3VA9221-0WF30	1.245,00	1
	Uzun	--	--	--	✓	--	3VA9481-0WF30	1.706,00	1
	Uzun	--	--	--	--	✓	3VA9601-0WF30	2.286,00	1
4 kutuplu Düz	Standart	✓	--	--	--	--	3VA9111-0WD40	1.018,00	1
	Standart	--	✓	--	--	--	3VA9211-0WD40	1.067,00	1
	Standart	--	--	✓	--	--	3VA9221-0WD40	1.245,00	1
	Standart	--	--	--	✓	--	3VA9481-0WD40	1.835,00	1
	Standart	--	--	--	--	✓	3VA9601-0WD40	3.046,00	1
	Uzun	✓	--	--	--	--	3VA9111-0WF40	1.080,00	1
	Uzun	--	✓	--	--	--	3VA9211-0WF40	1.566,00	1
	Uzun	--	--	✓	--	--	3VA9221-0WF40	1.630,00	1
	Uzun	--	--	--	✓	--	3VA9481-0WF40	2.219,00	1
	Uzun	--	--	--	--	✓	3VA9601-0WF40	3.046,00	1
3 kutuplu Geniş	Geniş	✓	--	--	--	--	3VA9111-0WG30	1.735,00	1
	Geniş	--	✓	--	--	--	3VA9211-0WG30	2.143,00	1
	Geniş	--	--	✓	--	--	3VA9221-0WG30	2.204,00	1
	Geniş	--	--	--	✓	--	3VA9401-0WG30	4.364,00	1
4 kutuplu Geniş	Geniş	✓	--	--	--	--	3VA9111-0WG40	2.362,00	1
	Geniş	--	✓	--	--	--	3VA9211-0WG40	2.879,00	1
	Geniş	--	--	✓	--	--	3VA9221-0WG40	2.962,00	1
	Geniş	--	--	--	✓	--	3VA9401-0WG40	5.792,00	1

SENTRON koruma cihazları

3VA kompakt tip güç şalterleri aksesuarları

3VA KOMPAKT ŞALTER AKSESUARLARI

3 ve 4 kutuplu

Versiyon	Güç Şalteri Tipi					Sipariş No.	Birim Fiyat TL	Min. Sipariş Adedi
	3VA11	3VA12	3VA20 3VA21 3VA22	3VA13 3VA14 3VA23	3VA15 3VA25 3VA26			

Soketli Şalter Yapı Seti

Komple temel plaka, güç şalteri soketi, bıçaklı kontaklar, montaj vidaları dahil.



3 kutuplu	✓	--	--	--	--	3VA9113-OKP00	10.391,00	1
	--	✓	--	--	--	3VA9213-OKP00	10.682,00	1
	--	--	✓	--	--	3VA9123-OKP00	11.228,00	1
	--	--	--	✓	--	3VA9323-OKP00	30.278,00	1
4 kutuplu	✓	--	--	--	--	3VA9114-OKP00	13.834,00	1
	--	✓	--	--	--	3VA9214-OKP00	14.639,00	1
	--	--	✓	--	--	3VA9124-OKP00	14.883,00	1
	--	--	--	✓	--	3VA9324-OKP00	40.290,00	1

Sabit Tip Şalteri, Soketli Şalter Haline Getirmek İçin Bıçaklı Kontak Seti

Vidalı klemens kapağı, Soket kontak seti, kablo kafesi, trip pimi dahil.

3 kutuplu	✓	--	--	--	--	3VA9113-OKP10	4.488,00	1
	--	✓	--	--	--	3VA9213-OKP10	4.798,00	1
	--	--	✓	--	--	3VA9123-OKP10	4.824,00	1
	--	--	--	✓	--	3VA9323-OKP10	13.010,00	1
4 kutuplu	✓	--	--	--	--	3VA9114-OKP10	5.950,00	1
	--	✓	--	--	--	3VA9214-OKP10	6.318,00	1
	--	--	✓	--	--	3VA9124-OKP10	6.467,00	1
	--	--	--	✓	--	3VA9324-OKP10	17.360,00	1

Çekmeceli Şalter Yapı Seti (Kol ayrıca sipariş edilmelidir)

Komple temel plaka, çekmeceli şalter mekanizması, bıçaklı kontaklar, yan duvarlar ve montaj vidaları dahil.



3 kutuplu	--	✓	--	--	--	3VA9213-OKD00	17.193,00	1
	--	--	✓	--	--	3VA9123-OKD00	17.193,00	1
	--	--	--	✓	--	3VA9323-OKD00	46.615,00	1
4 kutuplu	--	✓	--	--	--	3VA9214-OKD00	22.967,00	1
	--	--	✓	--	--	3VA9124-OKD00	22.967,00	1
	--	--	--	✓	--	3VA9324-OKD00	61.836,00	1

3VA9987-OKD81

Çekmeceli şalter için Kurma Kolu (Kol tutucu dahil)

--	✓	✓	✓	--	3VA9987-OKD81	3.317,00	1
----	---	---	---	----	---------------	----------	---

Sabit Tip şalteri, Çekmeceli şalter haline getirmek için Bıçaklı Kontak Seti (Yedek şalter için)

Vidalı klemens kapağı, Soket kontak seti, yan duvarlar, kablo kafesi, trip pimi dahil.



3 kutuplu	--	✓	--	--	--	3VA9213-OKD10	5.837,00	1
	--	--	✓	--	--	3VA9123-OKD10	5.837,00	1
	--	--	--	✓	--	3VA9323-OKD10	15.650,00	1
4 kutuplu	--	✓	--	--	--	3VA9214-OKD10	7.660,00	1
	--	--	✓	--	--	3VA9124-OKD10	7.660,00	1
	--	--	--	✓	--	3VA9324-OKD10	20.701,00	1

3VA9123-OKD10

Soketli veya Çekmeceli şalter için Kumanda Devresi Bağlantı Soketi

Tüm çekmeceli şalter için	--	✓	✓	✓	--	3VA9987-OKD80	1.388,00	1
Tüm soketli şalterler için	✓	✓	✓	✓	--	3VA9987-OKP80	1.388,00	1

Çekmeceli şalter için konum ihbar kontağı

--	✓	✓	✓	--	3VA9987-OKB00	2.556,00	1
----	---	---	---	----	---------------	----------	---



3VA9987-OKB00

SENTRON koruma cihazları

3VA kompakt tip güç şalterleri aksesuarları

3VA27 KOMPAKT ŞALTER AKSESUARLARI

Ürün Tipi	Sipariş No	Birim Fiyatı TL	Min. Sipariş Adedi
-----------	------------	-----------------	--------------------



3VW9727-0AB11

Trip veya Alarm Konağı (TAS) (Mandalı Tip şalter için)

250V AC , 1CO standart	3VW9727-0AB11	2.667,00	1
24V DC , 1CO dijital	3VW9727-0AB13	3.061,00	1



3VW9727-0EK11

Döner Kumanda Kolu Kiti, Mandalı tip şalter için

Standart	3VW9727-0EK11	7.930,00	1
Acil stop, sarı-kırmızı	3VW9727-0EK15	9.139,00	1



3VW9727-0FK21

Uzatma Kumanda Kolu Kiti, Mandalı tip şalter için

Standart	3VW9727-0FK21	11.327,00	1
Acil stop, sarı-kırmızı	3VW9727-0FK25	13.001,00	1



3VW9011-0AF04

Motor Mekanizması (MO) ,motor takılabilen (yay kurmalı) şalterler için

220 ... 250 V AC/DC	3VW9011-0AF04	49.307,00	1
100 ... 130 V AC/DC	3VW9011-0AF03	49.307,00	1
48 ... 60 V AC/DC	3VW9011-0AF02	49.307,00	1
24 ... 30 V AC/DC	3VW9011-0AF01	49.307,00	1



3VW9011-0AD07

Kapama / Açtırma Bobini (CC/SR)

220 ... 240 V AC/DC	3VW9011-0AD07	11.802,00	1
110 ... 120 V AC/DC	3VW9011-0AD05	11.802,00	1



3VW9011-0AH01

Düşük Gerilim Bobini (UVR)

220 ... 240 V AC/DC	3VW9011-0AE07	12.788,00	1
110 ... 120 V AC/DC	3VW9011-0AE05	12.788,00	1

Kapamaya Hazır Kontakt (RTC)

Standart tip , 250V AC	3VW9011-0AH01	2.572,00	1
Dijital , 24V AC	3VW9011-0AH02	2.935,00	1

SENTRON koruma cihazları

3VA kompakt tip güç şalterleri aksesuarları

3VA27 KOMPAKT ŞALTER AKSESUARLARI

Ürün Tipi	Sipariş No	Birim Fiyatı TL	Min. Sipariş Adedi
-----------	------------	-----------------	--------------------



3VW9011-0AG01

Yardımcı kontak elemanı , AUX

Standart tip , 4CO , 400V	3VW9011-0AG01	5.137,00	1
Dijital , 4CO , 24V DC	3VW9011-0AG02	5.931,00	1



3VW9011-0LF57

L=OFF soketi (Motor koruma uygulamaları için)

800A	3VW9011-0LF56	5.025,00	1
1000A	3VW9011-0LF57	5.025,00	1
1250A	3VW9011-0LF58	5.025,00	1
1600A	3VW9011-0LF61	5.025,00	1



3VW9011-0AH10

Trip Kontaklı (ETU üzerinden), S24,

Standart tip, 1CO, 250V AC	3VW9011-0AH14	2.572,00	1
Dijital , 1CO , 24V DC	3VW9011-0AH15	2.935,00	1



3VW9011-0AT16

Yay Kuruldu Kontaklı, S21 (Yay kurmalı şalter için)

Standart tip, 1CO, 400V AC	3VW9011-0AH10	2.572,00	1
Dijital , 1CO , 24V DC	3VW9011-0AH08	2.935,00	1

Haberleşme Modülleri (3VA27 Kompakt Tip Şalterler ETU650 veya ETU660 olarak seçilmelidir.)

COM040 PROFIBUS	3VW9011-0AT15	55.954,00	1
COM041 PROFINET	3VW9011-0AT14	55.954,00	1
COM043 Modbus TCP	3VW9011-0AT16	55.954,00	1
COM042 Modbus RTU	3VW9011-0AT17	41.930,00	1



3VW9011-0BB21

Mekanik Kilitleme Seti (2m Bowden kablosu ile)

Sabit tip devre kesici	3VW9011-0BB21	22.460,00	1
Yandan mekanik kilit için yan duvarlar (Zemine montaj)*	3VW9011-0BB52	6.768,00	1
Yandan mekanik kilit için yan duvarlar (Montaj Plakasına Montaj)*	3VW9011-0BB53	4.283,00	1
Çekmeceli tip devre kesici	3VW9011-0BB22	28.121,00	1

* Yandan mekanik kilit için montaj şekline göre yan duvarlar mutlaka eklenmelidir.



3VW9011-0AL77

Uzatılmış bara bağlantı parçaları, faz bariyerleri ve izolasyon plakası dahil

3 Kutuplu şalter için set	3VW9011-0AL77	8.006,00	1
4 Kutuplu şalter için set	3VW9011-0AL78	10.638,00	1

SENTRON koruma cihazları

3VA kompakt tip şalterler ile haberleşme şemaları

Ethernet- Modbus TCP (Standart) ile Haberleşme Şeması

3VA Serisi kompakt tip şalterlerimiz ETU5&8 Koruma Ünitesi olarak seçilmelidir.

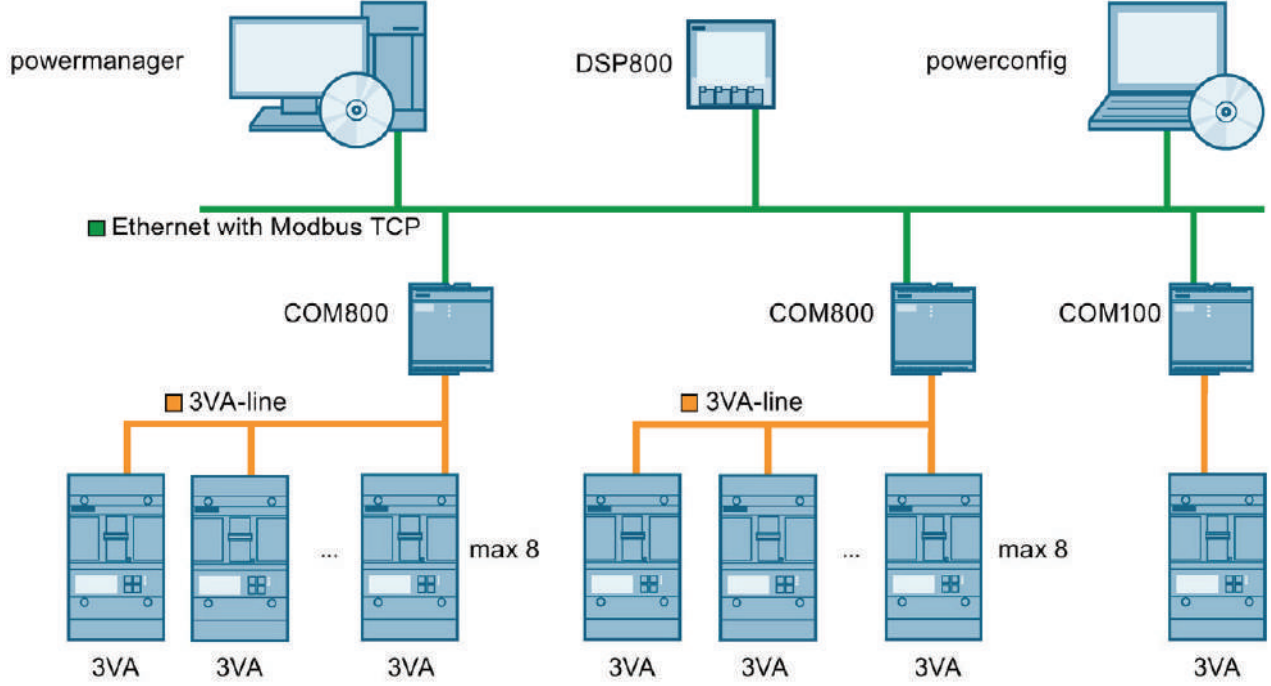

7KM Genişleme modülleri ile oluşturulan farklı protokoller için Haberleşme Şeması

3VA Serisi kompakt tip şalterlerimiz ETU5&8 Koruma Ünitesi olarak seçilmelidir.

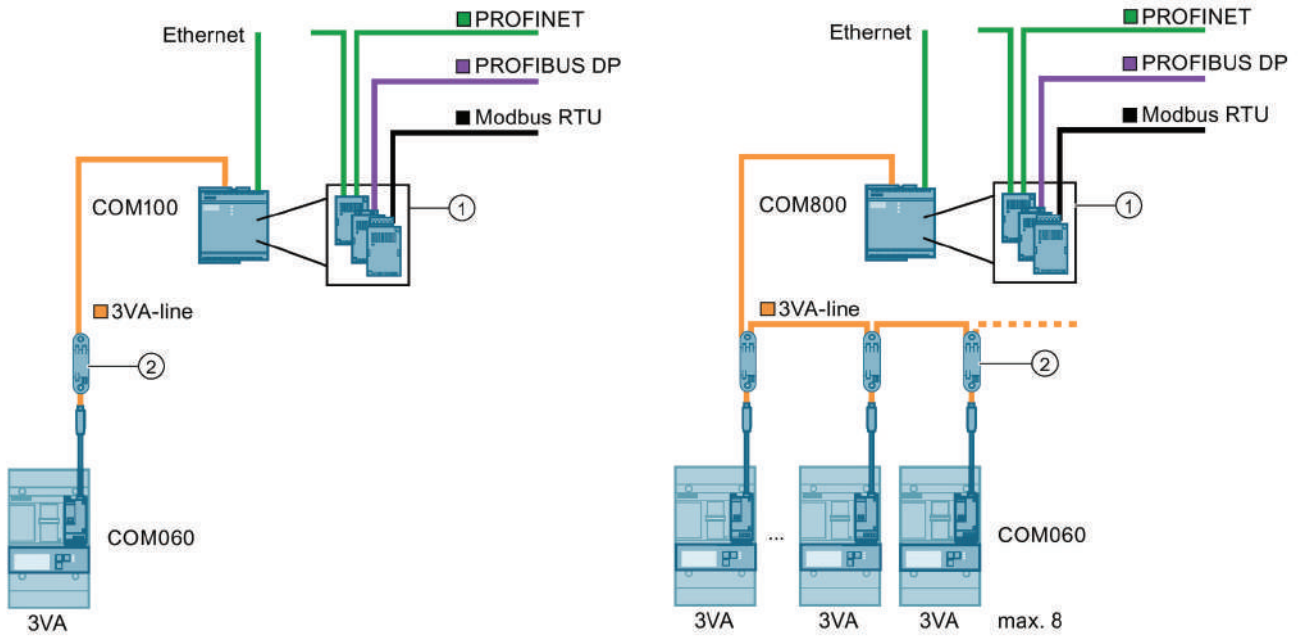

① 7KM PAC Genişleme modülü

② T-konnectör

SENTRON koruma cihazları

3VA kompakt tip haberleşme aksesuarları

3VA KOMPAKT ŞALTER HABERLEŞME AKSESUARLARI

3 ve 4 kutuplu



3VA9187-0TB10



3VA9987-0TA10



3VA9987-0TC10



7KM9300-0AE01-0AA0



7KM9300-0AB01-0AA0



7KM9300-0AM00-0AA0



3VA9987-0TD10



3VA9987-0UA10



3VA9987-0MA10



3VA9987-0MB10

Versiyon	Güç Şalteri tipi		Sipariş No	Birim Fiyatı TL	Min. Sipariş Adedi
	3VA20 3VA21 3VA22	3VA23 3VA24 3VA25			

COM060 - Haberleşme Modülü (LCD ekrana enerji sağlar. COM800 ile haberleşir.)

Şalterin iç modül yerleşiminde sağa monte edilir. T-Connector dahildir.	✓	-	3VA9187-0TB10	17.031,00	1
	-	✓	3VA9387-0TB10	17.031,00	1

COM100 - Haberleşme Veri Toplayıcısı (1 adet 3VA2 şaltere bağlanabilir)

Ethernet 10/100 Mbit/s arayüz. Ek haberleşme modülleri için slot	✓	✓	3VA9987-0TA20	28.781,00	1
--	---	---	---------------	-----------	---

COM800 - Haberleşme Veri Toplayıcısı (8 adet 3VA2 şaltere kadar bağlanabilir)

Ethernet 10/100 Mbit/s arayüz. Ek haberleşme modülleri için slot	✓	✓	3VA9987-0TA10	50.381,00	1
--	---	---	---------------	-----------	---

Haberleşme Kablosu (COM060'lar arası ve COM060 ile COM800 arası)

0,4 m uzunlukta	✓	✓	3VA9987-0TC10	1.195,00	1
1 m uzunlukta	✓	✓	3VA9987-0TC20	1.373,00	1
2 m uzunlukta	✓	✓	3VA9987-0TC30	1.735,00	1
4 m uzunlukta	✓	✓	3VA9987-0TC40	2.305,00	1

Haberleşme genişleme modülleri

7KM PAC PROFIBUS DP modülü	✓	✓	7KM9300-0AB01-0AA0	17.843,00	1
7KM PAC Switched Ethernet PROFINET modülü	✓	✓	7KM9300-0AE02-0AA0	24.861,00	1
7KM PAC RS485 Modbus RTU modülü	✓	✓	7KM9300-0AM00-0AA0	9.712,00	1

DSP800 - Ekran (8 adet 3VA2 şalterin bilgileri tek ekran üzerinden izlenebilir)

COM800 cihazından Ethernet üzerinden bilgileri alır.	✓	✓	3VA9987-0TD10	35.420,00	1
--	---	---	---------------	-----------	---

EFB300 - Harici dijital haberleşme cihazı

<ul style="list-style-type: none"> 4 dijital çıkış , 1 dijital giriş ZSI fonksiyonu SO arayüzü 1.5 m bağlantı kablosu dahil 	✓	✓	3VA9987-0UA10	20.426,00	1
---	---	---	---------------	-----------	---

TD300 Test Cihazı (ETU önyüzü bağlantılı)

LED Ekranı enerjilendirir ve şalterin trip ünitesini test eder	✓	✓	3VA9987-0MA10	15.652,00	1
--	---	---	---------------	-----------	---

TD500 Test Cihazı (ETU önyüzü ve USB üzerinden PC bağlantılı)

<ul style="list-style-type: none"> Farklı fonksiyonların trip testi (LSING) PC üzerinden powerconfig ile parametrelendirme Harici enerji ile TD500 üzerinden ETU ekranı enerjilendirilir 	✓	✓	3VA9987-0MB10	136.492,00	1
---	---	---	---------------	------------	---

powerconfig® (Siemens şalt ürünleri için yazılım)

- 3VA2 şalterlerini parametrelendirmek ve konfigürasyonu için yazılım. Windows XP, Windows 7 ile uyumlu
- TD500 veya COM800 üzerinden haberleşebilir
- powerconfig yazılımı, Siemens Industry Online Support üzerinden indirilebilir

<http://support.automation.siemens.com/WW/view/en/63452759>

SENTRON koruma cihazları

3VM kompakt tip güç şalterleri

3VM TİPİ KOMPAKT GÜÇ ŞALTERLERİ

3 kutuplu

HAT KORUMASINA YÖNELİK KOMPAKT GÜÇ ŞALTERLERİ

3 Kutuplu Kompakt Şalterler (IEC60947-2 standardında)

3VM10 tipi kompakt şalterler Icu = 25/36kA (380-415VAC / 50/60Hz)

3VM11 ve 3VM12 tipi kompakt şalterler Icu = 25/36kA (380-415VAC / 50/60Hz)

Tip	Anma Akımı I _n (A)	Termik Ayar Sahası I _R (A)	Manyetik Ayar Sahası I _i (A)	Koruma Ünitesi Tipi	Sipariş No	Kesme Kapasitesi (kA)	Birim Fiyatı TL	Min. Sipariş Adedi
3VM10	16	16	320	TM210	3VM1096-3ED32-0AA0	25	8.299,00	1
	20	20	320	TM210	3VM1020-3ED32-0AA0	25	8.299,00	1
	25	25	320	TM210	3VM1025-3ED32-0AA0	25	8.299,00	1
	32	32	320	TM210	3VM1032-3ED32-0AA0	25	8.299,00	1
	40	40	400	TM210	3VM1040-3ED32-0AA0	25	8.299,00	1
	50	50	500	TM210	3VM1050-3ED32-0AA0	25	8.299,00	1
	63	63	630	TM210	3VM1063-3ED32-0AA0	25	8.299,00	1
	80	80	800	TM210	3VM1080-3ED32-0AA0	25	9.353,00	1
	100	100	1000	TM210	3VM1010-3ED32-0AA0	25	9.353,00	1
3VM11	125	125	1250	TM210	3VM1112-3ED32-0AA0	25	13.364,00	1
	160	160	1600	TM210	3VM1116-3ED32-0AA0	25	13.870,00	1
3VM12	200	200	2000	TM210	3VM1220-3ED32-0AA0	25	20.375,00	1
	250	250	2500	TM210	3VM1225-3ED32-0AA0	25	20.762,00	1

3 kutuplu ayarlı termik ve sabit manyetik koruma ünitesi

3VM11	16	11 ... 16	320	TM220	3VM1196-3EE32-0AA0	25	9.426,00	1
	20	14 ... 20	320	TM220	3VM1120-3EE32-0AA0	25	9.426,00	1
	25	18 ... 25	320	TM220	3VM1125-3EE32-0AA0	25	9.426,00	1
	32	22 ... 32	320	TM220	3VM1132-3EE32-0AA0	25	9.426,00	1
	40	28 ... 40	400	TM220	3VM1140-3EE32-0AA0	25	9.426,00	1
	50	35 ... 50	500	TM220	3VM1150-3EE32-0AA0	25	9.426,00	1
	63	44 ... 63	630	TM220	3VM1163-3EE32-0AA0	25	9.426,00	1
	80	56 ... 80	800	TM220	3VM1180-3EE32-0AA0	25	11.353,00	1
	100	70 ... 100	1000	TM220	3VM1110-3EE32-0AA0	25	11.353,00	1
	125	88 ... 125	1250	TM220	3VM1112-3EE32-0AA0	25	14.834,00	1
3VM12	160	112 ... 160	1600	TM220	3VM1116-3EE32-0AA0	25	15.728,00	1
	200	140 ... 200	2000	TM220	3VM1220-3EE32-0AA0	25	22.512,00	1
3VM13	250	175 ... 250	2500	TM220	3VM1225-3EE32-0AA0	25	22.745,00	1
	320	220 ... 320	3200	TM220	3VM1332-4EE32-0AA0	36	41.925,00	1
3VM14	400	280 ... 400	4000	TM220	3VM1340-4EE32-0AA0	36	47.566,00	1
	500	350 ... 500	5000	TM220	3VM1450-4EE32-0AA0	36	60.767,00	1
3VM14	630	440 ... 630	6300	TM220	3VM1463-4EE32-0AA0	36	68.518,00	1

3 kutuplu sabit termik ve sabit manyetik koruma ünitesi

3VM10	16	16	320	TM210	3VM1096-4ED32-0AA0	36	9.306,00	1
	20	20	320	TM210	3VM1020-4ED32-0AA0	36	9.306,00	1
	25	25	320	TM210	3VM1025-4ED32-0AA0	36	9.306,00	1
	32	32	320	TM210	3VM1032-4ED32-0AA0	36	9.306,00	1
	40	40	400	TM210	3VM1040-4ED32-0AA0	36	9.306,00	1
	50	50	500	TM210	3VM1050-4ED32-0AA0	36	9.306,00	1
	63	63	630	TM210	3VM1063-4ED32-0AA0	36	9.306,00	1
	80	80	800	TM210	3VM1080-4ED32-0AA0	36	9.980,00	1
	100	100	1000	TM210	3VM1010-4ED32-0AA0	36	9.980,00	1
3VM11	125	125	1250	TM210	3VM1112-4ED32-0AA0	36	14.645,00	1
	160	160	1600	TM210	3VM1116-4ED32-0AA0	36	15.667,00	1
3VM12	200	200	2000	TM210	3VM1220-4ED32-0AA0	36	22.788,00	1
	250	250	2500	TM210	3VM1225-4ED32-0AA0	36	23.874,00	1
3VM13	320	320	3200	TM210	3VM1332-4ED32-0AA0	36	35.982,00	1
	400	400	4000	TM210	3VM1340-4ED32-0AA0	36	38.609,00	1
3VM14	500	500	5000	TM210	3VM1450-4ED32-0AA0	36	48.430,00	1
	630	630	6300	TM210	3VM1463-4ED32-0AA0	36	51.229,00	1

* 3VM Kompakt Tip Devre Kesicilerimizin farklı akım ve Icu değerleri için satış ofislerimizle iletişime geçiniz.



3VM11

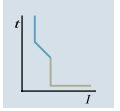

TM210

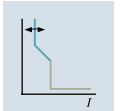

TM220



3VM14

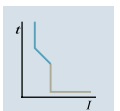

TM210

SENTRON koruma cihazları

3VM kompakt tip güç şalterleri

3VM TİPİ KOMPAKT GÜÇ ŞALTERLERİ

4 kutuplu

HAT KORUMASINA YÖNELİK KOMPAKT GÜÇ ŞALTERLERİ

4 Kutuplu Kompakt Şalterler (IEC60947-2 standardında)

3VM10 tipi kompakt şalterler Icu = 25/36kA (380-415VAC / 50/60Hz)

3VM11 ve 3VM12 tipi kompakt şalterler Icu = 25/36kA (380-415VAC / 50/60Hz)

Tip	Anma Akımı I _n (A)	Termik Ayar Sahası I _R (A)	Manyetik Ayar Sahası I _i (A)	Koruma Ünitesi Tipi	Sipariş No	Kesme Kapasitesi (kA)	Birim Fiyatı TL	Min. Sipariş Adedi
-----	-------------------------------	---------------------------------------	---	---------------------	------------	-----------------------	-----------------	--------------------

4 kutuplu sabit termik ve sabit manyetik koruma ünitesi



3VM10



TM210

3VM10	16	16	320	TM210	3VM1096-3ED42-0AA0	25	11.164,00	1
	20	20	320	TM210	3VM1020-3ED42-0AA0	25	11.164,00	1
	25	25	320	TM210	3VM1025-3ED42-0AA0	25	11.164,00	1
	32	32	320	TM210	3VM1032-3ED42-0AA0	25	11.164,00	1
	40	40	400	TM210	3VM1040-3ED42-0AA0	25	11.164,00	1
	50	50	500	TM210	3VM1050-3ED42-0AA0	25	11.164,00	1
	63	63	630	TM210	3VM1063-3ED42-0AA0	25	11.164,00	1
	80	80	800	TM210	3VM1080-3ED42-0AA0	25	11.820,00	1
3VM11	125	125	1250	TM210	3VM1112-3ED42-0AA0	25	17.445,00	1
	160	160	1600	TM210	3VM1116-3ED42-0AA0	25	18.689,00	1
3VM12	200	200	2000	TM210	3VM1220-3ED42-0AA0	25	27.057,00	1
	250	250	2500	TM210	3VM1225-3ED42-0AA0	25	28.340,00	1

4 kutuplu sabit termik ve sabit manyetik koruma ünitesi

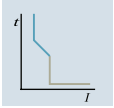

TM210

3VM10	16	16	320	TM210	3VM1096-4ED42-0AA0	36	11.347,00	1
	20	20	320	TM210	3VM1020-4ED42-0AA0	36	11.347,00	1
	25	25	320	TM210	3VM1025-4ED42-0AA0	36	11.347,00	1
	32	32	320	TM210	3VM1032-4ED42-0AA0	36	11.347,00	1
	40	40	400	TM210	3VM1040-4ED42-0AA0	36	11.347,00	1
	50	50	500	TM210	3VM1050-4ED42-0AA0	36	11.347,00	1
	63	63	630	TM210	3VM1063-4ED42-0AA0	36	11.347,00	1
	80	80	800	TM210	3VM1080-4ED42-0AA0	36	11.912,00	1
3VM11	125	125	1250	TM210	3VM1112-4ED42-0AA0	36	18.005,00	1
	160	160	1600	TM210	3VM1116-4ED42-0AA0	36	19.615,00	1
3VM12	200	200	2000	TM210	3VM1220-4ED42-0AA0	36	27.890,00	1
	250	250	2500	TM210	3VM1225-4ED42-0AA0	36	28.684,00	1
3VM13	320	320	3200	TM210	3VM1332-4ED42-0AA0	36	46.850,00	1
	400	400	4000	TM210	3VM1340-4ED42-0AA0	36	48.144,00	1
3VM14	500	500	5000	TM210	3VM1450-4ED42-0AA0	36	62.715,00	1
	630	630	6300	TM210	3VM1463-4ED42-0AA0	36	66.994,00	1

4 kutuplu ayarlı termik ve sabit manyetik koruma ünitesi



3VM13

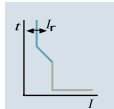

TM220

3VM11	16	11 ... 16	320	TM220	3VM1196-4EE42-0AA0	36	14.151,00	1
	20	14 ... 20	320	TM220	3VM1120-4EE42-0AA0	36	14.151,00	1
	25	18 ... 25	320	TM220	3VM1125-4EE42-0AA0	36	14.151,00	1
	32	22 ... 32	320	TM220	3VM1132-4EE42-0AA0	36	14.151,00	1
	40	28 ... 40	400	TM220	3VM1140-4EE42-0AA0	36	14.151,00	1
	50	35 ... 50	500	TM220	3VM1150-4EE42-0AA0	36	14.151,00	1
	63	44 ... 63	630	TM220	3VM1163-4EE42-0AA0	36	14.151,00	1
	80	56 ... 80	800	TM220	3VM1180-4EE42-0AA0	36	15.023,00	1
	100	70 ... 100	1000	TM220	3VM1110-4EE42-0AA0	36	15.023,00	1
	125	88 ... 125	1250	TM220	3VM1112-4EE42-0AA0	36	22.091,00	1
3VM12	160	112 ... 160	1600	TM220	3VM1116-4EE42-0AA0	36	22.544,00	1
	200	140 ... 200	2000	TM220	3VM1220-4EE42-0AA0	36	31.096,00	1
3VM13	250	175 ... 250	2500	TM220	3VM1225-4EE42-0AA0	36	32.615,00	1
	320	220 ... 320	3200	TM220	3VM1332-4EE42-0AA0	36	55.849,00	1
3VM14	400	280 ... 400	4000	TM220	3VM1340-4EE42-0AA0	36	62.607,00	1
	500	350 ... 500	5000	TM220	3VM1450-4EE42-0AA0	36	76.281,00	1
3VM14	630	440 ... 630	6300	TM220	3VM1463-4EE42-0AA0	36	89.362,00	1

* 3VM tip devre kesicilerin farklı akım ve Icu değerleri için satış ofislerimizle irtibata geçiniz.

SENTRON koruma cihazları

3VM kompakt tip güç şalterleri

3VM TİPİ KOMPAKT GÜÇ ŞALTERLERİ

3 kutuplu

STARTER KORUMASINA YÖNELİK KOMPAKT GÜÇ ŞALTERLERİ 3 Kutuplu Kompakt Şalterler (IEC60947-2 standardında)

3VM11, 3VM12, 3WM13, 3WM14 tipi kompakt şalterler Icu = 55kA (380-415VAC / 50/60Hz)

Tip	Anma Akımı I _n (A)	Termik Ayar Sahası I _R (A)	Manyetik Ayar Sahası I _i (A)	Koruma Ünitesi Tipi	Sipariş No	Kesme Kapasitesi (kA)	Birim Fiyatı TL	Min. Sipariş Adedi
-----	-------------------------------	---------------------------------------	---	---------------------	------------	-----------------------	-----------------	--------------------

3 Kutuplu ayarlı manyetik koruma ünitesi

3VM11	20	-	140...320	TM120M	3VM1120-5MH32-0AA0	55	11.313,00	1
	32	-	220...510	TM120M	3VM1132-5MH32-0AA0	55	11.313,00	1
	40	-	280...640	TM120M	3VM1140-5MH32-0AA0	55	11.313,00	1
	50	-	350...800	TM120M	3VM1150-5MH32-0AA0	55	11.313,00	1
	63	-	440...1010	TM120M	3VM1163-5MH32-0AA0	55	11.313,00	1
	80	-	560...1260	TM120M	3VM1180-5MH32-0AA0	55	12.284,00	1
	100	-	700...1600	TM120M	3VM1110-5MH32-0AA0	55	13.989,00	1
	125	-	875...2000	TM120M	3VM1112-5MH32-0AA0	55	20.662,00	1
3VM12	160	-	1120...2560	TM120M	3VM1216-5MH32-0AA0	55	24.094,00	1
	200	-	1200...2800	TM120M	3VM1220-5MH32-0AA0	55	30.340,00	1
3VM13	250	-	2000...4000	TM120M	3VM1325-5MH32-0AA0	55	33.987,00	1
	320	-	2240...4480	TM120M	3VM1332-5MH32-0AA0	55	46.769,00	1
3VM14	400	-	2400...4800	TM120M	3VM1440-5MH32-0AA0	55	48.947,00	1
	500	-	2500...5000	TM120M	3VM1450-5MH32-0AA0	55	64.402,00	1



3VM1120-5MH32-0AA0



Önden görünüm



Karakteristik eğri

STARTER KORUMA

MCCB (3VM)

Kontaktör

Termik Röle

Starter

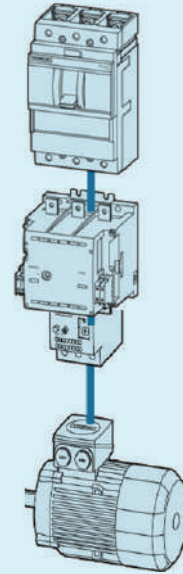

SENTRON koruma cihazları

3VM kompakt tip güç şalterleri aksesuarları

3VM KOMPAKT ŞALTER AKSESUARLARI

3 ve 4 kutuplu

Kaçak Akım Koruma Modülü	Güç Şalteri tipi		Kutup Sayısı	Kaçak Akım Ayarlanabilir (A)	Gecikme Süresi Δt	Sipariş No	Birim Fiyatı TL	Min. Sipariş Adedi
	3VM11	3VM12						

3VM KAÇAK AKIM KORUMA CİHAZLARI

Tip A (Darbe Akım Duyarlılığı)

Nominal işletme gerilimi: 127...480V AC, 50/60Hz

Sol Yan Montajlı

*Blok Klemens ayrıca sipariş edilmelidir.



RCD110	✓	--	4	0.03-5.00	0 s	3VM9114-ORS10*	27.388,00	1
RCD210	✓	--	4	0.03-5.00	0.0...3.00 s	3VM9114-ORS20*	45.554,00	1
RCD210	--	✓	4	0.03-5.00	0.0...3.00 s	3VM9214-ORS20*	49.559,00	1

Versiyon	Güç Şalteri tipi				Sipariş No	Birim Fiyatı TL	Min. Sipariş Adedi
	3VM10 3VM11	3VM12	3VM13 3VM14				

DAHİLİ AKSESUARLAR

AUX - Yardımcı kontak (1 enversör kontak)

240VAC(50Hz)/250VDC	✓	✓	✓	3VM9988-0AA12	1.321,00	1
---------------------	---	---	---	---------------	----------	---

TAS - Trip veya alarm kontağı (1 enversör kontak)

240VAC(50Hz)/250VDC	✓	✓	✓	3VM9988-0AB12	1.321,00	1
---------------------	---	---	---	---------------	----------	---

UVR- Düşük gerilim bobini

110VAC (50/60Hz)	✓	✓	✓	3VM9908-0BB23	5.797,00	1
208...230VAC(50/60Hz)	✓	✓	✓	3VM9908-0BB25	5.797,00	1

STL - Açtırma bobini sol blok

110...127 VAC(50/60Hz)/110...127VDC	✓	✓	✓	3VM9908-0BL32	4.465,00	1
208...277VAC(50/60Hz)/220...250VDC	✓	✓	✓	3VM9908-0BL33	4.465,00	1

Önden kumanda kolu kiti

Döner hareketli, Koruma sınıfı IP30

Standart, gri	✓	--	--	3VM9117-0EK11	2.663,00	1
Standart, gri	--	✓	--	3VM9217-0EK11	2.996,00	1
Standart, gri	--	--	✓	3VM9417-0EK11	3.338,00	1
Standart, gri, kapı kilidi ile	✓	--	--	3VM9117-0EK21	4.465,00	1
Standart, gri, kapı kilidi ile	--	✓	--	3VM9217-0EK21	4.802,00	1
Standart, gri, kapı kilidi ile	--	--	✓	3VM9417-0FK21	6.362,00	1

Uzatma kumanda kolu kiti

Döner hareketli, Mil uzunluğu 300 mm

Kol ve montaj plakası 75x75 mm, Koruma sınıfı IP65

	✓	--	--	3VM9117-0FK21	4.588,00	1
	--	✓	--	3VM9217-0FK21	5.202,00	1
	--	--	✓	3VM9417-0FK21	6.362,00	1

Sabit Tip Şalter için Klemens Kapakları

3 kutuplu	✓	--	--	3VM9111-0WD30	723,00	1
Düz	--	✓	--	3VM9211-0WD30	918,00	1
	--	--	✓	3VM9481-0WD30	1.267,00	1
4 kutuplu	✓	--	--	3VM9111-0WD40	970,00	1
Düz	--	✓	--	3VM9211-0WD40	1.180,00	1
	--	--	✓	3VM9481-0WD40	1.653,00	1



3VM9988-0AA12



3VM9988-0AB12



3VM9908-0BB23

3VM9908-0BL32



3VM9117-0EK11



3VM9217-0FK21



3VM9211-0WD30

SENTRON koruma cihazları

3VM kompakt tip güç şalterleri aksesuarları

3VM KOMPAKT ŞALTER AKSESUARLARI

3 ve 4 kutuplu

Versiyon	Güç Şalteri tipi			Sipariş No	Birim Fiyatı TL	Min. Sipariş Adedi
	3VM10 3VM11	3VM12	3VM13 3VM14			

Soketli Şalter Yapı Seti

Komple temel plaka, güç şalteri soketi, bıçaklı kontaklar, montaj vidaları dahil.

3 kutuplu	✓	--	--	3VM9113-OKP00	9.876,00	1
	--	✓	--	3VM9213-OKP00	10.672,00	1
	--	--	✓	3VM9313-OKP00	28.033,00	1
4 kutuplu	✓	--	--	3VM9114-OKP00	13.149,00	1
	--	✓	--	3VM9214-OKP00	14.151,00	1
	--	--	✓	3VM9314-OKP00	37.341,00	1



3VM9113-OKP00



3VM9987-OKP80

Soketli Şalter için Kumanda Devresi Bağlantı Soketi

Vidalı klemens kapağı, Soket kontak seti, kablo kafesi, trip pimi dahil

Tüm soketli Şalterler için	✓	✓	✓	3VM9987-OKP80	1.321,00	1
----------------------------	---	---	---	---------------	----------	---

Kurma Kolu Kilitleme Kiti

Tüm soketli Şalterler için

Tüm soketli Şalterler için	✓	✓	--	3VM9188-OLB10	2.649,00	1
	--	--	✓	3VM9388-OLB10	2.649,00	1



3VM9188-OLB10

DIN Ray Adaptörü

3 ve 4 kutuplu
4 kutup RCD110/RCD210
monteli halde

3 ve 4 kutuplu	✓	--	--	3VM9187-OSH10	2.093,00	1
----------------	---	----	----	---------------	----------	---

Blok Klemens

	Min. Kablo Çapı	Max. Kablo Çapı						
3 kutuplu	1.5 mm ²	70 mm ²	✓	--	--	3VM9153-OJA11	1.180,00	1
	6 mm ²	120 mm ²	--	✓	--	3VM9253-OJA11	1.180,00	1
	50 mm ²	185 mm ²	--	✓	--	3VM9253-OJA12	1.180,00	1
	35 mm ²	300 mm ²	--	--	✓	3VM9483-OJA13	4.684,00	1
4 kutuplu	1.5 mm ²	70 mm ²	✓	--	--	3VM9154-OJA11	1.550,00	1
	6 mm ²	120 mm ²	--	✓	--	3VM9254-OJA11	1.550,00	1
	50 mm ²	185 mm ²	--	✓	--	3VM9254-OJA12	1.550,00	1
	35 mm ²	300 mm ²	--	--	✓	3VM9484-OJA13	6.183,00	1



3VM9253-OJA12

Sabit Tip Şalter için Önden Bara Bağlantı Parçası

	Max. Kontak Genişliği	Max. Bara Kalınlığı						
3 kutuplu	22 mm	8 mm	✓	--	--	3VM9153-OQB00	1.550,00	1
	32 mm	10 mm	--	✓	--	3VM9253-OQB00	1.653,00	1
	40 mm	12,5 mm	--	--	✓	3VM9483-OQB00	3.045,00	1
4 kutuplu	22 mm	8 mm	✓	--	--	3VM9154-OQB00	2.008,00	1
	32 mm	10 mm	--	✓	--	3VM9254-OQB00	2.178,00	1
	40 mm	12,5 mm	--	--	✓	3VM9484-OQB00	4.042,00	1



3VM9253-OQB00

* 3 bara bağlantısı ve 2 faz ayırıcı plaka fiyata dahildir.

** 4 bara bağlantısı ve 3 faz ayırıcı plaka fiyata dahildir.

Faz Ayırıcı Plakalar

2 adet faz ayırıcı plaka dahildir.	✓	--	--	3VM9152-OWA00	592,00	1
	--	✓	--	3VM9252-OWA00	607,00	1
	--	--	✓	3VM9482-OWA00	777,00	1



3VM9252-OWA00

Kaçak akım koruma kombinasyonları

3UL ve 5SV serisi kaçak akım koruma kombinasyonları ve röleleri

KAÇAK AKIM İZLEME KOMBİNASYONLARI



3UG5625-1CW30



5SV8706-0KK



5SV8001-6KK

Malzeme Cinsi	Çap mm	Sipariş No	Birim Fiyatı TL	Min. Sipariş Adedi
Toplam Akım Trafosu	35	3UL2302-1A	12.493,00	1
	55	3UL2303-1A	13.534,00	1
	80	3UL2304-1A	14.385,00	1
	110	3UL2305-1A	19.022,00	1
	140	3UL2306-1A	26.297,00	1
	210	3UL2307-1A	38.407,00	1
Kaçak akım izleme kombinasyonu açtırma rölesi	YENİ 2 CO	3UG5625-1CW30	18.042,00	1

Yalıtım gerilimi / Aşırı gerilim kategorisi III = 690 V
Besleme gerilimi 24...240V AC/DC
Ölçülebilen akım aralığı 0.03...40A
Ayarlanabilen gecikme 0...999.9 s

Not: Kablo dış çapı kablunun kesitine, tipine ve markasına göre değişiklik gösterdiği için ilgili kataloglara bakınız.

Malzeme Cinsi	Çap mm	Sipariş No	Birim Fiyatı TL	Min. Sipariş Adedi
Akım Trafosu	35	5SV8702-0KK	9.876,00	1
	70	5SV8703-0KK	13.433,00	1
	105	5SV8704-0KK	20.585,00	1
	140	5SV8705-0KK	42.901,00	1
	210	5SV8706-0KK	63.471,00	1
			5SV8900-1KK	999,00

Akım rafolarının standart 35 mm çelik raya montaj aparatı (Çap 35 mm, 70 mm ve 105 mm akım trafoları için) (1 takım = 2 adet)

Kaçak akım izleme kombinasyonu açtırma rölesi
0,03...3A (Tip A), 3...5A (Tip AC)
ayarlanabilir eşik akımlı, 0,02...5s
açma süresi 230V AC, 50/60Hz
Kaçak akım izleme kombinasyonu açtırma rölesi
0,03...3A (Tip A), 3...5A (Tip AC)
ayarlanabilir eşik akımlı, 0,02...5s
açma süresi 230V AC, 50/60Hz

Analog	5SV8000-6KK	26.115,00	1
Digital	5SV8001-6KK	31.590,00	1

Not: Kablo dış çapı kablunun kesitine, tipine ve markasına göre değişiklik gösterdiği için ilgili kataloglara bakınız.

Not: 3UG56 serisi kaçak akım izleme kombinasyonu açtırma rölesi ile 3UL23 serisi akım trafolarının ve 5SV80 serisi kaçak akım izleme kombinasyonu açtırma röleleri ile 5SV87 serisi akım trafolarının kullanılması gerekiyor.

Kaçak akım izleme kombinasyonu açtırma röleleri ile farklı seride veya farklı markada akım trafolarının kullanılması uygun değildir.

Kaçak akım KORUMA (IEC 60947-2) kombinasyonları için satış temsilcinizle irtibata geçiniz.

SENTRON koruma cihazları

3WA Açık Tip Şalter

Online konfigüratör üzerinden 3WA ürün kodunuzu kolaylıkla oluşturabilirsiniz.

www.siemens.com/lowvoltage/3wa-configurator

Kodlama Sitematiği		3WA1			5	6	7	8	9	10	11	12	13	14	15	16
Boy	1				1											
	2				2											
	3				3											
			SZ 1	SZ 2	SZ 3											
Maksimum	630 A		■	-	-		0	6								
Nominal	800 A		■	-	-		0	8								
Akım	1000 A		■	-	-		1	0								
In max	1250 A		■	-	-		1	2								
	1600 A		■	-	-		1	6								
	2000 A		■	■	-		2	0								
	2500 A		■	■	-		2	5								
	3200 A		-	■	-		3	2								
	4000 A		-	■ ¹⁾	■		4	0								
	5000 A		-	-	■		5	0								
	6300 A		-	-	■		6	3								
Kısa Devre	N	55/42 kA	■	-	-											
Kesme	S	66/50 kA	■	■	-											
Kapasitesi	M	85/66 kA	■	■	-											
I _{cs} 500V / 690V	H	100/85 kA	-	■	■											
	C	130/100 kA	-	■	-											
		3-Kutup: 150/150 kA	-	-	■											
		4-Kutup: 130/130 kA	-	-	■											
Otomatik olmayan açık tip şalter										A	A					
Otomatik olmayan açık tip şalter, haberleşme alt yapısı mevcut, ready4COM										C	A					
Elektronik Trip Ünitesi ile uygulamaya yönelik ölçüm ve koruma fonksiyonları	Elektronik Trip Ünitesi ETU300	LSI								A	B					
	Elektronik Trip Ünitesi ETU600	LSIG								A	C					
		Akım Ölçümü								A						
		Akım Ölçümü, ready4COM özelliği								C						
		PMF-I Enerji Verimliliği								L	E					
		Gerilim Bağlantısı Üstten								M	F					
		Gerilim Bağlantısı Alttan								N	G					
		PMF-II Enerji İzleme														
		Gerilim Bağlantısı Üstten														
		Gerilim Bağlantısı Alttan														
		PMF-III İleri Seviye Enerji İzleme														
		Gerilim Bağlantısı Üstten														
		Gerilim Bağlantısı Alttan														
Elektronik Trip Ünitesi ETU600 ile uygulamaya yönelik ölçüm ve koruma fonksiyonları	Koruma Ünitesi	SZ 1	■	■	■	LSI					E					
		SZ 2	■	■	■	LSIG					F					
		SZ 3	-	■	■	LSIG Hi-Z					G					
Kutup Sayısı	Sabit Tip şalter							3 kutup			0					
								4 kutup			1					
	Çekmeceli tip şalter							Pozisyon sinyalsiz			3					
								3 kutup			4					
								4 kutup			6					
								Pozisyon sinyalli			7					
								3 kutup								
								4 kutup								
Bağlantı Tipi	Sabit Tip	SZ 1	■	■ ¹⁾	■	Dikey Bağlantı					1					
		SZ 2	■	■	■ ⁴⁾	Yatay Bağlantı					2					
		SZ 3	■ ²⁾	■ ⁵⁾	■ ⁶⁾	Önden Bağlantı					3					
			■	■	■ ⁴⁾	Üst Dikey/Alt Yatay Bağlantı					5					
			■	■	■ ⁴⁾	Üst Yatay/Alt Dikey Bağlantı					6					
	Çekmeceli Tip		■	■	■	Çekmecersiz Bağlantı					0					
			■	■ ⁵⁾	■	Dikey Bağlantı					1					
			■ ²⁾	■	■ ⁴⁾	Yatay Bağlantı					2					
			■ ²⁾	■ ⁵⁾	■ ⁶⁾	Önden Bağlantı					3					
			■ ²⁾	■ ⁵⁾	■ ⁶⁾	Flanşlı Bağlantı					4					
			■ ²⁾	■	■ ⁴⁾	Üst Dikey/Alt Yatay Bağlantı					5					
			■ ²⁾	■	■ ⁴⁾	Üst Yatay/Alt Dikey Bağlantı					6					
			■ ²⁾	■ ⁵⁾	■ ⁶⁾	Üst Flanşlı/Alt Yatay Bağlantı					7					
			■ ²⁾	■ ⁵⁾	■ ⁶⁾	Üst Yatay/Alt Flanşlı Bağlantı					8					

¹⁾ 3WA1 şalterde 4000 A yatay bağlantı boyutları 3WL1 ile aynı değildir.

²⁾ 2500 A için geçerli değildir.

³⁾ 4000 A için geçerli değildir.

⁴⁾ 6300 A için geçerli değildir.

⁵⁾ 4000 A ve C tipi kısa devre kesme kapasitesi için geçerli değildir.

⁶⁾ 5000 A / 6300 A tipi kısa devre kesme kapasitesi için geçerli değildir.

			5	6	7	8	9	10	11	12	13	14	15	16					
Yay kurma motoru, yardımcı kontaklar	Ön kurma yaylı, elle tahrik	Yay kurma motorsuz	2 NO, 2 NC								0								
			4 NO, 4 NC								1								
	Yay kurma motorlu	DC 24 ... 30 V	2 NO, 2 NC									2							
		DC 48 ... 60 V	4 NO, 4 NC									5							
		AC 110 ... 127 V / DC 110 ... 125 V	2 NO, 2 NC									3							
		DC 110 ... 125 V	4 NO, 4 NC									7							
		AC 208 ... 240 V / DC 220 ... 250 V	2 NO, 2 NC									4							
		DC 220 ... 250 V	4 NO, 4 NC									8							
	Kapama Bobini, Uzaktan trip alarm resetleme bobini ¹⁾	Kapama bobini yok	Uzaktan trip alarm reset bobini yok											A					
			DC 24 ... 30 V											B					
Kapama Bobini (Sürekli enerji altında kalmaya uygun)		Uzaktan trip alarm reset bobini yok	DC 48 ... 60 V												C				
			AC 110 ... 127 V / DC 110 ... 125 V													D			
			AC 208 ... 240 V / DC 220 ... 250 V														E		
		Uzaktan trip alarm resetleme bobinli (RR), (Anlık enerji altında kalmaya uygun)	DC 24 ... 30 V														F		
			DC 48 ... 60 V															G	
			AC 110 ... 127 V / DC 110 ... 125 V																H
	AC 208 ... 240 V / DC 220 ... 250 V																	J	
2. Yardımcı röle		yok													A				
	Açtırma bobinli (ST), (Sürekli enerji altında kalmaya uygun)	DC 24 ... 30 V														B			
		DC 48 ... 60 V															C		
		AC 110 ... 127 V / DC 110 ... 125 V															D		
		AC 208 ... 240 V / DC 220 ... 250 V															E		
	Düşük gerilim rölesi (UVR), Anlık (<=0,08sn), kısa gecikme (<=0,2 sn)	DC 24 ... 30 V															L		
		DC 48 ... 60 V															N		
		AC 110 ... 127 V / DC 110 ... 125 V															P		
		AC 208 ... 240 V / DC 220 ... 250 V															Q		
		AC 380 ... 415 V R															R		
	Düşük gerilim rölesi (UVR-t), 0.2 sn-3.2 sn arası gecikmeye ayarlanabilir.	DC 48 V															S		
		DC 60 V															T		
		AC 110 ... 127 V / DC 110 ... 125 V															U		
AC 208 ... 240 V / DC 220 ... 250 V																V			
		AC 380 ... 415 V														W			
1. Yardımcı röle		yok														0			
	Açtırma bobinli (ST/ST-COM), (Sürekli enerji altında kalmaya uygun)	DC 24 ... 30 V															1		
		DC 48 ... 60 V															2		
		AC 110 ... 127 V / DC 110 ... 125 V															3		
		AC 208 ... 240 V / DC 220 ... 250 V															4		

SENTRON Koruma Cihazları

3WA Açık Tip Şalterleri

YENİ

Genel bilgilendirme

- Nominal işletme kısa devre açma kapasitesi I_{cs}=I_{cu}
- Nominal işletme gerilimi AC 690 V (Seçime bağlı 1000 V)
- Sabit ve çekmeceli tipte 3 ve 4 kutuplu olarak
- Nominal işletme akımı 630 - 6300 A
- 3 Boy ile 5 tip kısa devre açma kapasitesinde (55, 66, 80, 100 ve 150kA)
- 440 V AC'de 1600 A'e kadar 400 mm yapı genişliğinde
- 55° C'ye kadar nominal akım ile yüklenebilme imkanı
- ETU300 ve ETU600 detayları için bkz. sayfa 96

Standart aksesuarlar

- Ana kontak aşınma göstergesi
- Kapamaya hazır gösterge ve kontağı
- Trip ihbar kontağı
- Yay kuruldu kontağı
- 4. kutup için dahili akım trafosu
- Çekmeceli şalter için shutter
- 2NO + 2NC kontak standart



3WA sabit tip şalter

Boy	Maksimum Nominal Akım In max (A)	Nominal Akım In (A)	kA I _{cs} =I _{cu}	3 kutuplu açık tip güç şalteri 2) Sipariş No	Birim Fiyatı TL
Sabit montajlı tip 3 kutuplu şalterler (55 ve 66 kA, ETU300 Trip üniteli fiyat)					
I	630	630	55	3WA1106-2AB02-0AA0	191.161,00
I	800	800	55	3WA1108-2AB02-0AA0	195.472,00
I	1000	1000	55	3WA1110-2AB02-0AA0	203.895,00
I	1250	1250	55	3WA1112-2AB02-0AA0	246.755,00
I	1600	1600	55	3WA1116-2AB02-0AA0	324.229,00
I	2000	2000	55	3WA1120-2AB02-0AA0	350.551,00
I	2500	2500	55	3WA1125-2AB02-0AA0	434.683,00
I	630	630	66	3WA1106-3AB02-0AA0	202.645,00
I	800	800	66	3WA1108-3AB02-0AA0	203.504,00
I	1000	1000	66	3WA1110-3AB02-0AA0	210.652,00
I	1250	1250	66	3WA1112-3AB02-0AA0	257.242,00
I	1600	1600	66	3WA1116-3AB02-0AA0	340.250,00
I	2000	2000	66	3WA1120-3AB02-0AA0	376.601,00
I	2500	2500	66	3WA1125-3AB02-0AA0	440.623,00
II	2500	2500	66	3WA1225-3AB02-0AA0	448.179,00
II	3200	3200	66	3WA1232-3AB02-0AA0	505.762,00
II	4000	4000	66	3WA1240-3AB02-0AA0	625.022,00

YENİ



3WA çekmeceli tip şalter

Boy	Maksimum Nominal Akım In max (A)	Nominal Akım In (A)	kA I _{cs} =I _{cu}	3 kutuplu açık tip güç şalteri 2) Sipariş No	Birim Fiyatı TL
Çekmeceli tip 3 kutuplu şalterler (55 ve 66 kA, ETU300 üniteli fiyat)					
I	630	630	55	3WA1106-2AB32-0AA0	234.751,00
I	800	800	55	3WA1108-2AB32-0AA0	243.557,00
I	1000	1000	55	3WA1110-2AB32-0AA0	253.044,00
I	1250	1250	55	3WA1112-2AB32-0AA0	293.509,00
I	1600	1600	55	3WA1116-2AB32-0AA0	403.434,00
I	2000	2000	55	3WA1120-2AB32-0AA0	432.954,00
I	630	630	66	3WA1106-3AB32-0AA0	250.297,00
I	800	800	66	3WA1108-3AB32-0AA0	259.993,00
I	1000	1000	66	3WA1110-3AB32-0AA0	266.080,00
I	1250	1250	66	3WA1112-3AB32-0AA0	312.849,00
I	1600	1600	66	3WA1116-3AB32-0AA0	423.435,00
I	2000	2000	66	3WA1120-3AB32-0AA0	456.735,00
II	2500	2500	66	3WA1225-3AB32-0AA0	560.266,00
II	3200	3200	66	3WA1232-3AB32-0AA0	606.919,00
II	4000	4000	66	3WA1240-3AB32-0AA0	770.509,00

YENİ

Diğer Elektronik aşırı akım açtırıcı üniteleri tipleri (ETU) için fiyat farkları

Sipariş No	İlaveleri	İlave Fiyatı
Toprak kaçağı korumasız tip		
ETU300 : LSI Koruma fonksiyonlu	AB	0,00
ETU600 : LSI Koruma fonksiyonlu, Akım ölçümü	AE	15.862,00
ETU600 : LSI Koruma fonksiyonlu, Akım ölçümü, ready4COM 4)	CE	29.609,00
ETU600 : LSI Koruma fonksiyonlu, PMF-I enerji verimliliği 4)	LE	36.218,00
ETU600 : LSI Koruma fonksiyonlu, PMF-II enerji izleme 4)	ME	58.420,00
ETU600 : LSI Koruma fonksiyonlu, PMF-III ileri seviye enerji izleme 4)	NE	92.785,00
Toprak kaçağı korumalı tip		
ETU300 : LSI Koruma fonksiyonlu	AC	23.793,00
ETU600 : LSI Koruma fonksiyonlu, Akım ölçümü	AF	39.654,00
ETU600 : LSI Koruma fonksiyonlu, Akım ölçümü, ready4COM 4)	CF	53.398,00
ETU600 : LSI Koruma fonksiyonlu, PMF-I enerji verimliliği 4)	LF	60.007,00
ETU600 : LSI Koruma fonksiyonlu, PMF-II enerji izleme 4)	MF	82.211,00
ETU600 : LSI Koruma fonksiyonlu, PMF-III ileri seviye enerji izleme 4)	NF	116.573,00

Dip Notlar:

1) Nominal akım, nominal akım modülü tarafından belirlenmektedir. Standart olarak birlikte verilen modül maksimum nominal akıma tekabül etmektedir. Daha küçük nominal akım modülü kullanılmak istenirse sayfa 101'den seçiniz.

2) Gerilim bağlantısı üstten olacak şekildedir. Gerilim bağlantısı alttan olan seçim için Bkz. sayfa 90

3) Şalterin haberleşmeli olması için; haberleşme modülü ayrıca eklenmelidir. Bkz. sayfa 98

150 kA kesme kapasiteleri için satış temsilcilerimize danışabilirsiniz.

Standart sipariş numarası ilavesi (aksesuar montajlı sipariş numarası ilaveleri için lütfen 97. sayfaya bakınız.)

SETRON koruma cihazları

3WA açık tip şalterleri

SETRON WA 3 KUTUPLU AÇIK TİP OTOMATİK ŞALTERLER 6300 A'e KADAR

YENİ



Boy	Maksimum Nominal Akım In max (A)	Nominal Akım ¹⁾ In(A)	kA Ics=Icu	3 kutuplu açık tip güç şalteri ⁴⁾ Sipariş No	Birim Fiyatı TL
-----	----------------------------------	----------------------------------	------------	---	-----------------

Sabit montajlı tip 3 kutuplu şalterler (85 ve 100 kA, ETU300 Trip ünitesi fiyat)

I	630	630	85	3WA1106-4AB02-0AA0	208.019,00
I	800	800	85	3WA1108-4AB02-0AA0	214.487,00
I	1000	1000	85	3WA1110-4AB02-0AA0	223.937,00
I	1250	1250	85	3WA1112-4AB02-0AA0	267.499,00
I	1600	1600	85	3WA1116-4AB02-0AA0	360.530,00
I	2000	2000	85	3WA1120-4AB02-0AA0	431.276,00
I	2500	2500	85	3WA1125-4AB02-0AA0	472.919,00
II	2500	2500	85	3WA1225-4AB02-0AA0	477.186,00
II	3200	3200	85	3WA1232-4AB02-0AA0	518.761,00
II	4000	4000	85	3WA1240-4AB02-0AA0	657.141,00
II	2000	2000	100	3WA1220-5AB02-0AA0	483.440,00
II	2500	2500	100	3WA1225-5AB02-0AA0	578.574,00
II	3200	3200	100	3WA1232-5AB02-0AA0	604.209,00
II	4000	4000	100	3WA1240-5AB02-0AA0	686.085,00
III	4000	4000	100	3WA1340-5AB02-0AA0	822.943,00
III	5000	5000	100	3WA1350-5AB02-0AA0	1.133.181,00
III	6300	6300	100	3WA1363-5AB01-0AA0	1.490.028,00

YENİ

YENİ

3WA sabit tip şalter

Çekmeceli tip 3 kutuplu şalterler (85 ve 100 kA çekmece dahil, ETU300 Trip ünitesi fiyat)

I	630	630	85	3WA1106-4AB32-0AA0	303.751,00
I	800	800	85	3WA1108-4AB32-0AA0	315.472,00
I	1000	1000	85	3WA1110-4AB32-0AA0	325.828,00
I	1250	1250	85	3WA1112-4AB32-0AA0	357.997,00
I	1600	1600	85	3WA1116-4AB32-0AA0	465.517,00
I	2000	2000	85	3WA1120-4AB32-0AA0	502.972,00
I	2500	2500	85	3WA1225-4AB32-0AA0	588.889,00
II	3200	3200	85	3WA1232-4AB32-0AA0	631.000,00
II	4000	4000	85	3WA1240-4AB32-0AA0	848.436,00
II	2000	2000	100	3WA1220-5AB32-0AA0	605.316,00
II	2500	2500	100	3WA1225-5AB32-0AA0	702.439,00
II	3200	3200	100	3WA1232-5AB32-0AA0	781.364,00
II	4000	4000	100	3WA1240-5AB32-0AA0	884.674,00
III	4000	4000	100	3WA1340-5AB32-0AA0	1.035.089,00
III	5000	5000	100	3WA1350-5AB32-0AA0	1.423.472,00
III	6300	6300	100	3WA1363-5AB31-0AA0	1.877.100,00

YENİ

YENİ

3WA çekmeceli tip şalter

Diğer Elektronik aşırı akım açtırıcı üniteleri tipleri (ETU) için fiyat farkları

	Sipariş No	İlaveleri	İlave Fiyat
Toprak kaçışı korumasız tip			
ETU300 : LSI Koruma fonksiyonlu	AB		0,00
ETU600 : LSI Koruma fonksiyonlu, Akım ölçümü	AE		15.862,00
ETU600 : LSI Koruma fonksiyonlu, Akım ölçümü, ready4COM ⁴⁾	CE		29.609,00
ETU600 : LSI Koruma fonksiyonlu, PMF-I enerji verimliliği ⁴⁾	LE		36.218,00
ETU600 : LSI Koruma fonksiyonlu, PMF-II enerji izleme ⁴⁾	ME		58.420,00
ETU600 : LSI Koruma fonksiyonlu, PMF-III ileri seviye enerji izleme ⁴⁾	NE		92.785,00
Toprak kaçışı korumalı tip			
ETU300 : LSIG Koruma fonksiyonlu	AC		23.793,00
ETU600 : LSIG Koruma fonksiyonlu, Akım ölçümü	AF		39.654,00
ETU600 : LSIG Koruma fonksiyonlu, Akım ölçümü, ready4COM ⁴⁾	CF		53.398,00
ETU600 : LSIG Koruma fonksiyonlu, PMF-I enerji verimliliği ⁴⁾	LF		60.007,00
ETU600 : LSIG Koruma fonksiyonlu, PMF-II enerji izleme ⁴⁾	MF		82.211,00
ETU600 : LSIG Koruma fonksiyonlu, PMF-III ileri seviye enerji izleme ⁴⁾	NF		116.573,00

Dip Notlar:

1) Nominal akım, nominal akım modülü tarafından belirlenmektedir. Standart olarak birlikte verilen modül maksimum nominal akıma tekbül etmektedir. Daha küçük nominal akım modülü kullanılmak istenirse sayfa 101'den seçiniz.

2) Gerilim bağlantısı üstten olacak şekildedir. Gerilim bağlantısı alttan olan seçim için Bkz. sayfa 90

3) Şalterin haberleşmeli olması için; haberleşme modülü ayrıca eklenmelidir. Bkz. sayfa 98

150 kA kesme kapasiteleri için satış temsilcilerimize danışabilirsiniz.

Standart sipariş numarası ilavesi (aksesuar montajlı sipariş numarası ilaveleri için lütfen 97. sayfaya bakınız.)

SENTRON koruma cihazları

3WA açık tip şalterleri

SENTRON WA 4 KUTUPLU AÇIK TİP OTOMATİK ŞALTERLER 6300 A'e KADAR

YENİ

Genel bilgilendirme

- Nominal işletme kısa devre açma kapasitesi Ics=Icu
- Nominal işletme gerilimi AC 690 V (Seçime bağlı 1000 V)
- Sabit ve çekmeceli tipte 3 ve 4 kutuplu olarak
- Nominal işletme akımı 630 - 6300 A
- 3 Boy ile 5 tip kısa devre açma kapasitesinde (55, 66, 80, 100 ve 150kA)
- 440 V AC'de 1600 A'e kadar 400 mm yapı genişliğinde
- 55° C'ye kadar nominal akım ile yüklenebilme imkanı
- ETU300 ve ETU600 detayları için bkz. sayfa 96

Standart aksesuarlar

- Ana kontak aşınma göstergesi
- Kapamaya hazır gösterge ve kontağı
- Trip ihbar kontağı
- Yay kuruldu kontağı
- 4. kutup için dahili akım trafosu
- Çekmeceli şalter için shutter
- 2NO + 2NC kontak standart

Boy	Maksimum Nominal Akım In max (A)	Nominal Akım In (A) ¹⁾	kA Ics=Icu	4 kutuplu açık tip güç şalteri ²⁾ Sipariş No	Birim Fiyatı TL
Sabit montajlı tip 4 kutuplu şalterler (55 ve 66 kA, ETU300 Trip üniteli fiyat)					
I	630	630	55	3WA1106-2AB12-0AA0	270.485,00
I	800	800	55	3WA1108-2AB12-0AA0	280.614,00
I	1000	1000	55	3WA1110-2AB12-0AA0	297.087,00
I	1250	1250	55	3WA1112-2AB12-0AA0	339.146,00
I	1600	1600	55	3WA1116-2AB12-0AA0	448.929,00
I	2000	2000	55	3WA1120-2AB12-0AA0	474.818,00
I	2500	2500	55	3WA1125-2AB12-0AA0	558.173,00
I	630	630	66	3WA1106-3AB12-0AA0	286.724,00
I	800	800	66	3WA1108-3AB12-0AA0	294.348,00
I	1000	1000	66	3WA1110-3AB12-0AA0	304.700,00
I	1250	1250	66	3WA1112-3AB12-0AA0	356.178,00
I	1600	1600	66	3WA1116-3AB12-0AA0	471.126,00
I	2000	2000	66	3WA1120-3AB12-0AA0	510.095,00
I	2500	2500	66	3WA1125-3AB12-0AA0	592.343,00
II	2500	2500	66	3WA1225-3AB12-0AA0	599.517,00
II	3200	3200	66	3WA1232-3AB12-0AA0	676.571,00
II	4000	4000	66	3WA1240-3AB12-0AA0	872.805,00



3WA sabit tip şalter

YENİ

Boy	Maksimum Nominal Akım In max (A)	Nominal Akım In (A) ¹⁾	kA Ics=Icu	4 kutuplu açık tip güç şalteri ²⁾ Sipariş No	Birim Fiyatı TL
Çekmeceli tip 4 kutuplu şalterler (55 ve 66 kA, ETU300 Trip üniteli fiyat)					
I	630	630	55	3WA1106-2AB42-0AA0	349.709,00
I	800	800	55	3WA1108-2AB42-0AA0	354.920,00
I	1000	1000	55	3WA1110-2AB42-0AA0	367.308,00
I	1250	1250	55	3WA1112-2AB42-0AA0	419.587,00
I	1600	1600	55	3WA1116-2AB42-0AA0	568.566,00
I	2000	2000	55	3WA1120-2AB42-0AA0	614.933,00
I	630	630	66	3WA1106-3AB42-0AA0	371.365,00
I	800	800	66	3WA1108-3AB42-0AA0	381.829,00
I	1000	1000	66	3WA1110-3AB42-0AA0	386.226,00
I	1250	1250	66	3WA1112-3AB42-0AA0	440.948,00
I	1600	1600	66	3WA1116-3AB42-0AA0	596.750,00
I	2000	2000	66	3WA1120-3AB42-0AA0	648.710,00
II	2500	2500	66	3WA1225-3AB42-0AA0	774.083,00
II	3200	3200	66	3WA1232-3AB42-0AA0	850.703,00
II	4000	4000	66	3WA1240-3AB42-0AA0	1.135.809,00



3WA çekmeceli tip şalter

YENİ

Diğer Elektronik aşırı akım açtırıcı üniteleri tipleri (ETU) için fiyat farkları

Toprak kaçağı korumasız tip	Sipariş No ilaveleri	İlave Fiyatı
ETU300 : LSI Koruma fonksiyonlu	AB	0,00
ETU600 : LSI Koruma fonksiyonlu, Akım ölçümü	AE	15.862,00
ETU600 : LSI Koruma fonksiyonlu, Akım ölçümü, ready4COM ⁴⁾	CE	29.609,00
ETU600 : LSI Koruma fonksiyonlu, PMF-I enerji verimliliği ⁴⁾	LE	36.218,00
ETU600 : LSI Koruma fonksiyonlu, PMF-II enerji izleme ⁴⁾	ME	58.420,00
ETU600 : LSI Koruma fonksiyonlu, PMF-III ileri seviye enerji izleme ⁴⁾	NE	92.785,00
Toprak kaçağı korumalı tip		
ETU300 : LSIG Koruma fonksiyonlu	AC	23.793,00
ETU600 : LSIG Koruma fonksiyonlu, Akım ölçümü	AF	39.654,00
ETU600 : LSIG Koruma fonksiyonlu, Akım ölçümü, ready4COM ⁴⁾	CF	53.398,00
ETU600 : LSIG Koruma fonksiyonlu, PMF-I enerji verimliliği ⁴⁾	LF	60.007,00
ETU600 : LSIG Koruma fonksiyonlu, PMF-II enerji izleme ⁴⁾	MF	82.211,00
ETU600 : LSIG Koruma fonksiyonlu, PMF-III ileri seviye enerji izleme ⁴⁾	NF	116.573,00

Diğer Notlar:

- Nominal akım, nominal akım modülü tarafından belirlenmektedir. Standart olarak birlikte verilen modül maksimum nominal akıma tekabül etmektedir. Daha küçük nominal akım modülü kullanılmak istenirse sayfa 101'den seçiniz.
- Gerilim bağlantısı üstten olacak şekildedir. Gerilim bağlantısı alttan olan seçim için Bkz. sayfa 90
- Şalterin haberleşmeli olması için; haberleşme modülü ayrıca eklenmelidir. Bkz. sayfa 98
- 150 kA kesme kapasiteleri için satış temsilcilerimize danışabilirsiniz.
- Standart sipariş numarası ilavesi (aksesuar montajlı sipariş numarası ilaveleri için lütfen 97. sayfaya bakınız.)

SENTRON koruma cihazları

3WA açık tip şalterleri

SENTRON WA 4 KUTUPLU AÇIK TİP OTOMATİK ŞALTERLER 6300 A'e KADAR

YENİ



	Maksimum Boy Nominal Akım In max (A)	Nominal Akım In (A)	kA Ics=Icu	4 kutuplu açık tip güç şalteri ⁴⁾ Sipariş No	Birim Fiyatı TL
--	--------------------------------------	---------------------	------------	---	-----------------

Sabit montajlı tip 4 kutuplu şalterler (85 ve 100 kA, ETU300 Trip ünitesi fiyat)

I	630	630	85	3WA1106-4AB12-0AA0	297.846,00
I	800	800	85	3WA1108-4AB12-0AA0	305.786,00
I	1000	1000	85	3WA1110-4AB12-0AA0	316.843,00
I	1250	1250	85	3WA1112-4AB12-0AA0	370.365,00
I	1600	1600	85	3WA1116-4AB12-0AA0	499.179,00
I	2000	2000	85	3WA1120-4AB12-0AA0	597.170,00
I	2500	2500	85	3WA1125-4AB12-0AA0	695.900,00
II	2500	2500	85	3WA1225-4AB12-0AA0	633.654,00
II	3200	3200	85	3WA1232-4AB12-0AA0	688.838,00
II	4000	4000	85	3WA1240-4AB12-0AA0	917.604,00
II	2000	2000	100	3WA1220-5AB12-0AA0	612.737,00
II	2500	2500	100	3WA1225-5AB12-0AA0	703.240,00
II	3200	3200	100	3WA1232-5AB12-0AA0	802.315,00
II	4000	4000	100	3WA1240-5AB12-0AA0	912.094,00
III	4000	4000	100	3WA1340-5AB12-0AA0	1.095.050,00
III	5000	5000	100	3WA1350-5AB12-0AA0	1.507.390,00
III	6300	6300	100	3WA1363-5AB11-0AA0	1.981.821,00

YENİ

YENİ



3WA sabit tip şalter

Çekmeceli tip 4 kutuplu şalterler (85 ve 100 kA çekmece dahil, ETU300 Trip ünitesi fiyat)

I	630	630	85	3WA1106-4AB42-0AA0	425.764,00
I	800	800	85	3WA1108-4AB42-0AA0	431.464,00
I	1000	1000	85	3WA1110-4AB42-0AA0	450.163,00
I	1250	1250	85	3WA1112-4AB42-0AA0	494.605,00
I	1600	1600	85	3WA1116-4AB42-0AA0	652.469,00
I	2000	2000	85	3WA1120-4AB42-0AA0	680.565,00
II	2500	2500	85	3WA1225-4AB42-0AA0	813.624,00
II	3200	3200	85	3WA1232-4AB42-0AA0	884.433,00
II	4000	4000	85	3WA1240-4AB42-0AA0	1.189.203,00
II	2000	2000	100	3WA1220-5AB42-0AA0	796.221,00
II	2500	2500	100	3WA1225-5AB42-0AA0	923.974,00
II	3200	3200	100	3WA1232-5AB42-0AA0	1.095.204,00
II	4000	4000	100	3WA1240-5AB42-0AA0	1.210.176,00
III	4000	4000	100	3WA1340-5AB42-0AA0	1.417.052,00
III	5000	5000	100	3WA1350-5AB42-0AA0	1.948.218,00
III	6300	6300	100	3WA1363-5AB41-0AA0	2.568.821,00

YENİ

YENİ



3WA çekmeceli tip şalter

DİĞER Elektronik aşırı akım açtırıcı üniteleri tipleri (ETU) için fiyat farkları

Toprak kaçağı korumasız tip	Sipariş No	İlaveleri	İlave Fiyat
ETU300 : LSI Koruma fonksiyonlu	AB		0,00
ETU600 : LSI Koruma fonksiyonlu, Akım ölçümü	AE		15.862,00
ETU600 : LSI Koruma fonksiyonlu, Akım ölçümü, ready4COM ⁴⁾	CE		29.609,00
ETU600 : LSI Koruma fonksiyonlu, PMF-I enerji verimliliği ⁴⁾	LE		36.218,00
ETU600 : LSI Koruma fonksiyonlu, PMF-II enerji izleme ⁴⁾	ME		58.420,00
ETU600 : LSI Koruma fonksiyonlu, PMF-III ileri seviye enerji izleme ⁴⁾	NE		92.785,00
Toprak kaçağı korumalı tip			
ETU300 : LSI Koruma fonksiyonlu	AC		23.793,00
ETU600 : LSI Koruma fonksiyonlu, Akım ölçümü	AF		39.654,00
ETU600 : LSI Koruma fonksiyonlu, Akım ölçümü, ready4COM ⁴⁾	CF		53.398,00
ETU600 : LSI Koruma fonksiyonlu, PMF-I enerji verimliliği ⁴⁾	LF		60.007,00
ETU600 : LSI Koruma fonksiyonlu, PMF-II enerji izleme ⁴⁾	MF		82.211,00
ETU600 : LSI Koruma fonksiyonlu, PMF-III ileri seviye enerji izleme ⁴⁾	NF		116.573,00

Dip Notlar:

1) Nominal akım, nominal akım modülü tarafından belirlenmektedir. Standart olarak birlikte verilen modül maksimum nominal akıma tekabül etmektedir. Daha küçük nominal akım modülü kullanılmak istenirse sayfa 101'den seçiniz.

2) Gerilim bağlantısı üstten olacak şekildedir. Gerilim bağlantısı alttan olan seçim için Bkz. sayfa 90

3) Şalterin haberleşmeli olması için; haberleşme modülü ayrıca eklenmelidir. Bkz. sayfa 98

4) 150 kA kesme kapasiteleri için satış temsilcilerimize danışabilirsiniz.

5) Standart sipariş numarası ilavesi (aksesuar montajlı sipariş numarası ilaveleri için lütfen 97. sayfaya bakınız.)

SENTRON koruma cihazları

3WA açık tip şalterleri

SENTRON WA 3 KUTUPLU 1000V AÇIK TİP OTOMATİK ŞALTERLER 6300 A'e KADAR

YENİ



	Maksimum Boy Nominal Akım In max (A)	Nominal Akım In (A)	kA Ics=Icu 690V / 1000V	3 kutuplu açık tip güç şalteri 4) Sipariş No	Birim Fiyatı TL
--	--------------------------------------	---------------------	-------------------------	--	-----------------

Sabit montajlı tip 3 kutuplu şalterler (85 ve 150 kA, ETU300 Trip ünitesi fiyat)

I	630	630	85 / 50	3WA1106-8AB02-0AA0	242.070,00
I	800	800	85 / 50	3WA1108-8AB02-0AA0	249.464,00
I	1000	1000	85 / 50	3WA1110-8AB02-0AA0	264.067,00
I	1250	1250	85 / 50	3WA1112-8AB02-0AA0	310.576,00
I	1600	1600	85 / 50	3WA1116-8AB02-0AA0	417.356,00
I	2000	2000	85 / 50	3WA1120-8AB02-0AA0	498.742,00
I	2500	2500	85 / 50	3WA1125-8AB02-0AA0	557.967,00
II	2000	2000	85 / 85	3WA1220-8AB02-0AA0	558.799,00
II	2500	2500	85 / 85	3WA1225-8AB02-0AA0	668.014,00
II	3200	3200	85 / 85	3WA1232-8AB02-0AA0	697.231,00
II	4000	4000	85 / 85	3WA1240-8AB02-0AA0	790.953,00
III	4000	4000	150 / 125	3WA1340-8AB02-0AA0	950.889,00
III	5000	5000	150 / 125	3WA1350-8AB02-0AA0	1.308.904,00
III	6300	6300	150 / 125	3WA1363-8AB01-0AA0	1.713.740,00

3WA sabit tip şalter



3WA çekmeceli tip şalter

Diğer Elektronik aşırı akım açtırıcı üniteleri tipleri (ETU) için fiyat farkları

Toprak kaçağı korumasız tip	Sipariş No	İlaveleri	İlave Fiyat
ETU300 : LSI Koruma fonksiyonlu	AB		0,00
ETU600 : LSI Koruma fonksiyonlu, Akım ölçümü	AE		15.862,00
ETU600 : LSI Koruma fonksiyonlu, Akım ölçümü, ready4COM 4)	CE		29.609,00
ETU600 : LSI Koruma fonksiyonlu, PMF-I enerji verimliliği 4)	UE		37.667,00
ETU600 : LSI Koruma fonksiyonlu, PMF-II enerji izleme 4)	VE		60.757,00
ETU600 : LSI Koruma fonksiyonlu, PMF-III ileri seviye enerji izleme 4)	WE		96.496,00
Toprak kaçağı korumalı tip			
ETU300 : LSI Koruma fonksiyonlu	AC		23.793,00
ETU600 : LSI Koruma fonksiyonlu, Akım ölçümü	AF		39.654,00
ETU600 : LSI Koruma fonksiyonlu, Akım ölçümü, ready4COM 4)	CF		53.398,00
ETU600 : LSI Koruma fonksiyonlu, PMF-I enerji verimliliği 4)	UF		62.407,00
ETU600 : LSI Koruma fonksiyonlu, PMF-II enerji izleme 4)	VF		85.500,00
ETU600 : LSI Koruma fonksiyonlu, PMF-III ileri seviye enerji izleme 4)	WF		121.236,00

Dip Notlar:

- 1) Nominal akım, nominal akım modülü tarafından belirlenmektedir. Standart olarak birlikte verilen modül maksimum nominal akıma tekabül etmektedir. Daha küçük nominal akım modülü kullanılmak istenirse sayfa 101'den seçiniz.
- 2) Gerilim bağlantısı üstten olacak şekildedir. Gerilim bağlantısı alttan olan seçim için Bkz. sayfa 90
- 3) Şalterin haberleşmeli olması için; haberleşme modülü ayrıca eklenmelidir. Bkz. sayfa 98
- 4) 150 kA kesme kapasiteleri için satış temsilcilerimize danışabilirsiniz.
- 5) Standart sipariş numarası ilavesi (aksesuar montajlı sipariş numarası ilaveleri için lütfen 97. sayfaya bakınız.)

Elektronik trip ünitelerine genel bakış

ETU300 ve ETU600 genel bakış	ETU300	ETU600
Tip		
LSI	✓	✓
LSIG	✓	✓
LSIG	--	✓
N koruma	✓	✓
Ölçüm fonksiyonu	--	✓
Geliştirilmiş koruma fonksiyonları	--	✓
CubicleBUS ²	--	✓
Ekran	--	✓
DAS+ giriş ve çıkış	✓	✓
LED hata göstergesi	✓	✓
Bluetooth ve USB-C	--	✓
FW güncelleme	--	✓
İç test fonksiyonu (Trip yapılarak/yaptırmadan)	✓	✓
Genişletilmiş test fonksiyonları	--	✓
Powerbank ile enerjilendirme	--	✓
TD400 test cihazı ile enerjilendirme	✓	--

SENTRON koruma cihazları

3WA açık tip şalterleri aksesuarları

SENTRON WA AÇIK TİP OTOMATİK ŞALTERLER 6300 A'e KADAR

YENİ

Sabit ve Çekmeceli Tip Sipariş No. ilaveleri



Şalter kodunun ilk 12 basamağını Sayfa 78-81'den seçiniz		Sipariş No. İlavesi 3WA 1... -- □ □ □ □				Birim Fiyatı ¹⁾²⁾ TL	
Yay kurma motoru, yardımcı kontaklar	Ön kurma yaylı, elle tahrik mekanik kapamalı	Yay kurma motorsuz	2 NO, 2 NC	0		0,00	
			4 NO, 4 NC	1		14.813,00	
	Yay kurma motorlu	DC 24 ... 30 V		2 NO, 2 NC	2		56.746,00
				4 NO, 4 NC	5		71.557,00
		DC 48 ... 60 V		4 NO, 4 NC	6		71.557,00
				4 NO, 4 NC	3		56.746,00
		(AC 110 ... 127 V) (DC 110 ... 125 V)		2 NO, 2 NC	7		71.557,00
				4 NO, 4 NC	4		56.746,00
(AC 208 ... 240 V) (DC 220 ... 250 V)		2 NO, 2 NC	8		56.746,00		
		4 NO, 4 NC			71.557,00		
Kapama Bobini, Uzaktan trip alarm resetleme bobini	Kapama bobini yok	Uzaktan trip alarm reset bobini yok			A	0,00	
		Uzaktan trip alarm reset bobini yok	DC 24 ... 30 V	B	12.628,00		
	DC 48 ... 60 V		C	12.628,00			
	AC 110 ... 127 V / DC 110 ... 125 V		D	12.628,00			
	AC 208 ... 240 V / DC 220 ... 250 V		E	12.628,00			
	Kapama Bobini (Sürekli enerji altında kalmaya uygun)	Uzaktan trip alarm resetleme bobinli (RR), (Anlık enerji altında kalmaya uygun)	DC 24 ... 30 V	F	12.628,00		
			DC 48 ... 60 V	G	12.628,00		
		AC 110 ... 127 V / DC 110 ... 125 V	H	12.628,00			
			J	12.628,00			
		yok	A	0,00			
B			12.628,00				
2. Yardımcı röle	Açtırma bobinli (ST), (Sürekli enerji altında kalmaya uygun)	DC 24 ... 30 V	C	12.628,00			
		DC 48 ... 60 V	D	12.628,00			
		AC 110 ... 127 V / DC 110 ... 125 V	E	12.628,00			
		AC 208 ... 240 V / DC 220 ... 250 V	L	18.678,00			
	Düşük gerilim röleli (UVR), Anlık (<=0,08sn), kısa gecikme (<=0,2 sn)	DC 24 ... 30 V	N	18.678,00			
		DC 48 ... 60 V	P	18.678,00			
		AC 110 ... 127 V / DC 110 ... 125 V	Q	18.678,00			
		AC 208 ... 240 V / DC 220 ... 250 V	R	18.678,00			
	AC 380 ... 415 V R	S	36.089,00				
		T	36.089,00				
Düşük gerilim röleli (UVR-t), 0.2 sn-3.2 sn arası gecikmeye ayarlanabilir.	DC 48 V	U	36.089,00				
	DC 60 V	V	36.089,00				
	AC 110 ... 127 V / DC 110 ... 125 V	W	36.089,00				
	AC 208 ... 240 V / DC 220 ... 250 V		36.089,00				
1. Yardımcı röle	Açtırma bobinli (ST/ST-COM), (Sürekli enerji altında kalmaya uygun)	DC 24 ... 30 V	0	0,00			
		DC 48 ... 60 V	1	12.628,00			
		AC 110 ... 127 V / DC 110 ... 125 V	2	12.628,00			
		AC 208 ... 240 V / DC 220 ... 250 V	3	12.628,00			
			4	12.628,00			

1) Uzaktan trip alarm resetleme bobini otomatik olmayan şalterler için uygun değildir.

Motor Tahrik Mekanizması



Açtırma Rölesi

¹⁾ İstenen aksesuarların fiyatları standart şalter fiyatına (Sayfa.92-96) ilave edilmelidir.

²⁾ Çekmeceli şalterlerde kumanda fişi adedi kadar çekmeceli şalter için kumanda devresi prizi fiyatı fiyata ilave edilmelidir. Gerekli kumanda devresi prizi adedi için bkz. (Sayfa 215-216)

Sipariş Ederken veya Sonradan İlave Edilebilen Aksesuarlar

Açıklamalar	Sipariş Numarası	Birim Fiyatı TL	
Motor Mekanizması (kumanda fişi, prizi ve kapama bobini hariç)	208-240V AC/220-250V DC	3WA9111-0AF06**	56.746,00
	110-127V AC/110-125V DC	3WA9111-0AF05**	56.746,00
Kapama veya Açtırma Bobini	230V AC/220V DC	3WA9111-0AD06*	12.628,00
	110V AC/110V DC	3WA9111-0AD05*	12.628,00
Düşük Gerilim Bobini Ani/0,2sn gecikmeli tip	208-240V AC/220-250V DC	3WA9111-0AE06**	18.678,00
	380-415V AC	3WA9111-0AE07**	18.678,00
Düşük Gerilim Bobini 0,2sn-3,2sn gecikmeli tip	208-240V AC/220-250V DC	3WA9111-0AE16**	36.089,00
	380-415V AC	3WA9111-0AE17**	36.089,00

* X6, X7 kumanda devresi fişi ve prizi şalterde standart olarak mevcuttur. F1 açtırma bobini, Y1 kapama bobini ve S20 kapamaya hazır kontak için ilave kumanda devresi fişi ve prizi sipariş edilmesine gerek yoktur. (Bkz. şalter bağlantı seması: sayfa 215-216).

** Motor, F3 düşük gerilim bobini, F2 açtırma bobini ve ilave yardımcı kontak için X5 kumanda devresi fişi ve prizi ayrıca sipariş edilmelidir.

*** S24 trip ihbar kontağı, S10 elektrikli on butonu ve S21 yay kurulumu konağı için X7 kumanda devresi fişi ve prizi gerekmektedir.



Düşük Gerilim Bobini

SENTRON koruma cihazları

3WA açık tip şalterleri aksesuarları

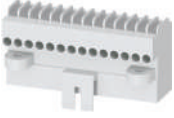

3WA9111-0AB08



3WA9111-0AB01

SENTRON WA AÇIK TIP OTOMATİK ŞALTERLER 6300 A'e KADAR

YENİ

Açıklamalar	Sipariş Numarası	Birim Fiyatı
Elektrik ON Butonu	3WA9111-0AH21	4.199,00
İlave Yardımcı Kontak (2NO + 2NC) ¹⁾	3WA9111-0AG01	14.813,00
İlave Yardımcı Kontak (2NO)	3WA9111-0AG02	7.574,00
İlave Yardımcı Kontak (1NO +1NC)	3WA9111-0AG03	7.574,00
Sabit ve çekmeceli şalter için kumanda devresi priz (X5, X8, X9)	① 3WA9111-0AB01	4.426,00
Sabit ve çekmeceli şalter için kumanda devresi fişi (X5, X8, X9)	② 3WA9111-0AB03	4.326,00
Sabit tip şalterin kumanda devresi fişi için kodlama (X5, X8, X9)	③ 3WA9111-0AB07	3.948,00
Çekmeceli şalter için kumanda devresi ara soketi	④ 3WA9111-0AB08	4.919,00
Kapamaya hazır kontak ¹⁾	3WA9111-0AH01	8.038,00
Tripp ihbar kontak ¹⁾	3WA9111-0AH02	5.095,00
Yay kuruldu kontağı	3WA9111-0AH06	4.769,00
Açma kapama sayıcısı	3WA9111-0AH05	16.311,00
Kapı oyma çerçevesi	3WA9111-0AP01	10.697,00

Şalter için kumanda devresi fiş priz kombinasyonları;

Sabit tip şalter: ① + ② + ③

Çekmeceli tip şalter: ① + ④ + ②

¹⁾ Bu aksesuarlar şalterde standart olarak gelmektedir. Kodlar yedek parça için belirtilmiştir.

Sabit ve Çekmeceli Tip Şalterler için Z Opsiyonları

Şalter sipariş tam kodu sonuna "-Z" eklendikten sonra ilgili kısa kodlar sıralanmalıdır.

Açıklamalar	Kısa Kod	"-Z" 'li sipariş kodları 1 2 3 4 5 6 7 8 9 10 11 12 13 14 15 16 3WA - - Z ve ilave kısa kod(lar) □□□ + . . . + . . . "opsiyonları bildiren işaret" - Z	İlave Fiyat TL
5 Basamaklı açma kapama sayıcısı	C 0 1	□ □ □	16.311,00
Elektrik ON butonu ²⁾ Sadece kapama bobinli şalterle mümkündür	C 1 1	□ □ □	4.199,00
Modbus RTU Haberleşme bağlantısı*	F 1 5	□ □ □	69.010,00
PROFINET IO/ Modbus TCP Haberleşme bağlantısı*	F 1 9	□ □ □	69.010,00
Kapı oyma çerçevesi	T 4 0	□ □ □	10.697,00
Karşılıklı mekanik kilitleme modülü (2 m bowden kablolu kilitleme modülü)			
Sabit tip şalter	S 5 5	□ □ □	36.946,00
Çekmece dahil çekmeceli şalter için	R 5 5	□ □ □	37.994,00
şalter çekmecesi için	R 5 6	□ □ □	29.300,00
Çekmece hariç çekmeceli şalter için	R 5 7	□ □ □	31.426,00

²⁾ Haberleşmeli şalterler ile kullanımı mümkün değildir.

* ETU600 Ready4com özellikli açık tip şalterlerde kullanılabilir.

SENTRON koruma cihazları

3WA açık tip şalterleri aksesuarları



SENTRON WA AÇIK TİP OTOMATİK ŞALTERLER 6300 A'e KADAR

YENİ

Açıklamalar	Sipariş Numarası	Birim Fiyatı TL
-------------	------------------	-----------------

Sipariş Ederken veya Sonradan İlave Edilebilen Aksesuarlar*

3 Kutuplu, yatay bağlantılı haberleşme fonksiyonu olmayan 3WA açık tip şalter için çekmece ve çekmeceli şalter dönüştürme seti¹⁾



3WA8225-5AA32*-1BA1

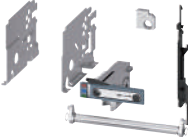

3WA9111-OBC11

Çekmece 630 ... 1000 A	Boy I	3WA8110-3AA32-1BA1	64.780,00
Çekmece 1250 ... 1600 A	Boy I	3WA8116-3AA32-1BA1	77.515,00
Çekmece 2000 A ²⁾	Boy I	3WA8120-3AA32-1BA1	84.027,00
Çekmece 2000 A	Boy II	3WA8220-5AA32-1BA1	90.361,00
Çekmece 2500 A	Boy II	3WA8225-5AA32-1BA1	122.215,00
Çekmece 2000 ... 3200 A	Boy II	3WA8232-5AA32-1BA1	179.060,00
Çekmece 4000 A	Boy II	3WA8240-5AA31-1BA1**	204.767,00
Çekmece 4000 A	Boy III	3WA8340-5AA32-1BA1	223.511,00
Çekmece 5000 A	Boy III	3WA8350-5AA32-1BA1	290.222,00
Çekmece 6300 A	Boy III	3WA8363-5AA31-1BA1**	387.205,00
Çekmeceli şalter'e dönüştürme seti	Boy I	3WA9111-OBC11	41.398,00
Çekmeceli şalter'e dönüştürme seti	Boy II	3WA9111-OBC12	63.463,00
Çekmeceli şalter'e dönüştürme seti	Boy III	3WA9111-OBC13	82.164,00

* Kumanda devresi soketi adedi kadar fiş, priz ayrıca sipariş edilmelidir.

** Belirtilen çekmeceler dikey bağlantıya sahiptir.

¹⁾ 4 Kutuplu ve farklı bağlantılarda olan şalter çekmece aksesuarları için satış birimlerimize danışınız.

²⁾ Boy I ve 85kA kesme kapasiteli, 630-2000A nominal akıma sahip şalterlerde ve Boy I 2000A nominal akıma sahip şalterlerde kullanılır.

3WA çekmeceli şalter için konum ihbar kontağı



3WA9111-OAH11

PSS321 3 bağlantıda pozisyonu, 2 test pozisyonu, 1 bağlantısız pozisyon

3WA9111-OAH11 20.026,00

PSS111-COM 1 bağlantıda pozisyonu, 1 test pozisyonu, 1 bağlantısız pozisyon ve haberleşme modülü COM

3WA9111-OAH12 20.024,00

Önden Bara Bağlantı Parçası (sabit tip şalter için)

DIN 43673'e göre (çift delikli üst kısım)

Boy I, 1000 A'e kadar	(1 Adet)	3WA9111-OAL11	4.239,00
Boy I, 1250 A ile 1600 A arası	(1 Adet)	3WA9111-OAL12	5.070,00
Boy II, 2000 A'e kadar	(1 Adet)	3WA9111-OAL21	5.553,00
Boy II, 2500 A'e kadar	(1 Adet)	3WA9111-OAL22	6.977,00
Boy II, 3200 A'e kadar	(1 Adet)	3WA9111-OAL23	8.235,00
Boy III, 4000 A'e kadar	(1 Adet)	3WA9111-OAL31	15.395,00

DIN 43673'e göre (çift delikli alt kısım)

Boy I, 1000 A'e kadar	(1 Adet)	3WA9111-OAL13	4.156,00
Boy I, 1250 A ile 1600 A arası	(1 Adet)	3WA9111-OAL14	5.070,00
Boy II, 2000 A'e kadar	(1 Adet)	3WA9111-OAL24	5.660,00
Boy II, 2500 A'e kadar	(1 Adet)	3WA9111-OAL25	6.977,00
Boy II, 3200 A'e kadar	(1 Adet)	3WA9111-OAL26	8.083,00
Boy III, 4000 A'e kadar	(1 Adet)	3WA9111-OAL32	15.395,00

3WA9111-OAL24

Önden Bara Bağlantı Parçası (çekmeceli tip şalter için)

DIN 43673'e göre (çift delikli alt veya üst kısım)

Boy I, 1000 A'e kadar	(1 Adet)	3WA9111-OAN11	4.156,00
Boy I, 1250 A ile 1600 A arası	(1 Adet)	3WA9111-OAN12	5.195,00
Boy II, 2000 A'e kadar	(1 Adet)	3WA9111-OAN21	5.660,00
Boy II, 2500 A'e kadar	(1 Adet)	3WA9111-OAN22	6.864,00
Boy II, 3200 A'e kadar	(1 Adet)	3WA9111-OAN23	7.930,00
Boy III, 4000 A'e kadar	(1 Adet)	3WA9111-OAN31	15.395,00

SENTRON koruma cihazları

3WA açık tip şalterleri aksesuarları



SENTRON WA AÇIK TİP OTOMATİK ŞALTERLER 6300 A'e KADAR

YENİ

Açıklamalar	Sipariş Numarası	Birim Fiyatı TL
-------------	------------------	-----------------

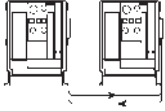

3WA9111-0BB21

Mekanik Kilitleme Modülleri (Her şalter için bir adet gereklidir.)

Mekanik kilitleme modülü (sabit tip şalter için)	3WA9111-0BB21 ¹⁾²⁾	36.946,00
Mekanik kilitleme modülü (çekmeceli tip şalter için)	3WA9111-0BB22 ¹⁾²⁾	37.994,00
Mekanik kilitleme için ilave bowden kablosu (2 metre)	3WA9111-0BB41 ²⁾	7.770,00
Mekanik kilitleme için ilave bowden kablosu (3 metre)	3WA9111-0BB42 ²⁾	9.372,00
Mekanik kilitleme için ilave bowden kablosu (4.5 metre)	3WA9111-0BB43 ²⁾	13.082,00
Boy III çekmeceli şalter için adaptör parçası	3WA9111-0BB25	4.156,00

¹⁾ 2 m bowden kablosu dahil

²⁾ 3 şalteri birbirine kilitlemek için her şalter için birer adet ilave bowden kablosu ayrıca sipariş edilmelidir.



3WA9111-0EM21

3WA elektronik trip üniteleri için mühürlenebilir kapak

ETU300 için	3WA9111-0EM21	2.420,00
ETU600 için	3WA9111-0EM22	2.420,00



3WA9111-0AP03

3WA koruma kapağı (IP55)

Kapı oyma çerçevesi ile birlikte kullanılmaz, kapak çıkarılabilir ve her iki yandan açılabilir	3WA9111-0AP03	25.547,00
--	---------------	-----------

Mekanik ON/OFF Butonunu Asma Kilit ile Kilitleme Tertibatı

¹⁾ Asma kilit takmak için 2 adet şeffaf kapak ⁽¹⁾ , tornavida ile tahrik için 6.35 mm delikli 2 adet kapak	Emniyet kilitsiz CES marka kilitli IKON marka kilitli	3WA9111-0BA21 3WA9111-0BA22 3WA9111-0BA23	11.386,00 17.507,00 19.404,00
3SB emniyet kilidi için 2 adet taşıyıcı			

Asma kilit müşteri tarafından temin edilmelidir.

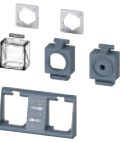

3WA9111-0BA21

3WA Açık Tip Şalter Haberleşme Seçenekleri

CubicleBUS Modülleri¹⁾

IOM230 dijital giriş-çıkış modülü (2 giriş - 3 çıkış)	3WA9111-0EC11	36.989,00
IOM350 dijital giriş-çıkış modülü (3 giriş - 5 çıkış)	3WA9111-0EC12	43.885,00
ZSI200 (Zone Selective Interlocking) Selektif koruma modülü	3WA9111-0EC10	19.170,00



3WA9111-0EC11

Donanım Eklenmesi ve Yedek Parçalar

COM190 PROFINET IO/Modbus TCP haberleşme modülü	3WA9111-0EC13	69.010,00
COM150 Modbus RTO haberleşme modülü	3WA9111-0EC15	69.010,00
ETU600 için şalter konum sensörü BSS200	3WA9111-0EC40	21.032,00



3WA9111-0EC13

CubicleBUS modülleri ve ölçme fonksiyonları gibi tüm haberleşme bileşenleri, ETU600 Ready4com açtırma üniteleri ile kullanılır.

Haberleşme çözümleri için SENTRON EI Kitabını callcenter.tr@siemens.com adresinden talep edebilirsiniz.

SENTRON koruma cihazları

3WA açık tip şalterleri aksesuarları



SENTRON WA AÇIK TİP OTOMATİK ŞALTERLER 6300 A'e KADAR

YENİ

Açıklamalar	Sipariş Numarası	Birim Fiyatı TL
-------------	------------------	-----------------

Sipariş Ederken veya Sonradan İlave Edilebilen Aksesuarlar

Nötr iletkeni için harici akım transformatörü

Kaçak akım korumalı şalter veya nötr iletkeni koruması için akım transformatörü ¹⁾

Boy I	3WA9111-0AA21	24.149,00
Boy II	3WA9111-0AA22	30.515,00
Boy III	3WA9111-0AA23	36.280,00



Kaçak akım korumalı şalter veya nötr iletkeni koruması için akım transformatörü (Bakır Bara Bağlantı Parçasına Sahip) ¹⁾

Boy I	3WA9111-0AA31	28.812,00
Boy II	3WA9111-0AA32	36.644,00
Boy III	3WA9111-0AA33	43.662,00



¹⁾ 4 Kutuplu ve şalterde nötr koruması için dahili akım transformatörü standart olarak gelmektedir.

Nominal işletme akım modülü*

Nominal işletme akım modülü sayesinde nominal akımı düşürme imkanı

	Nominal akım In (A)	Standart akım modülü	Birim Fiyat	Toprak kaçağı korumalı akım modülü	Birim Fiyat
Boy I ve II için	250	3WA9111-0EB02	11.116,00	3WA9111-0EX02	39.130,00
	315	3WA9111-0EB03	11.116,00	3WA9111-0EX03	39.130,00
	400	3WA9111-0EB04	11.116,00	3WA9111-0EX04	39.130,00
	500	3WA9111-0EB05	11.116,00	3WA9111-0EX05	39.130,00
	630	3WA9111-0EB06	11.116,00	3WA9111-0EX06	39.130,00
	800	3WA9111-0EB08	11.116,00	3WA9111-0EX08	39.130,00
	1000	3WA9111-0EB10	11.116,00	3WA9111-0EX10	39.130,00
Boy I, II ve III için	1250	3WA9111-0EB12	11.116,00	3WA9111-0EX12	39.130,00
	1600	3WA9111-0EB16	11.116,00	3WA9111-0EX16	39.130,00
	2000	3WA9111-0EB20	11.116,00	3WA9111-0EX20	39.130,00
Boy II ve III için	2500	3WA9111-0EB25	11.116,00	3WA9111-0EX25	39.130,00
	3200	3WA9111-0EB32	11.116,00	3WA9111-0EX32	39.130,00
Boy III için	4000	3WA9111-0EB40	11.116,00	3WA9111-0EX40	39.130,00
	5000	3WA9111-0EB50	11.116,00	3WA9111-0EX50	39.130,00
	6300	3WA9111-0EB63	11.116,00	3WA9111-0EX63	39.130,00



* Şalter seçimi için sayfa 92-96'a bakınız.

3WA Açık tip şalterleriyle birlikte verilen modül maksimum nominal akıma tekabül etmektedir.

Elektronik trip ünitelerine genel bakış

Ölçüm yapılan değerler; IEC 60364-8-1 standartlarına göre yapılabilen ölçümler

Tip		Akım Ölçümü	PMF - I Enerji Verimliliği	PMF - II Temel Enerji Görüntüleme	PMF - III Gelişmiş Enerji Görüntüleme
Aktif güç	P	--	--	✓	✓
Reaktif güç	Q	--	--	✓	✓
Görünür güç	S	--	--	✓	✓
Aktif enerji	E _a	--	✓	✓	✓
Reaktif enerji	E _r	--	--	✓	✓
Görünür enerji	E _{ap}	--	--	✓	✓
Frekans	f	--	--	✓	✓
Faz akımı	I	✓	✓	✓	✓
Nötr akımı	I _N	✓	✓	✓	✓
Voltaj	U _{LL} ve U _{LN}	--	✓	✓	✓
Güç faktörü	PF	--	--	✓	✓
Total harmonik bozulma distorsion (akım-gerilim)	THD _U ve THD _I	--	--	--	✓

SENTRON Koruma Cihazları

3WL Açık Tip Şalterleri

SENTRON WL 3 KUTUPLU AÇIK TİP OTOMATİK ŞALTERLER 6300 A'e KADAR

Nominal işletme kısa devre açma kapasitesi $I_{cs}=I_{cu}$
 Nominal işletme gerilimi AC 690 V (Seçime bağlı 1000 V)
 Sabit ve çekmeceli tipte 3 ve 4 kutuplu olarak
 Nominal işletme akımı 630 - 6300 A
 3 Boy ile 5 tip kısa devre açma kapasitesinde
 (55, 66, 80, 100 ve 150 kA)
 440 V AC'de 1600 A'e kadar 400 mm yapı genişliğinde
 55° C'ye kadar nominal akım ile yüklenebilme imkanı
 Modüler yapı, Reset butonu, Kodlamalı kumanda fişi,
 Ana kontak aşınma göstergesi,
 Kapamaya hazır göstergesi ve kontağı standart
 Trip ihbar kontağı (opsiyonel)

Seçime bağlı trip üniteleri:

ETU15B: LI Koruma
 L: IR = 0,5 ... 1,0 x In
 I: li = 2...8 x In

ETU25B: LSI Koruma
 L: IR = 0,4 ... 1,0 x In
 S: Id = 1,25 ... 12 x In; td = 0 ... 400msn
 I: li = ≥ 20 In
 Nominal işletme akım modülü sayesinde nominal akımı düşürme
 imkanı; açma nedenini sorma imkanı; elektronik açtırıcıyı
 üzerinden test imkanı; faz kaybı duyarlılığı.

ETU27B: LSING Koruma (Nötr koruması için akım trafosu ayrıca sipariş edilmelidir)
 ETU25B ile aynı, ayrıca nötr akım koruması açık kapatılabilir ve
 toprak kaçacağına karşı, akımların vektörel toplamı elde edilerek
 koruma

ETU45B: LSIN(G) Koruma (Nötr koruması için akım trafosu ayrıca sipariş edilmelidir)
 ETU28B ile aynı, ayrıca açma sınıfı ayarlama imkanı, motor
 çıkışları için termik hafıza; nötr koruma ayarlanabilir ve açık
 kapatılabilir; modüler kaçak akım koruma modülü (opsiyonel);
 haberleşme bağlantısı için ölçme fonksiyonu plus ve harici
 CubicleBUS modülleri ilave etme imkanı (opsiyonel); LCD
 ekran (opsiyonel)



3WL sabit tip şalter



3WL çekmeceli tip şalter

Boy	Maksimum Nominal Akım In max (A)	Nominal Akım In (A)	kA Ics=Icu	3 kutuplu açık tip güç şalteri ³⁾ Sipariş No	Birim Fiyatı TL
Sabit montajlı tip 3 kutuplu şalterler (55 ve 66 kA, ETU15B Trip üniteli fiyat)					
I	630	630	55	3WL1106-2 -- 32	223.895,00
I	800	800	55	3WL1108-2 -- 32	234.708,00
I	1000	1000	55	3WL1110-2 -- 32	243.035,00
I	1250	1250	55	3WL1112-2 -- 32	296.285,00
I	1600	1600	55	3WL1116-2 -- 32	413.510,00
I	2000	2000	55	3WL1120-2 -- 32	467.873,00
I	630	630	66	3WL1106-3 -- 32	253.173,00
I	800	800	66	3WL1108-3 -- 32	246.161,00
I	1000	1000	66	3WL1110-3 -- 32	254.807,00
I	1250	1250	66	3WL1112-3 -- 32	311.166,00
I	1600	1600	66	3WL1116-3 -- 32	433.941,00
I	2000	2000	66	3WL1120-3 -- 32	502.641,00
II	2500	2500	66	3WL1225-2 -- 32	652.494,00
II	3200	3200	66	3WL1232-2 -- 32	791.237,00
II	4000	4000	66	3WL1240-2 -- 31	944.793,00

Boy	Maksimum Nominal Akım In max (A)	Nominal Akım In (A)	kA Ics=Icu	3 kutuplu açık tip güç şalteri ³⁾ Sipariş No	Birim Fiyatı TL
Çekmeceli tip 3 kutuplu şalterler (55 ve 66 kA, ETU15B üniteli fiyat)					
I	630	630	55	3WL1106-2 -- 36	286.173,00
I	800	800	55	3WL1108-2 -- 36	281.190,00
I	1000	1000	55	3WL1110-2 -- 36	291.000,00
I	1250	1250	55	3WL1112-2 -- 36	347.316,00
I	1600	1600	55	3WL1116-2 -- 36	496.148,00
I	2000	2000	55	3WL1120-2 -- 36	561.576,00
I	630	630	66	3WL1106-3 -- 36	300.824,00
I	800	800	66	3WL1108-3 -- 36	315.669,00
I	1000	1000	66	3WL1110-3 -- 36	305.990,00
I	1250	1250	66	3WL1112-3 -- 36	364.913,00
I	1600	1600	66	3WL1116-3 -- 36	520.745,00
I	2000	2000	66	3WL1120-3 -- 36	592.425,00
II	2500	2500	66	3WL1225-2 -- 36	792.375,00
II	3200	3200	66	3WL1232-2 -- 36	949.490,00
II	4000	4000	66	3WL1240-2 -- 37	1.135.332,00

Diğer Elektronik aşırı akım açtırıcı üniteleri tipleri (ETU) için fiyat farkları

Ünite	Sipariş No	İlaveleri	İlave Fiyatı
Toprak kaçığı korumasız tip			
ETU15B : LI Koruma fonksiyonlu ¹⁾	BB		0,00
ETU25B : LSI Koruma fonksiyonlu	CB		9.023,00
ETU45B : LSIN Koruma fonksiyonlu	EB		30.173,00
ETU45B : LSIN Koruma 4 satır LCD ekranlı	FB		49.535,00
Toprak kaçığı korumalı tip ²⁾			
ETU27B : LSING Koruma fonksiyonlu	DG		55.838,00
ETU45B : LSING Koruma fonksiyonlu	EG		84.807,00
ETU45B : LSING Korumalı 4 satır LCD ekranlı	FG		106.005,00
		1 A A 2	0,00

Standart sipariş numarası ilavesi (montajlı sipariş numarası ilaveleri için lütfen 104. sayfaya bakınız.)

Ön kurma yayılı elle tahrik mekanik kapamalı 2N0 + 2NC yardımcı kontaklı

Dip Notlar:

- 1) Boy III güç şalterleri ETU15B elektronik açtırma ünitesi ile sipariş edilemez.
- 2) Kaçak akım koruması için nötr iletkeni akım transformatorü ayrıca sipariş edilemez.
- 3) 630-3200 A arasındaki güç şalterleri standart olarak yatay bara bağlantılıdır, 4000 A boy II güç şalterleri standart olarak düşey bara bağlantılıdır. 150 kA kesme kapasiteleri için satış temsilcilerimize danışabilirsiniz.

SENTRON koruma cihazları

3WL açık tip şalterleri



SENTRON WL 3 KUTUPLU AÇIK TİP OTOMATİK ŞALTERLER 6300 A'e KADAR

Boy	Maksimum Nominal Akım In max (A)	Nominal Akım In(A)	kA Ics=Icu	3 kutuplu açık tip güç şalteri ³⁾ Sipariş No	Birim Fiyatı TL
-----	----------------------------------	--------------------	------------	---	-----------------

Sabit montajlı tip 3 kutuplu şalterler (80 ve 100 kA, ETU15B Trip ünitesi fiyat)

I	630	630	85	3WL1106-4--32	----	257.260,00
I	800	800	85	3WL1108-4--32	----	250.184,00
I	1000	1000	85	3WL1110-4--32	----	264.990,00
I	1250	1250	85	3WL1112-4--32	----	323.571,00
I	1600	1600	85	3WL1116-4--32	----	459.804,00
I	2000	2000	85	3WL1120-4--32	----	588.405,00
II	2500	2500	80	3WL1225-3--32	----	674.879,00
II	3200	3200	80	3WL1232-3--32	----	811.571,00
II	4000	4000	80	3WL1240-3--31	----	990.446,00
II	800	800	100	3WL1208-4--32	----	304.761,00
II	1000	1000	100	3WL1210-4--32	----	315.462,00
II	1250	1250	100	3WL1212-4--32	----	385.376,00
II	1600	1600	100	3WL1216-4--32	----	536.795,00
II	2000	2000	100	3WL1220-4--32	----	675.278,00
II	2500	2500	100	3WL1225-4--32	----	848.574,00
II	3200	3200	100	3WL1232-4--32	----	945.249,00
II	4000	4000	100	3WL1240-4--31	----	1.032.530,00
III	4000	4000	100	3WL1340-4--32 ¹⁾	----	1.063.832,00
III	5000	5000	100	3WL1350-4--32 ¹⁾	----	1.652.954,00
III	6300	6300	100	3WL1363-4--31 ¹⁾	----	2.176.332,00

¹⁾ Boy III güç şalterleri ETU15B elektronik açtırma ünitesi ile sipariş edilemez.



3WL sabit tip şalter

Çekmeceli tip 3 kutuplu şalterler (80 ve 100 kA çekmece dahil, ETU15B Trip ünitesi fiyat)

I	630	630	85	3WL1106-4--36	----	347.144,00
I	800	800	85	3WL1108-4--36	----	364.218,00
I	1000	1000	85	3WL1110-4--36	----	380.052,00
I	1250	1250	85	3WL1112-4--36	----	417.578,00
I	1600	1600	85	3WL1116-4--36	----	572.496,00
I	2000	2000	85	3WL1120-4--36	----	671.306,00
II	2500	2500	80	3WL1225-3--36	----	832.859,00
II	3200	3200	80	3WL1232-3--36	----	987.165,00
II	4000	4000	100	3WL1240-3--37	----	1.250.009,00
II	800	800	100	3WL1208-4--36	----	398.678,00
II	1000	1000	100	3WL1210-4--36	----	412.340,00
II	1250	1250	100	3WL1212-4--36	----	470.426,00
II	1600	1600	100	3WL1216-4--36	----	672.642,00
II	2000	2000	100	3WL1220-4--36	----	845.520,00
II	2500	2500	100	3WL1225-4--36	----	1.030.244,00
II	3200	3200	100	3WL1232-4--36	----	1.222.401,00
II	4000	4000	100	3WL1240-4--37	----	1.302.998,00
III	4000	4000	100	3WL1340-4--36 ¹⁾	----	1.340.408,00
III	5000	5000	100	3WL1350-4--36 ¹⁾	----	2.078.718,00
III	6300	6300	100	3WL1363-4--37 ¹⁾	----	2.744.037,00

¹⁾ Boy III güç şalterleri ETU15B elektronik açtırma ünitesi ile sipariş edilemez.



3WL çekmeceli tip şalter

Diğer Elektronik aşırı akım açtırıcı üniteleri tipleri (ETU) için fiyat farkları

	Sipariş No	İlaveleri	İlave Fiyat
Toprak kaçığı korumasız tip			
ETU15B : LI Koruma fonksiyonlu ¹⁾	BB		0,00
ETU25B : LSI Koruma fonksiyonlu	CB		9.023,00
ETU45B : LSIN Koruma fonksiyonlu	EB		30.173,00
ETU45B : LSIN Koruma 4 satır LCD ekranlı	FB		49.535,00
Toprak kaçığı korumalı tip²⁾			
ETU27B : LSING Koruma fonksiyonlu	DG		55.838,00
ETU45B : LSING Koruma fonksiyonlu	EG		84.807,00
ETU45B : LSING Korumalı 4 satır LCD ekranlı	FG		106.005,00
	1AA2		0,00

Standart sipariş numarası ilavesi (montajlı sipariş numarası ilaveleri için lütfen 104. sayfaya bakınız.)

Ön kurma yaylı elle tahrik mekanik kapamalı 2N0 + 2NC yardımcı kontaklı

(1) (2) (3) Dipnotlar için lütfen syf. 102'ye bakınız.

150 kA kesme kapasiteleri için satış temsilcilerimize danışabilirsiniz.

SENTRON koruma cihazları

3WL açık tip şalterleri aksesuarları

SENTRON WL AÇIK TİP OTOMATİK ŞALTERLER 6300 A'e KADAR

Sabit ve Çekmeceli Tip Sipariş No. ilaveleri



Motor Tahrik Mekanizması



Açtırma Rölesi



Düşük Gerilim Bobini

Şalter kodunun ilk 12 basamağını Sayfa 88-91'den seçiniz		Sipariş No. İlavesi 3WL 1... - □ □ □ □	Birim Fiyatı TL ^(1,2)
Tahrik	Ön kurma yaylı elle tahrik Mekanik kapamalı	1	0,00
	Ön kurma yaylı elle tahrik (Mekanik ve elekt. kapama)	2	16.165,00
		3	16.165,00
	Motor tahrikli (Mekanik ve elekt. kapama) Motor - kapama bodini	4	99.866,00
		5	99.866,00
		6	99.866,00
1. Yard. Röle	Açtırma Rölesi "f" F1 sürekli enerji altında tutulabilme özelliği sayesinde, şalter kapamaya karşı kilitlebilir	A	0,00
	24V DC	B	16.165,00
		C	16.165,00
		D	16.165,00
		E	16.165,00
		F	16.165,00
		G	16.165,00
2. Yard. Röle	Açtırma Rölesi "f" F2 sürekli enerji altında tutulabilme özelliği sayesinde, şalter kapamaya karşı kilitlebilir	A	0,00
		B	16.165,00
		C	16.165,00
		D	16.165,00
		E	16.165,00
		F	16.165,00
		G	16.165,00
	Düşük Gerilim Rölesi "r" F3 0 ya da 200 ms gecikmeye ayarlanabilir	J	23.908,00
		K	23.908,00
		L	23.908,00
		U	23.908,00
		M	23.908,00
		N	23.908,00
		P	23.908,00
Gecikmeli Düşük Gerilim Rölesi "r" F4 0,2 sn-3.2 sn gecikmeye ayarlanabilir	Q	46.192,00	
	R	46.192,00	
	S	46.192,00	
Yard. Kontaktlar	1. Yardımcı kontak bloğu	2	0,00
	2. Yardımcı kontak bloğu	4	19.344,00
		7	19.344,00
		8	19.344,00
		5NO + 3 NC	8

¹⁾ İstenen aksesuarların fiyatları standart şalter fiyatına (S.102-103) ilave edilmelidir.

²⁾ Çekmeceli şalterlerde kumanda fişi adedi kadar çekmeceli şalter için kumanda devresi prizi fiyatı (3WL9111-OAB08-0AA0) fiyata ilave edilmelidir. Gerekli kumanda devresi prizi adedi için bkz. Sayfa 217.

Sipariş Ederken veya Sonradan İlave Edilebilen Aksesuarlar

Açıklamalar	Eski Sipariş Numarası ³⁾	Sipariş Numarası	Birim Fiyatı TL	
Motor Mekanizması (kumanda fişi, prizi ve kapama bobini hariç)	208-240V AC/220-250V DC	3WL9111-0AF04-0AA0**	3WA9111-0AF06**	56.746,00
	110-127V AC/110-125V DC	3WL9111-0AF03-0AA0**	3WA9111-0AF05**	56.746,00
Kapama veya Açtırma Bobini	230V AC/220V DC	3WL9111-0AD06-0AA0*	3WA9111-0AD06*	12.628,00
	110V AC/110V DC	3WL9111-0AD05-0AA0*	3WA9111-0AD05*	12.628,00
Düşük Gerilim Bobini Ani/0,2sn gecikmeli tip	208-240V AC/220-250V DC	3WL9111-0AE05-0AA0**	3WA9111-0AE06**	18.678,00
	380-415V AC	3WL9111-0AE06-0AA0**	3WA9111-0AE07**	18.678,00
Düşük Gerilim Bobini 0,2sn-3.2sn gecikmeli tip	208-240V AC/220-250V DC	3WL9111-0AE13-0AA0**	3WA9111-0AE16**	36.089,00
	380-415V AC	3WL9111-0AE14-0AA0**	3WA9111-0AE17**	36.089,00
Elektrikli ON Butonu		3WL9111-0AJ02-0AA0***	7.677,00	
İlave Yardımcı Kontak (2NO+2NC)		3WL9111-0AG01-0AA0**	19.344,00	
Sabit ve çekmeceli şalter için kumanda devresi priz (X5, X7, X8)	3WL9111-0AB01-0AA0	3WA9111-0AB01	4.426,00	
Sabit ve çekmeceli şalter için kumanda devresi fişi (X5, X7, X8)	3WL9111-0AB03-0AA0	3WA9111-0AB03	4.326,00	
Sabit tip şalterin kumanda devresi fişi için kodlama (X5, X7, X8)	3WL9111-0AB07-0AA0	3WA9111-0AB07	3.948,00	
Çekmeceli şalter için kumanda devresi ara soketi	3WL9111-0AB08-0AA0	3WA9111-0AB08	4.919,00	
Çekmeceli şalter için kumanda fişi ve ara soketi tek parça olarak		3WL9111-0AB18-0AA0	10.994,00	
Kapamaya hazır kontak		3WL9111-0AH01-0AA0*	10.290,00	
Tripp ihbar kontak		3WL9111-0AH14-0AA0***	6.522,00	
Yay kurulu kontak		3WL9111-0AH08-0AA0***	7.631,00	
Açma kapama sayıcısı		3WL9111-0AH07-0AA0	20.877,00	
Kapı oyma çerçevesi		3WL9111-0AP01-0AA0	13.832,00	

* X6 kumanda devresi fişi ve prizi şalterde standart olarak mevcuttur. F1 açtırma bobini, Y1 kapama bobini ve S20 kapamaya hazır kontak için ilave kumanda devresi fişi ve prizi sipariş edilmesine gerek yoktur. (Bknz. şalter bağlantı şeması: sayfa 217).

** Motor, F3 düşük gerilim bobini, F2 açtırma bobini ve ilave yardımcı kontak için X5 kumanda devresi fişi ve prizi ayrıca sipariş edilmelidir.

*** S24 tripp ihbar kontak, S10 elektrikli on butonu ve S21 yay kurulu kontak için X7 kumanda devresi fişi ve prizi gerekmektedir.

3) Eski sipariş numaraları ile tanımlanan ürünler yeni ürünlerle birbir aynı bağlantı yapısına sahiptir. Fabrikaya siparişler yeni kodlar ile yapılacaktır.



3WL9111-0AB03-0AA0



3WL9111-0AB08-0AA0

SENTRON koruma cihazları

3WL açık tip şalterleri aksesuarları



SENTRON WL AÇIK TİP OTOMATİK ŞALTERLER 6300 A'e KADAR

Sabit ve Çekmeceli Tip Şalterler için Z Opsiyonları

Şalter sipariş tam kodu sonuna "-Z" eklendikten sonra ilgili kısa kodlar sıralanmalıdır.

Açıklamalar	Kısa Kod	"-Z" 'li sipariş kodları 1 2 3 4 5 6 7 8 9 10 11 12 13 14 15 16 3WL - Z ve ilave kısa kod(lar) □□□ + . . . + . . . "opsiyonları bildiren işaret" - Z	İlave Fiyat TL
5 Basamaklı açma kapama sayıcısı ¹⁾	C 0 1	□□□	19.332,00
Elektriki ON butonu ²⁾ Sadece kapama bobinli şalterle mümkündür	C 1 1	□□□	7.109,00
Kapamaya hazır kontak (S20) 1 NO kontak	C 2 2	□□□	9.527,00
Trip ihbar kontağı ²⁾ 1 enversör kontak	K 0 7	□□□	13.295,00
(BSS = Breaker Status Sensor) Şalter Veri Sensörü*	F 0 1	□□□	38.831,00
PROFIBUS Haberleşme bağlantısı + BSS modülü ^{3)*}	F 0 2	□□□	116.765,00
Ölçme fonksiyonlu Plus* (PROFIBUS Haberleşme bağlantısı hariç ⁴⁾)	F 0 5	□□□	134.012,00
Modbus RTU Haberleşme bağlantısı + BSS modülü*	F 1 2	□□□	134.052,00
PROFINET IO/ Modbus TCP Haberleşme bağlantısı + BSS modülü *	F 3 5	□□□	134.285,00
Kapı oyma çerçevesi	T 4 0	□□□	12.807,00
Karşılıklı mekanik kilitleme modülü (2 m bowden kablolu kilitleme modülü)			
Sabit tip şalter	S 5 5	□□□	43.788,00
Çekmece dahil çekmeceli şalter için	R 5 5	□□□	45.029,00
şalter çekmecesi için	R 5 6	□□□	34.725,00
Çekmece hariç çekmeceli şalter için	R 5 7	□□□	6.208,00
Çekmeceli şalter için konum ihbar kontağı	R 1 5	□□□	13.495,00
Çekmeceli şalter için kızak perdesi (Shutter) asma kilit takılabilir	R 2 1	□□□	Boy I 24.428,00 Boy II 29.140,00 Boy III 46.996,00
EMV-Filtresi Doğru akım darbe gürültülerinin sönmülmesi için filtre (örn. frekans doğrultucuları içeren IT-Şebekelerinde oluşan gürültüler).	F 3 1	□□□	64.847,00
Yay kuruldu kontağı ²⁾ 1 NO kontak	C 2 0	□□□	7.064,00
4 kutuplu şalter için dahili nötr akım trafosu	F 2 3	□□□	Boy I 28.621,00 Boy II 36.165,00 Boy III 42.999,00

¹⁾ Sadece motor tahrik mekanizmalı şalterlerde mümkündür.

²⁾ Haberleşmeli şalterler ile kullanımı mümkün değildir.

³⁾ Şalter çekmecesi ve çekmeceli şalterin ayrı ayrı sipariş edilmesi durumunda Z-F02 opsiyonunun sadece çekmeceli şalterde bildirilmesi gerekir. sadece çekmeceli şalterde bildirilmesi gerekir.

⁴⁾ Ölçme fonksiyonu PLUS'ın bağlantısı için hariç gerilim transformatörlerine ihtiyaç vardır.

* ETU45B özellikli açık tip şalterlerde kullanılabilir.

SENTRON koruma cihazları

3WL açık tip şalterleri aksesuarları



SENTRON WL AÇIK TİP OTOMATİK ŞALTERLER 6300 A'e KADAR

Açıklamalar	Sipariş Numarası	Birim Fiyatı TL
-------------	------------------	-----------------

Sipariş Ederken veya Sonradan İlave Edilebilen Aksesuarlar*

3 Kutuplu 3WL açık tip şalter için çekmece ve çekmeceli şalter dönüştürme seti ¹⁾

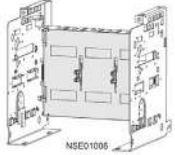

3WL911-0AP0.-0AA0

Çekmece 1000 A	Boy I	3WL9211-1AC00-0AA1	103.647,00
Çekmece 1600 A	Boy I	3WL9211-2AC00-0AA1	124.024,00
Çekmece 2000 A ²⁾	Boy I	3WL9211-3AC00-0AA1	134.444,00
Çekmece 2000 A	Boy II	3WL9212-3AC00-0AA1	144.578,00
Çekmece 2500 A	Boy II	3WL9212-4AC00-0AA1	184.040,00
Çekmece 3200 A	Boy II	3WL9212-5AC00-0AA1	286.493,00
Çekmece 4000 A	Boy II	3WL9212-6AD00-0AA1	327.628,00
Çekmece 4000 A	Boy III	3WL9213-6AC00-0AA1	357.618,00
Çekmece 5000 A	Boy III	3WL9213-7AC00-0AA1	464.354,00
Çekmece 6300 A	Boy III	3WL9213-8AD00-0AA1	583.087,00
Çekmeceli şalter'e dönüştürme seti	Boy I	3WL9111-0BC11-0AA0	36.546,00
Çekmeceli şalter'e dönüştürme seti	Boy II	3WL9111-0BC12-0AA0	48.352,00
Çekmeceli şalter'e dönüştürme seti	Boy III	3WL9111-0BC13-0AA0	72.532,00

* Kumanda devresi soketi adedi kadar 3WL9111-0AB08-0AA0 veya 3WL9111-0AB18-0AA0 ayrıca sipariş edilmelidir.

1) 4 Kutuplu şalter çekmece aksesuarları için satış birimlerimize danışınız.

2) Boy I ve 85kA kesme kapasiteli, 630-2000A nominal akıma sahip şalterlerde ve Boy I 2000A nominal akıma sahip şalterlerde kullanılır.

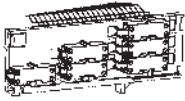

3WL9111-0AH12-0AA0

3WL çekmeceli şalter için konum ihbar kontağı

1. Blok (3 mikro şalter)	3WL9111-0AH11-0AA0	14.575,00
2. Blok (6 mikro şalter)	3WL9111-0AH12-0AA0	25.130,00

3WL çekmeceli şalter için kızak perdesi (Shutter), asma kilit takılabilir.

3 kutuplu şalter için

Boy I	3WL9111-0AP04-0AA0	26.381,00
Boy II	3WL9111-0AP06-0AA0	31.471,00
Boy III	3WL9111-0AP07-0AA0	50.754,00

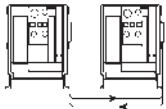

3WL9111-0BB21-0AA0

Mekanik Kilitleme Modülleri (Her şalter için bir adet gereklidir.)

Mekanik kilitleme modülü (sabit tip şalter için)	3WL9111-0BB21-0AA0 ^{1) 2)}	47.290,00
Mekanik kilitleme modülü (çekmeceli tip şalter için)	3WL9111-0BB24-0AA0 ^{1) 2)}	48.631,00
Mekanik kilitleme için ilave bowden kablosu (2 metre)	3WL9111-0BB45-0AA0 ²⁾	9.564,00
Mekanik kilitleme için ilave bowden kablosu (3 metre)	3WL9111-0BB46-0AA0 ²⁾	11.533,00
Mekanik kilitleme için ilave bowden kablosu (4.5 metre)	3WL9111-0BB47-0AA0 ²⁾	16.101,00
Boy III çekmeceli şalter için adaptör parçası	3WL9111-0BB30-0AA0	5.319,00

1) 2m bowden kablosu dahil

2) 3 şalteri birbirine kilitlemek için her şalter için birer adet ilave bowden kablosu ayrıca sipariş edilmelidir.



3WL9111-0AT45-0AA0

3WL elektronik trip üniteleri için mühürlenebilir kapak

ETU15B, ETU25B, ETU27B ve ETU 45 için	3WL9111-0AT45-0AA0	3.096,00
---------------------------------------	--------------------	----------

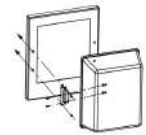

3WL9111-0AP02-0AA0

3WL koruma kapağı (IP55)

Kapı oyma çerçevesi ile birlikte kullanılmaz, kapak çıkarılabilir ve her iki yandan açılabilir	3WL9111-0AP02-0AA0	32.700,00
--	--------------------	-----------

Mekanik ON/OFF Butonunu Asma Kilit ile Kilitleme Tertibatı

¹⁾ Asma kilit takmak için 2 adet şeffaf kapak ¹⁾ , tornavida ile tahrik için 6.35 mm delikli 2 adet kapak	Emniyet kiltsiz	3WL9111-0BA21-0AA0	14.575,00
35B emniyet kilidi için 2 adet taşıyıcı	CES marka kilitle	3WL9111-0BA22-0AA0	22.408,00
	IKON marka kilitle	3WL9111-0BA24-0AA0	24.837,00

1) Asma kilit müşteri tarafından temin edilmelidir.



3WL9111-0BA21.-0AA0

SENTRON koruma cihazları

3WL açık tip şalterleri aksesuarları



SENTRON WL AÇIK TİP OTOMATİK ŞALTERLER 6300 A'e KADAR

Açıklamalar	Sipariş Numarası	Birim Fiyatı TL
-------------	------------------	-----------------

Sipariş Ederken veya Sonradan İlave Edilebilen Aksesuarlar

Kaçak akım korumalı şalter veya nötr iletkeni koruması için akım transformatörü

Boy I	3WL9111-0AA21-0AA0	30.911,00
Boy II	3WL9111-0AA22-0AA0	39.058,00
Boy III	3WL9111-0AA23-0AA0	46.439,00

Kaçak akım korumalı şalter veya nötr iletkeni koruması için akım transformatörü (Bakır Bara Bağlantı Parçasına Sahip)

Boy I	3WL9111-0AA31-0AA0	36.879,00
Boy II	3WL9111-0AA32-0AA0	46.903,00
Boy III	3WL9111-0AA33-0AA0	55.887,00

CubicleBUS Modülleri¹⁾

Döner kodlama anahtarlı dijital çıkış modülü, röle çıkışlı	3WL9111-0AT26-0AA0	35.072,00
Dijital çıkış modülü, ayarlanabilen, röle çıkışlı	3WL9111-0AT20-0AA0	41.612,00
Dijital giriş modülü	3WL9111-0AT27-0AA0	35.781,00
Analog çıkış modülü	3WL9111-0AT23-0AA0	35.781,00
ZSI (Zone Selective Interlocking) Selektif koruma modülü	3WL9111-0AT21-0AA0	24.538,00

1) CubicleBUS ve ölçme fonksiyonları gibi tüm haberleşme bileşenleri, ETU45B, ETU55B ve ETU76B açtırma üniteleri ile kullanılır.

Gerilim Transformatörü

3-kutuplu Plus ölçme fonksiyonlu SENTRON WL için	380-690 V / 100 V, CLASS 0.5	3WL9111-0BB68-0AA0	44.378,00
--	------------------------------	--------------------	-----------

Donanım Eklennesi ve Yedek Parçalar

COM 15 Profibus Modülü	3WL9111-0AT15-0AA0	94.268,00
Şalter Durum Sensörü (BSS)	3WL9111-0AT16-0AA0	41.938,00
Gerilim Transformatörsüz Plus Ölçme Fonksiyonu*	3WL9111-0AT04-0AA0	144.732,00

* Gerilim transformatörü ayrıca sipariş edilmelidir.

Aşırı akım açtırıcı tiplerine genel bakış

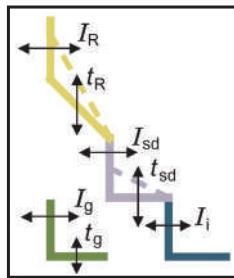

Tip	ETU15B	ETU25B	ETU27B	ETU45B	ETU76B
-----	--------	--------	--------	--------	--------

Tip

Aşırı akım koruması	(L)	✓	✓	✓	✓
Kısa süre gecikmeli kısa devre koruması	(S)	--	✓	✓	✓
Ani gecikmesiz kısa devre açtırıcısı	(I)	✓	✓	✓	✓
Nötr iletkeni koruması	(N)	--	--	✓	✓
Toprak kaçığı koruması	(G)	--	--	✓	✓
ZSS		--	✓	□	□
LCD (göstergeli) 4 satırlı		--	--	□	□
LCD grafik ekranı		--	--	□	--
Profibus DP üzerinden haberleşme		--	--	--	✓
Ölçme fonksiyonları		--	--	□	□
Parametre dizisi switch ile değiştirilebilir		--	--	□	□
Parametreler serbestçe programlanabilir		--	--	--	✓
		--	--	--	✓

SENTRON koruma cihazları

3WT açık tip şalterleri

SENTRON 3WT SERİSİ AÇIK TİP OTOMATİK ŞALTERLER 4000 A'e KADAR



- Nominal işletme kısa devre açma kapasitesi $I_{cs}=I_{cu}$
- Nominal işletme gerilimi AC 500 V (Seçime bağlı 690 V)
- Nominal işletme akımı 400 - 4000 A
- 2 Boy ile AC 500 V'da 66kA kısa devre açma kapasitesine kadar
- 50°C'ye kadar nominal akım ile yüklenebilme imkanı
- LCD göstergeli trip ünitesi ve LSI koruma standart
- Trip ihbar kontağı standart
- Kapamaya hazır göstergesi ve kontağı standart
- 2NO + 2NC kontak standart
- Kapı oyma çerçevesi standart
- 2NO + 2NC kontak standart

ETU35WT Elektronik Trip Ünitesi:

- LSI koruma
- L: IR = 0,4 ... 1,0 x In
- S: Id = 1,25 ... 12 x In; td = 0 ... 400 msn
- I : li = 20In, maks. 50kA
- Termik hafıza on/off yapılabilir
- Faz kaybı duyarlılığı tsd = 20 msn (M) ayarlanabilir
- Akım değerini gösteren arkadan ışıklı LCD göstergesi
- Açma nedenini sorgulama ve kendi kendini test imkanı
- LSING (Toprak Koruması ve Nötr Koruması) için satış birimlerimize danışınız.

3 kutuplu



ETU 35WT

Boy	Nominal Akım In (A)	kA $I_{cs}=I_{cu}$	Sabit tip 3 kutuplu açık tip güç şalteri 1) Sipariş No	Birim Fiyatı TL
-----	---------------------	--------------------	--	-----------------

Sabit montajlı tip 3 kutuplu şalterler (55 ve 66 kA)

I	800	55	3WT8080-5AA00-0AA2	177.397,00
I	1000	55	3WT8100-5AA00-0AA2	194.747,00
I	1250	55	3WT8120-5AA00-0AA2	232.658,00
I	1600	66	3WT8161-5AA00-0AA2	279.948,00
II	2000	66	3WT8202-5AA00-0AA2	327.300,00
II	2500	66	3WT8252-5AA00-0AA2	409.541,00
II	3200	66	3WT8322-5AA00-0AA2	489.590,00
II	4000	66	3WT8402-5AA01-0AA2	633.225,00

Sabit montajlı tip 3 kutuplu motorlu şalterler (55 ve 66 kA)

I	800	55	3WT8080-5UA70-0AA2 ¹⁾	218.127,00
I	1000	55	3WT8100-5UA70-0AA2 ¹⁾	236.871,00
I	1250	55	3WT8120-5UA70-0AA2 ¹⁾	273.563,00
I	1600	66	3WT8161-5UA70-0AA2 ¹⁾	322.867,00
II	2000	66	3WT8202-5UA70-0AA2 ¹⁾	369.520,00
II	2500	66	3WT8252-5UA70-0AA2 ¹⁾	450.238,00
II	3200	66	3WT8322-5UA70-0AA2 ¹⁾	523.400,00
II	4000	66	3WT8402-5UA71-0AA2 ¹⁾	664.802,00

Çekmeceli tip 3 kutuplu şalterler (55 ve 66 kA)

I	800	55	3WT8080-5AA04-5AB2 ²⁾	216.428,00
I	1000	55	3WT8100-5AA04-5AB2 ²⁾	239.087,00
I	1250	55	3WT8120-5AA04-5AB2 ²⁾	278.716,00
I	1600	66	3WT8161-5AA04-5AB2 ²⁾	358.998,00
II	2000	66	3WT8202-5AA04-5AB2 ²⁾	405.831,00
II	2500	66	3WT8252-5AA04-5AB2 ²⁾	532.175,00
II	3200	66	3WT8322-5AA04-5AB2 ²⁾	574.467,00
II	4000	66	3WT8402-5AA05-5AB2 ²⁾	794.677,00

Çekmeceli tip 3 kutuplu motorlu şalterler (55 ve 66 kA)

I	800	55	3WT8080-5UA74-5AB2 ¹⁾²⁾	257.294,00
I	1000	55	3WT8100-5UA74-5AB2 ¹⁾²⁾	281.919,00
I	1250	55	3WT8120-5UA74-5AB2 ¹⁾²⁾	323.533,00
I	1600	66	3WT8161-5UA74-5AB2 ¹⁾²⁾	396.279,00
II	2000	66	3WT8202-5UA74-5AB2 ¹⁾²⁾	440.445,00
II	2500	66	3WT8252-5UA74-5AB2 ¹⁾²⁾	567.759,00
II	3200	66	3WT8322-5UA74-5AB2 ¹⁾²⁾	607.164,00
II	4000	66	3WT8402-5UA75-5AB2 ¹⁾²⁾	827.346,00

1) Motor mekanizması açtırma bobini, kapama bobini ve ilave yardımcı kontak 2 enversör fiyata dahildir.

2) Çekmeceli şalterde shutter fiyata dahildir.

Bağlantı tipleri:

- 1) 800 - 3200 A arası 3WT8 sabit tip güç şalterleri standart olarak yatay bara bağlantılıdır. 4000 A sabit tip güç şalteri standart olarak dikey bara bağlantılıdır.
- 2) 800 - 3200 A arası 3WT8 çekmeceli tip güç şalterleri standart olarak yatay bara bağlantılıdır. 3800 A çekmeceli tip güç şalteri standart olarak dikey bara bağlantılıdır.
- 3) 3WT8 güç şalteri bağlantı şeması için sayfa 218'e bakınız

SENTRON koruma cihazları

3WT açık tip şalterleri

SENTRON 3WT SERİSİ AÇIK TİP OTOMATİK ŞALTERLER 4000 A'e KADAR



- Nominal işletme kısa devre açma kapasitesi $I_{cs}=I_{cu}$
- Nominal işletme gerilimi AC 500 V (Seçime bağlı 690 V)
- Nominal işletme akımı 400 - 4000 A
- 2 Boy ile AC 500 V'da 66kA kısa devre açma kapasitesine kadar
- 50° C'ye kadar nominal akım ile yüklenebilme imkanı
- LCD göstergeli trip ünitesi ve LSI koruma standart
- Trip ihbar kontağı standart
- Kapamaya hazır göstergesi ve kontağı standart
- 2NO + 2NC kontak standart
- Kapı oyma çerçevesi standart
- 2NO + 2NC kontak standart

ETU35WT Elektronik Trip Ünitesi:

- LSI koruma
- L: $I_R = 0,4 \dots 1,0 \times I_n$
- S: $I_d = 1,25 \dots 12 \times I_n$; $t_d = 0 \dots 400$ msn
- I : $I_i = 20I_n$, maks. 50kA
- Termik hafıza on/off yapılabilir
- Faz kaybı duyarlılığı $t_{sd} = 20$ msn (M) ayarlanabilir
- Akım değerini gösteren arkadan ışıklı LCD göstergesi
- Açma nedenini sorgulama ve kendi kendini test imkanı
- **LSING** (Toprak Koruması ve Nötr Koruması) için satış birimlerimize danışınız.



ETU 35WT

4 Kutuplu

Boy	Nominal Akım I_n (A)	kA $I_{cs}=I_{cu}$	Sabit tip 4 kutuplu açık tip güç şalteri 1) Sipariş No	Birim Fiyatı TL
-----	------------------------	--------------------	--	-----------------

Sabit montajlı tip 4 kutuplu şalterler (55 ve 66 kA)

I	800	55	3WT8084-5AA00-0AA2	264.650,00
I	1000	55	3WT8104-5AA00-0AA2	295.085,00
I	1250	55	3WT8124-5AA00-0AA2	329.624,00
I	1600	66	3WT8165-5AA00-0AA2	372.236,00
II	2000	66	3WT8206-5AA00-0AA2	455.834,00
II	2500	66	3WT8256-5AA00-0AA2	547.434,00
II	3200	66	3WT8326-5AA00-0AA2	664.042,00
II	4000	66	3WT8406-5AA01-0AA2	798.961,00

Sabit montajlı tip 4 kutuplu motorlu şalterler (55 ve 66 kA)

I	800	55	3WT8084-5UA70-0AA2 ¹⁾	304.838,00
I	1000	55	3WT8104-5UA70-0AA2 ¹⁾	337.228,00
I	1250	55	3WT8124-5UA70-0AA2 ¹⁾	374.377,00
I	1600	66	3WT8165-5UA70-0AA2 ¹⁾	414.456,00
II	2000	66	3WT8206-5UA70-0AA2 ¹⁾	493.554,00
II	2500	66	3WT8256-5UA70-0AA2 ¹⁾	592.946,00
II	3200	66	3WT8326-5UA70-0AA2 ¹⁾	699.676,00
II	4000	66	3WT8406-5UA71-0AA2 ¹⁾	835.810,00

Çekmeceli tip 4 kutuplu şalterler (55 ve 66 kA)

I	800	55	3WT8084-5AA04-5AB2 ²⁾	330.612,00
I	1000	55	3WT8104-5AA04-5AB2 ²⁾	351.949,00
I	1250	55	3WT8124-5AA04-5AB2 ²⁾	410.013,00
I	1600	66	3WT8165-5AA04-5AB2 ²⁾	458.697,00
II	2000	66	3WT8206-5AA04-5AB2 ²⁾	505.010,00
II	2500	66	3WT8256-5AA04-5AB2 ²⁾	609.484,00
II	3200	66	3WT8326-5AA04-5AB2 ²⁾	731.623,00
II	4000	66	3WT8406-5AA05-5AB2 ²⁾	906.318,00

Çekmeceli tip 4 kutuplu motorlu şalterler (55 ve 66 kA)

I	800	55	3WT8084-5UA74-5AB2 ^{1) 2)}	370.843,00
I	1000	55	3WT8104-5UA74-5AB2 ^{1) 2)}	394.791,00
I	1250	55	3WT8124-5UA74-5AB2 ^{1) 2)}	452.228,00
I	1600	66	3WT8165-5UA74-5AB2 ^{1) 2)}	500.581,00
II	2000	66	3WT8206-5UA74-5AB2 ^{1) 2)}	551.167,00
II	2500	66	3WT8256-5UA74-5AB2 ^{1) 2)}	650.730,00
II	3200	66	3WT8326-5UA74-5AB2 ^{1) 2)}	779.165,00
II	4000	66	3WT8406-5UA75-5AB2 ^{1) 2)}	943.176,00

1) Motor mekanizması açtırma bobini, kapama bobini ve ilave yardımcı kontak 2 enversör fiyata dahildir.

2) Çekmeceli şalterde shutter fiyata dahildir.

Bağlantı tipleri:

- 1) 800 - 3200 A arası 3WT8 sabit tip güç şalterleri standart olarak yatay bara bağlantılıdır. 4000 A sabit tip güç şalteri standart olarak dikey bara bağlantılıdır.
- 2) 800 - 3200 A arası 3WT8 çekmeceli tip güç şalterleri standart olarak yatay bara bağlantılıdır. 3800 A çekmeceli tip güç şalteri standart olarak dikey bara bağlantılıdır.
- 3) 3WT8 güç şalteri bağlantı şeması için sayfa 205'e bakınız.

SENTRON koruma cihazları

3WT açık tip şalterleri aksesuarları

SENTRON 3WT SERİSİ AÇIK TİP OTOMATİK ŞALTERLER 4000 A'e KADAR

Boy	Nominal Akım In (A)	3 kutuplu açık tip güç şalteri Çekmecesi 2) Sipariş No	Birim Fiyatı TL
-----	---------------------	--	-----------------



3WT8 şalter için Çekmece (Çekmeceli şaltere dönüştürme seti ayrıca sipariş edilmelidir.) 3 kutuplu ¹⁾

I	400 ... 1250	3WT9883-2AC10**	48.205,00
I	1600	3WT9883-4AC10**	52.131,00
II	2000 ... 2500	3WT9883-6AC10**	53.655,00
II	3200	3WT9883-7AC10**	60.613,00
II	4000	3WT9883-8BC30**	89.335,00

** 2 adet kumanda devresi bağlantı soketi fiyata dahildir.

1) 4 Kutuplu şalter çekmece aksesuarları için satış birimlerimize danışınız.

3WT8 sabit tip güç şalterini çekmeceli tip güç şalterine dönüştürme seti. 3 kutuplu

I	Sabit tip şalteri çekmeceli şaltere dönüştürmek için	3WT9888-OGA00	28.611,00
II	Sabit tip şalteri çekmeceli şaltere dönüştürmek için	3WT9888-OKA00	30.899,00

Sonradan ilave edilebilen ve yedek parça olarak sipariş edilebilen aksesuarlar

Açıklamalar	Sipariş No.	Birim Fiyatı TL	
Kapama Bobini veya 2. Açırıcı Bobin	220-240V AC/220-250V DC	3WT9851-1JK00	9.224,00
Düşük Gerilim Bobini	220-240V AC/220-250V DC	3WT9853-1JK00	11.093,00
Ani/0,2sn gecikmeli tip	380-415V AC	3WT9853-1JM00	11.093,00
Düşük Gerilim Bobini	220-240V AC	3WT9855-1JK00	24.064,00
0,2sn-3.2sn gecikmeli tip	380-415V AC	3WT9855-1JM00	24.064,00
Motor mekanizması	220-240V AC/220-250V DC	3WT9832-1JK00	40.607,00
İlave yardımcı kontak	2 enversör	3WT9816-1CE00	8.928,00
Kumanda Devresi Soketi (Sabit Tip)		3WT9111-0AB10	2.228,00
Kumanda Devresi Soketi (Çekmeceli Tip)		3WT9111-1AB14	2.292,00
Mekanik Kilitleme Modülü	Sabit tip şalter için	3WT9866-3JA00*	36.496,00
Mekanik Kilitleme Modülü	Çekmeceli tip şalter için	3WT9866-4JA00*	36.496,00
İlave Bowden Kablosu 2m.		3WT9866-8JA00**	8.705,00
İlave Bowden Kablosu 3m.		3WT9866-8JA01**	11.399,00

* Her bir şalter için bir adet sipariş edilmelidir, 2m. bowden kablosu dahildir.

** Üç şalteri birbiriyle mekanik olarak kilitlemek için, her şalter için ilave birer adet bowden kablosu ayrıca sipariş edilmelidir.



3WT9866-3JA00



3WT9851-1JK00

SENTRON anahtarlama cihazları

ATC6300 otomatik şebeke jeneratör kumanda cihazı

SENTRON KORUMA, ANAHTARLAMA ve ÖLÇÜM CİHAZLARI



SENTRON ATC 6300

SENTRON ATC 6300 Otomatik Şebeke Jeneratör Kumanda Cihazı

SENTRON ATC 6300 cihazı iki adet motorlu şalterle veya uzaktan transfer şalteri (RTSE) ile birlikte otomatik şebeke jeneratör transfer sistemini oluşturur. Bu cihaz ile alçak gerilim enerji dağıtım sisteminizde iki besleme kaynağı arasında otomatik veya manuel transfer yapılabilmektedir.

- 128 x 80 piksel, aydınlatmalı LCD ekran ile alarmlar, olaylar ve ölçüm değerleri görüntülenebilir
- Ön panelden veya Siemens powerconfig yazılımı* ile kolay parametre ayarı
- Şebeke-Şebeke, Şebeke-Jeneratör veya Jeneratör-Jeneratör gibi enerji kaynakları arasında seçim yapılabilirdiğinden çok yönlü kullanım imkanı
- MODBUS RTU ve MODBUS TCP üzerinden enerji yönetim sistemlerine bağlanabilme imkanı
- Opsiyonel modüller ile RS 485 ve Ethernet haberleşme imkanı

Aşağıdaki SENTRON ürünleriyle uyumludur:

- SENTRON 3VA kompakt güç şalterleri
- SENTRON 3WA/3WL açık tip güç şalterleri
- SENTRON 3WT açık tip güç şalterleri

Malzeme Cinsi	Sipariş No	Birim Fiyatı TL	Min. Sipariş Adedi
SENTRON ATC 6300	3KC9000-8TL40	106.563,00	

- Kompakt pano tipi 144x144x43.3 mm
- Vidalı klemens bağlantı
- AC/DC gerilim beslemesi
- AC 100...240V, 45...65Hz
- DC 7.5...33V
- Nominal gerilim ayar aralığı : AC100...480 V



SENTRON ATC 6500

SENTRON ATC 6500 Otomatik Şebeke Jeneratör Kumanda Cihazı

Sentron ATC 6500 cihazı ATC 63000 cihazının sahip olduğu özelliklere ek olarak:

- Üç şaltere kadar kumanda yapabileme
- Otomatik yük atma yönetimi
- Entegre RS 485 ara yüzü ile haberleşme imkanı
- Besleme gerilimi olmadan 10-15 gün çalışma süresi
- Kaydedilebilir olay sayısı 250

Sentron ATC 6500 fiyat bilgisi için satış birimlerimize başvurabilirsiniz.

* Yazılım versiyonu 3.10 ve üzeri olmalıdır.

Parametrelendirme için ayrıca ücretsiz sunulan powerconfig yazılımı kullanılabilir.

Link: <http://support.automation.siemens.com/WW/view/en/63452759>

SENTRON anahtarlama cihazları

ATC3100 otomatik şebeke jeneratör kumanda cihazı

SENTRON KORUMA, ANAHTARLAMA ve ÖLÇÜM CİHAZLARI



3KC9000-8EL10

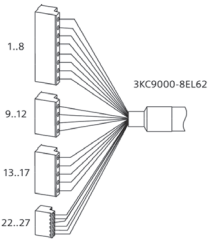

3KC9000-8EL62

SENTRON ATC 3100 Otomatik Şebeke Jeneratör Kumanda Cihazı

- Mikroişlemci kontrollü otomatik transfer cihazı
- Üç faz + nötr gerilimi için 2 adet ölçüm girişi
- Ayarlanabilir düşük gerilim aralığı, transfer ve dönüş gecikmesi zamanı
- 10 - LED durum göstergesi
- 4 - tuş membran tuş takımı
- Motorlu güç şalterleri için uygundur
- Jeneratör strat ve stop'u için çıkış sinyali
- Kompakt pano tipi 171,2 x 131,2 x 99
- Vidalı klemens bağlantı
- AC/DC gerilim beslenmesi
- 230 / 400 VAC; 50/60 Hz güç beslenmesi
- 24VDC yardımcı gerilim kaynağı sadece ATC3100 cihazı jeneratör modunda çalışırken gereklidir.
- Aşırı gerilim, düşük gerilim ve faz kaybı koruması
- Yangın alarm sinyal izlemesi

Malzeme Cinsi	Sipariş No	Birim Fiyatı TL	Min. Sipariş Adedi
ATC3100 kumanda cihazı	3KC9000-8EL10	67.027,00	1
ATC3100 cihazı kompakt/açık tip güç Şalterine bağlantı kablosu ve soketi (opsiyonel)	3KC9000-8EL62	11.299,00	1

SENTRON ATC6300 ve ATC3100 Şebeke Jeneratör Otomatik Kumanda Cihazının Siemens şalterlerle kullanılması için gerekli malzemeler

Şalter Tipi	Şalter Tipi
3VA	Yardımcı kontak (kilitleme için) "1 ENV"
	Yardımcı kontak (Şalter konumu) "1 ENV"
	Alarm kontak (trip bilgisi) "1 ENV"
	Motor mekanizması
3WT8	Yardımcı kontak (kilitleme için) "1 NC"
	Yardımcı kontak (Şalter konumu) "1 NO"
	Alarm kontak (trip bilgisi) "1 NO"
	Açtırma bobini F1
	Kapama bobini Y1
	Motor mekanizması

3WT Şalterlerinin Şebeke Jeneratör Otomatik Transfer Panosuyla Kullanımı için Gerekli Malzemeler

Sayfa 103'deki motorlu 3WT Şalter kodlarını motor, açtırma bobini kapamaya hazır kontak ve trip ihbar kontağı içerdiğiden ayrıca bir aksesuar sipariş edilmemesi gerekir.

3WL / 3WA Şalterlerinin Şebeke Jeneratör Otomatik Transfer Panosuyla Kullanımı için Gerekli Malzemeler

Açıklamalar	Yeni Sipariş Numarası *	Sipariş Numarası	Birim Fiyatı TL	Min. Sipariş Adedi	
Motor Mekanizması	208-240V AC/220-250V DC	3WA9111-0AF06	3WL9111-0AF04-0AA0	56.746,00	1
Kapama Bobini	230V AC/220V DC	3WA9111-0AD06	3WL9111-0AD06-0AA0	12.628,00	1
Açtırma Bobini	230V AC/220V DC	3WA9111-0AD06	3WL9111-0AD06-0AA0	12.628,00	1
Kapamaya hazır kontak			3WL9111-0AH01-0AA0*	10.290,00	1
Trip ihbar kontak			3WL9111-0AH14-0AA0***	6.522,00	1
Sabit ve çekmeceli şalter için kumanda devresi priz (X5, X7, X8)		3WA9111-0AB01	3WL9111-0AB01-0AA0	4.426,00	2
Sabit ve çekmeceli şalter için kumanda devresi fişi (X5, X7, X8)		3WA9111-0AB03	3WL9111-0AB03-0AA0	4.326,00	2
Sabit tip şalterin kumanda devresi fişi için kodlama (X5, X7, X8)		3WA9111-0AB07	3WL9111-0AB07-0AA0	3.948,00	2

Not: Seçilmiş olan her bir şaltere ilave edilecek toplam fiyat:

111.514,00

* Yeni sipariş numaraları ile tanımlanan ürünler eski ürünlerle birebir aynı bağlantı yapısına sahiptir. Fabrikaya siparişler yeni kodlar ile yapılacaktır.

*** S24 trip ihbar kontağı, S10 elektrikli on butonu ve S21 yay kuruldu konağı için X7 kumanda devresi fişi ve prizi gerekmektedir.

SENTRON anahtarlama cihazları

3KD sigortasız yük kesicileri

3KD TİPİ SİGORTASIZ YÜK KESİCİLERİ

3KD YÜK KESİCİ BOY 3'ten BOY 5 'e KADAR

Ana Bileşenleri ve Aksesuarları

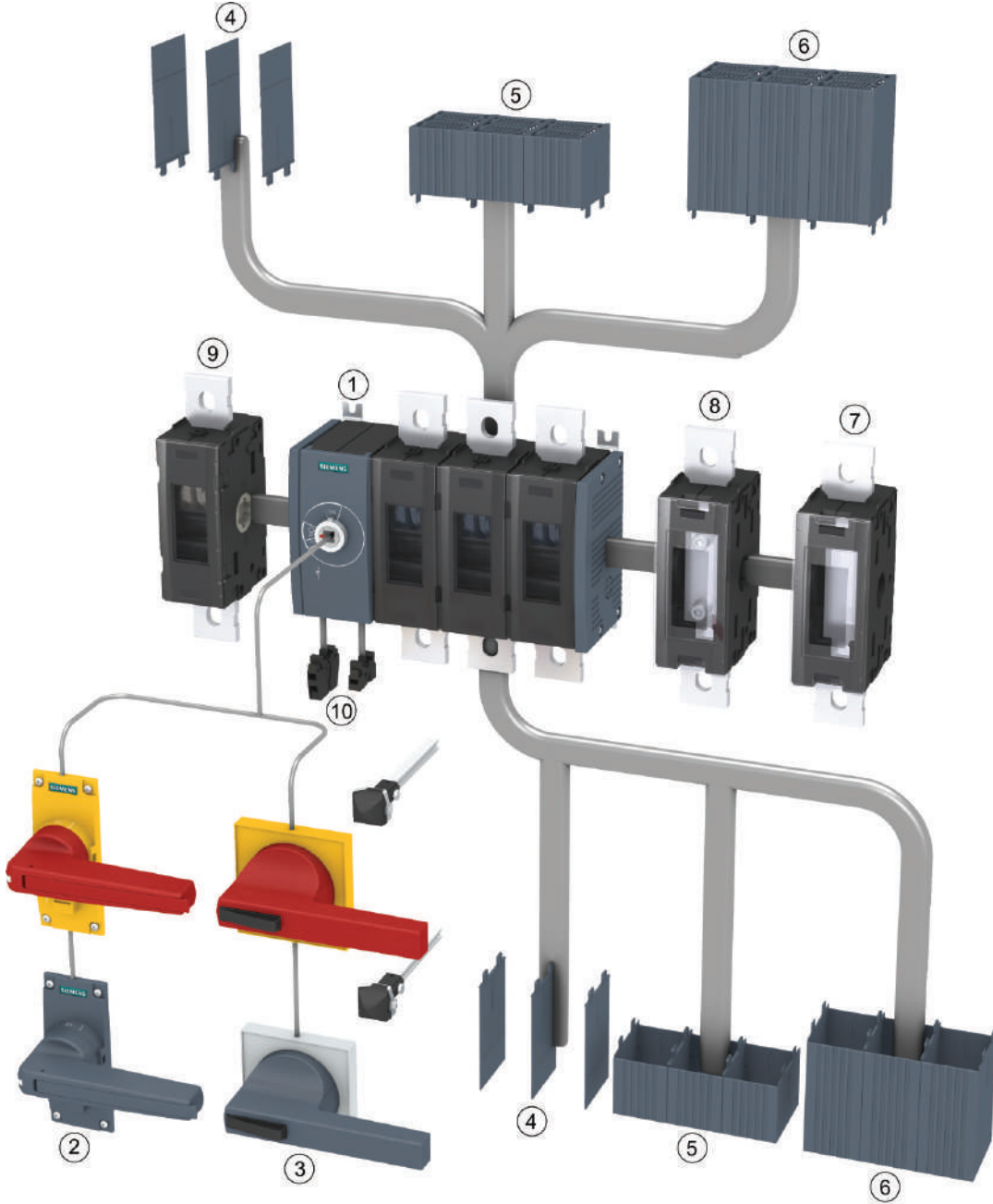

- ① 3KD yük kesici
- ② Doğrudan tahrik kolu
- ③ Kapıdan tahrik mekanizması
- ④ Faz ayırıcı plaka
- ⑤ Klemens kapağı kısa tip

- ⑥ Klemens kapağı uzun tip
- ⑦ N / PE klemensi (sabit köprülü)
- ⑧ Nötr klemensi (ayrılabilir geçiş klemensli)
- ⑨ 4. kontak elemanı
- ⑩ Yardımcı kontak elemanı

SENTRON anahtarlama cihazları

3KD sigortasız yük kesicileri

3KD TİPİ SİGORTASIZ YÜK KESİCİLERİ

Malzeme Cinsi	Boy	Anma Akımı (A)	Sipariş No.		Birim Fiyatı TL	Min. Sipariş Adedi
			Soldan Tahrikli	Ortadan Tahrikli		



3KD Yük kesici (Sigortasız) 3 kutuplu tahrik kolu hariç : IEC 60947-1, IEC 60947-3

Yük altında açma kapama yapılabilir.

İzolasyon gerilimi : 1000 VAC

Kullanım sınıfları : AC21A, DC21A AC22A, DC22A AC23A, DC23A

nominal işletme gerilimi 690VAC (50/60Hz)

yassı bağlantılı tiplerde klemens bağlantı kapakları ayrıca sipariş edilmelidir.

2	80	3KD2830-ONE10-0	3KD2830-ONE20-0	7.425,00	1
	100	3KD3030-ONE10-0	3KD3030-ONE20-0	10.333,00	1
	125	3KD3230-ONE10-0	3KD3230-ONE20-0	12.313,00	1
	160	3KD3430-ONE10-0	3KD3430-ONE20-0	14.288,00	1
	200	3KD3630-ONE10-0	3KD3630-ONE20-0	16.152,00	1
3	200	3KD3630-OPE10-0	3KD3630-OPE20-0	19.661,00	1
	250	3KD3830-OPE10-0	3KD3830-OPE20-0	24.970,00	1
	315	3KD4030-OPE10-0	3KD4030-OPE20-0	28.340,00	1
	400	3KD4230-OPE10-0	3KD4230-OPE20-0	36.298,00	1
4	500	3KD4430-OQE10-0	3KD4430-OQE20-0	51.014,00	1
	630	3KD4630-OQE10-0	3KD4630-OQE20-0	64.108,00	1
	800	3KD4830-OQE10-0	3KD4830-OQE20-0	95.115,00	1
5	1000	3KD5030-ORE10-0	3KD5030-ORE20-0	145.387,00	1
	1250	3KD5230-ORE10-0	3KD5230-ORE20-0	208.959,00	1
	1600	3KD5430-ORE10-0	3KD5430-ORE20-0	255.134,00	1

Not: Farklı nominal akım değerleri için satış ofislerimizle irtibata geçebilirsiniz.

Malzeme Cinsi	Sipariş No	Birim Fiyatı TL	Min. Sipariş Adedi
---------------	------------	-----------------	--------------------

3KD YÜK KESİCİ AKSESUARLARI

4. Kutup Elemanı (Anahtarlama kutup)

Boy 2 için; 3KD....-N	3KD9205-0	3.548,00	1
Boy 3 için; 3KD....-P	3KD9305-0	8.686,00	1
Boy 4 için; 3KD....-Q	3KD9405-0	20.715,00	1
Boy 5 için; 3KD....-R	3KD9505-0	62.549,00	1

Nötr Modülü (Ayrılabilir geçiş klemensi)

Yassı Bağlantı

Boy 2 için; 3KD....-N	3KD9206-0	2.381,00	1
Boy 3 için; 3KD....-P	3KD9306-0	5.812,00	1
Boy 4 için; 3KD....-Q	3KD9406-0	13.829,00	1
Boy 5 için; 3KD....-R	3KD9506-0	41.767,00	1

Yardımcı Kontakt Modülü Boy 2 için

Standart tip	3KD9103-5	1.334,00	1
--------------	-----------	----------	---



3KD5230-ORE20-0



3KD3230-ONE10-0



3KD9205-0



3KD9206-0

SENTRON anahtarlama cihazları

3KD sigortasız yük kesicileri aksesuarları

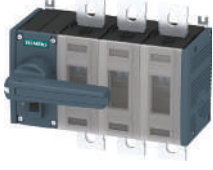

3KD TİPİ SİGORTASIZ YÜK KESİCİ AKSESUARLARI

Malzeme Cinsi	Sipariş No	Birim Fiyatı TL	Min. Sipariş Adedi
---------------	------------	-----------------	--------------------

Yardımcı Kontak Elemanı Boy 1 ve 2 için



1 CO	3KD9103-1	875,00	1
1 CO Kontak Elemanı, Solid State Devreler için	3KD9103-3	1.220,00	1

Yardımcı Kontak Elemanı Boy 3, 4 ve 5 için ²⁾

1 NO	3SU1400-1AA10-1BA0	406,00	5
1 NC	3SU1400-1AA10-1CA0	406,00	5
1 NO+1NC	3SU1400-1AA10-1FA0	797,00	1
2 NO	3SU1400-1AA10-1DA0	797,00	1
2 NC	3SU1400-1AA10-1EA0	797,00	1

²⁾ Tahrik elemanına monte edilir.

Tahrik Kolu (Standart tip)

Gri (3 asma kilide kadar takılabilir)



3KD9201-1

Boy 2 için; 3KD.....N	3KD9201-1	3.126,00	1
Boy 3 için; 3KD.....P	3KD9301-1	4.006,00	1
Boy 4 için; 3KD.....Q	3KD9401-1	4.731,00	1
Boy 5 için; 3KD.....R	3KD9501-1	6.798,00	1

Sarı / Kırmızı (3 asma kilide kadar takılabilir)



3KD9201-2

Boy 2 için; 3KD.....N	3KD9201-2	3.126,00	1
Boy 3 için; 3KD.....P	3KD9301-2	4.006,00	1
Boy 4 için; 3KD.....Q	3KD9401-2	4.731,00	1
Boy 5 için; 3KD.....R	3KD9501-2	6.798,00	1

Kapıdan Tahrik Mekanizması Komple 300mm Uzatma Mili ve Kublaj Parçası Dahil

Gri (3 asma kilide kadar takılabilir)



8UD1171-2AF21

Boy 2 için; 3KD.....N	8UD1171-2AF21	3.906,00	1
Boy 3 için; 3KD.....P	8UD1141-2AF21	5.851,00	1
Boy 4 için; 3KD.....Q	8UD1151-3AF21	8.528,00	1
Boy 5 için; 3KD.....R	8UD1161-4AF21	13.403,00	1

Sarı / Kırmızı (3 asma kilide kadar takılabilir)

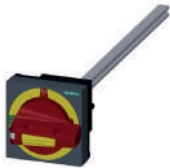

8UD1171-2AF25

Boy 2 için; 3KD.....N	8UD1171-2AF25	3.906,00	1
Boy 3 için; 3KD.....P	8UD1141-2AF25	5.970,00	1
Boy 4 için; 3KD.....Q	8UD1151-3AF25	13.244,00	1
Boy 5 için; 3KD.....R	8UD1161-4AF25	13.580,00	1

Uzatma Mili 300 mm Uzunlukta

Boy 2/3 için; 3KD.....N/P	8 x 8 mm	8UC6032	1.223,00	1
Boy 4 için; 3KD.....Q	10 x 10 mm	8UC6033	1.555,00	1
Boy 5 için; 3KD.....R	12 x 12 mm	8UC6034	1.759,00	1

SENTRON anahtarlama cihazları

3KD sigortasız yük kesicileri aksesuarları

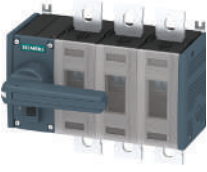

3KD TİPİ SİGORTASIZ YÜK KESİCİ AKSESUARLARI

Malzeme Cinsi	Sipariş No	Birim Fiyatı TL	Min. Sipariş Adedi
---------------	------------	-----------------	--------------------

Uzatma Mili 600 mm Uzunlukta

Boy 2/3 için; 3KD.....N/P	8 x 8 mm	8UC6082	1.888,00	1
Boy 4 için; 3KD.....Q	10 x 10 mm	8UC6083	2.537,00	1
Boy 5 için; 3KD.....R	12 x 12 mm	8UC6084	2.929,00	1

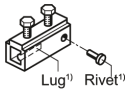

8UC6023

Mil Birleştirme Parçası

Boy 1 ve 2 için	8 x 8 mm	8UC6022	1.223,00	1
Boy 3 ve 4 için	10 x 10 mm	8UC6023	2.220,00	1
Boy 5 için	12 x 12 mm	8UC6024	3.043,00	1

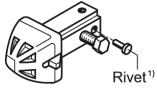

8UC6013

Kuplaj Ara Parçası

Boy 1 ve 2 için	8 x 8 mm	8UC6017-2AA	3.010,00	1
Boy 3 ve 4 için	10 x 10 mm	8UC6013	6.028,00	1
Boy 5 için	12 x 12 mm	8UC6014	6.902,00	1

Faz Ayırıcı Plakalar

3 Kutuplu Cihazlar İçin (1 takım 6 adet)

Boy 2 için; 3KD.....N	3KD9108-6	2.447,00	1
Boy 3 için; 3KD.....P	3KD9308-6	2.691,00	1
Boy 4 için; 3KD.....Q	3KD9408-6	3.489,00	1
Boy 5 için; 3KD.....R	3KD9508-6	4.622,00	1

4 Kutuplu Cihazlar İçin (1 takım 8 adet)

Boy 2 için; 3KD.....N	3KD9108-8	3.270,00	1
Boy 3 için; 3KD.....P	3KD9308-8	3.500,00	1
Boy 4 için; 3KD.....Q	3KD9408-8	4.622,00	1
Boy 5 için; 3KD.....R	3KD9508-8	6.147,00	1



3KD9108-6

Klemens Kapakları

Standart Tip

3 Kutuplu Cihazlar İçin (1 takım 6 adet)

Boy 2 için; 3KD.....N	3KD9204-6	3.562,00	1
Boy 3 için; 3KD.....P	3KD9304-6	4.731,00	1
Boy 4 için; 3KD.....Q	3KD9404-6	5.899,00	1
Boy 5 için; 3KD.....R	3KD9504-6	12.680,00	1

Kısa Tip

3 Kutuplu Cihazlar İçin (1 takım 6 adet)

Boy 3 için; 3KD.....N	3KD9204-7	3.038,00	1
Boy 4 için; 3KD.....P	3KD9304-7	3.321,00	1
Boy 5 için; 3KD.....Q	3KD9404-7	4.731,00	1



3KD9204-6



3KD9204-7

SENTRON anahtarlama cihazları

3KC manuel transfer şalterleri

3KC TİPİ MANUEL TRANSFER ŞALTERİ (I-0-II)

3KC MANUEL TRANSFER ŞALTERİ (MTSE) BOY 1 ve BOY 2: 16-160A, 3/4 KUTUPLU
Ana Bileşenleri ve Aksesuarları

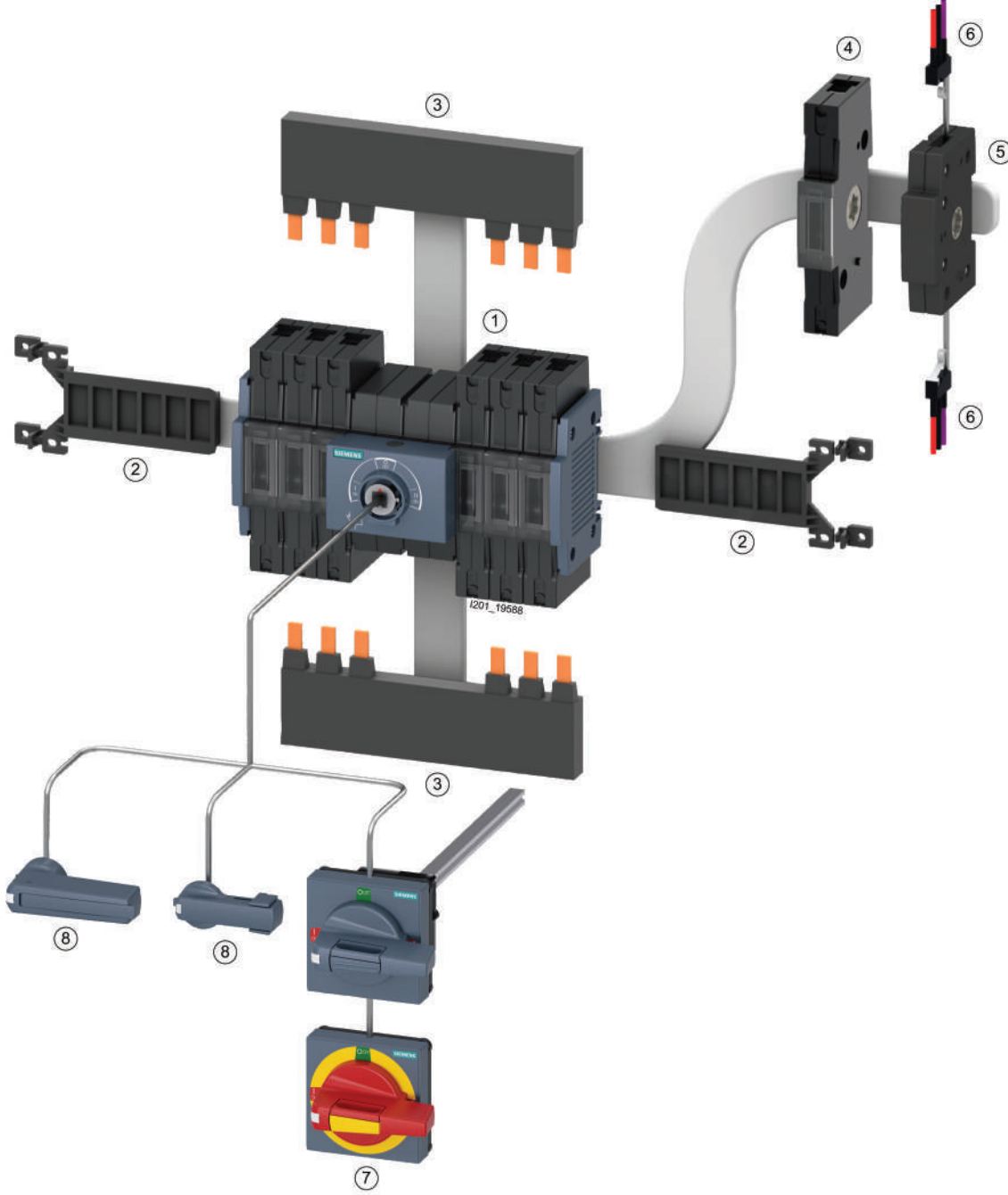

- ① 3KC Manuel transfer Şalteri
- ② Tabana montaj kiti
- ③ Köprüleme barası
- ④ 4. kontak elemanı

- ⑤ Yardımcı kontak modülü
- ⑥ Yardımcı kontak elemanı
- ⑦ Kapıdan tahrik mekanizması
- ⑧ Doğrudan tahrik kolu

Not: Otomatik transfer şalterleri serilerimiz (3KC6, 3KC8) için satış ofislerimizle irtibata geçiniz.

SENTRON anahtarlama cihazları

3KC manuel transfer şalterleri

3KC TİPİ MANUEL TRANSFER ŞALTERLERİ

Malzeme Cinsi	Boy	Anma Akımı (A)	Sipariş No.		Birim Fiyatı TL	Min. Sipariş Adedi
			Soldan Tahrikli	Ortadan Tahrikli		



3KC Manuel Transfer şalteri: 3 kutuplu, tahrik kolu hariç: IEC 60947-1, IEC 60947-3



3KC0336-0PE00-0AA0



3KC0346-2QE00-0AA0

İzolasyon gerilimi: 1000 VAC	2	80	-	3KC0328-2NE00-0AA0	20.500,00	1
		100	-	3KC0330-2NE00-0AA0	27.362,00	1
		125	-	3KC0332-2NE00-0AA0	34.219,00	1
		160	-	3KC0334-2NE00-0AA0	38.093,00	1
Kullanım sınıfları: AC31B, AC32B, AC33B, AC35B	3	200	3KC0336-0PE00-0AA0	-	60.595,00	1
		250	3KC0338-0PE00-0AA0	-	78.145,00	1
		315	3KC0340-0PE00-0AA0	-	89.848,00	1
		400	3KC0342-0PE00-0AA0	-	107.416,00	1
Nominal işletme gerilimi: 690VAC (50/60Hz)	4	500	3KC0344-0QE00-0AA0	-	140.642,00	1
		630	3KC0346-0QE00-0AA0	-	149.417,00	1
		800	3KC0348-0QE00-0AA0	-	189.415,00	1
		1000	3KC0350-0RE00-0AA0	-	343.268,00	1
5	1250	3KC0352-0RE00-0AA0	-	507.767,00	1	
	1600	3KC0354-0RE00-0AA0	-	612.910,00	1	

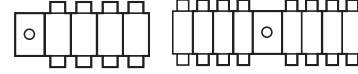

3KC Manuel Transfer şalteri: 4 kutuplu, tahrik kolu hariç: IEC 60947-1, IEC 60947-3



3KC0436-0PE00-0AA0



3KC0444-0QE00-0AA0

İzolasyon gerilimi: 1000 VAC	2	80	-	3KC0428-2NE00-0AA0	25.406,00	1
		100	-	3KC0430-2NE00-0AA0	34.219,00	1
		125	-	3KC0432-2NE00-0AA0	42.997,00	1
		160	-	3KC0434-2NE00-0AA0	47.865,00	1
Kullanım sınıfları: AC31B, AC32B, AC33B, AC35B	3	200	3KC0436-0PE00-0AA0	-	74.226,00	1
		250	3KC0438-0PE00-0AA0	-	95.738,00	1
		315	3KC0440-0PE00-0AA0	-	109.373,00	1
		400	3KC0442-0PE00-0AA0	-	130.875,00	1
Nominal işletme gerilimi: 690VAC (50/60Hz)	4	500	3KC0444-0QE00-0AA0	-	168.931,00	1
		630	3KC0446-0QE00-0AA0	-	179.669,00	1
		800	3KC0448-0QE00-0AA0	-	227.532,00	1
		1000	3KC0450-0RE00-0AA0	-	412.114,00	1
5	1250	3KC0452-0RE00-0AA0	-	609.100,00	1	
	1600	3KC0454-0RE00-0AA0	-	735.302,00	1	

Not: Otomatik transfer şalterleri serilerimiz (3KC6, 3KC8) için satış ofislerimizle irtibata geçiniz.

Malzeme Cinsi	Sipariş No	Birim Fiyatı TL	Min. Sipariş Adedi
---------------	------------	-----------------	--------------------

3KC TİPİ MANUEL TRANSFER ŞALTER AKSESUARLARI

4. Kutup Elemanı (Anahtarlama kutup)

Yassı Bağlantı

Boy 1 için; 3KC....-M	3KD9105-2	1.955,00	1
Boy 2 için; 3KC....-N	3KD9205-2	3.979,00	1

Yardımcı Kontak Modülü Boy 1 ve 2 için¹⁾

Yassı Bağlantı

Boy 2 için; 3KC....-N	3KD9103-5	1.334,00	1
-----------------------	-----------	----------	---

1) Yardımcı kontak elemanı ayrıca sipariş edilmelidir. En fazla 2 yardımcı kontak elemanı monte edilebilir

Yardımcı Kontak Elemanı Boy 1 ve 2 için

1CO	3KD9103-1	875,00	1
1CO Kontak Elemanı, Solid State Devreler için	3KD9103-3	1.220,00	1



3KD9105-2



3KD9103-5



3KD9103-3

SENTRON anahtarlama cihazları

3KC manuel transfer şalterleri aksesuarları

3KC TİPİ MANUEL TRANSFER ŞALTER AKSESUARLARI

Malzeme Cinsi	Sipariş No	Birim Fiyatı TL	Min. Sipariş Adedi
---------------	------------	-----------------	--------------------

Tahrik Kolu (Standart tip)

Gri (3 asma kilide kadar takılabilir)



3KC9201-3

Boy 1 ve Boy 2 için; 3KC0....-M/N	3KC9201-3	2.954,00	1
Boy 3 için; 3KC0....-P	3KC9301-1	3.940,00	1
Boy 4 için; 3KC0....-Q	3KC9401-1	4.910,00	1
Boy 5 için; 3KC0....-R	3KC9501-1	6.864,00	1



8UD1131-2AE21

Kapıdan Tahrik Mekanizması Komple 300 mm Uzatma Mili ve Kuplaj Parçası Dahil

Gri (3 asma kilide kadar takılabilir)

Boy 1 ve Boy 2 için; 3KC0....-M/N	8UD1131-2AE21	7.490,00	1
Boy 3 için; 3KC0....-P	8UD1141-2AE21	9.903,00	1
Boy 4 için; 3KC0....-Q	8UD1151-3AE21	11.313,00	1
Boy 5 için; 3KC0....-R	8UD1161-4AE21	17.810,00	1



8UD1900-2GA00

Kuplaj ara parçası (tolerans kompanzeli)

Boy 1 ve Boy 2 için; 3KC0....-M/N	8UD1900-2GA00	1.205,00	1
Boy 3 için; 3KC0....-P	8UD1900-6GA00	2.733,00	1
Boy 4 için; 3KC0....-Q	8UD1900-3GA00	5.534,00	1
Boy 5 için; 3KC0....-R	8UD1900-4GA00	6.459,00	1



8UC6032

Uzatma mili (300 mm uzun)

Boy 1 ve Boy 2 için; 3KC0....-M/N	8UC6032	1.223,00	1
Boy 3 için; 3KC0....-P	8UC6032	1.223,00	1
Boy 4 için; 3KC0....-Q	8UC6033	1.555,00	1
Boy 5 için; 3KC0....-R	8UC6034	1.759,00	1

3KF TİPİ SİGORTALI YÜK KESİCİLERİ

NH Sigorta Boy	Boy	Anma Akımı (A)	Sipariş No.		Birim Fiyatı TL	Min. Sipariş Adedi
			Soldan Tahrikli	Ortadan Tahrikli		

IEC 60269-2 standardında NH sigortalar için
AC-21A, AC-22A, AC-23A, 400 V ... 690 V
DC-21A, DC-22A, DC-23A, 220 V ... 440 V
AC-23A, 15kW ... 800 kW

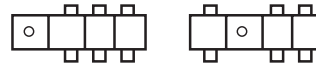

3KF tipi sigortalı yük kesici 3 kutuplu tahrik kolu hariç : IEC 60947-1, IEC 60947-3
NH sigortalar ayrıca sipariş edilmelidir.

00/000	2	125	3KF2312-OLF11	3KF2312-OMF11	18.856,00	1
00/000	2	160	3KF2316-OLF11	3KF2316-OMF11	23.723,00	1
1	3	250	3KF3325-OLF11	3KF3325-OMF11	41.132,00	1
2/1	4	400	3KF4340-OLF11	3KF4340-OMF11	65.467,00	1
3/2	5	630	3KF5363-OLF11	3KF5363-OMF11	112.987,00	1
3/2	5	800	3KF5380-OLF11	3KF5380-OMF11	164.302,00	1



SENTRON anahtarlama ve koruma cihazları

3NJ4 sigortalı yük ayırıcı

SENTRON 3NJ4 HAT GİRİŞİ DİKEY TIP SİGORTALI YÜK AYIRICILARI 1600A'e KADAR

YENİ

- IEC/EN 60439-1, IEC/EN 60947-3'e uygun
- 800VAC'ye kadar
- Anma akımı 160A'den 1600A'e kadar
- Bakım için park konumu
- 1 -kutup veya 3- kutup anahtarlama tip
- yatay veya dikey montaj imkanı
- Koruma sınıf IP30

Anma Akımı (A)	NH Sigorta Boy	Busbar Merkez Mesafesi (mm)	Bağlantı Tipi	Sipariş No.	Birim Fiyatı TL	Min. Sipariş Adedi
----------------	----------------	-----------------------------	---------------	-------------	-----------------	--------------------

Dikey Tip NH Sigortalı Yük Ayırıcılar (1 kutup ayrı anahtarlama)

160*	NH00/NH000	185*	M8 yassı bağlantı	3NJ4101-3BF01	15.940,00	1
250	NH1	185	M10 yassı bağlantı	3NJ4121-3BF01	28.533,00	1
400	NH2	185	M12 yassı bağlantı	3NJ4131-3BF01	29.420,00	1
630	NH3/NH2	185	M12 yassı bağlantı	3NJ4141-3BF01	33.841,00	1

Dikey Tip NH Sigortalı Yük Ayırıcılar (3 kutup anahtarlama)

160*	NH00/NH000	100	M8 yassı bağlantı	3NJ4103-3BF02	9.024,00	1
160*	NH00/NH000	100	F70 blok klemens	3NJ4103-3BR02	11.863,00	1
160	NH00/NH000	185*	M8 yassı bağlantı	3NJ4103-3BF01	16.335,00	1
250	NH1	185	M10 yassı bağlantı	3NJ4123-3BF01	28.533,00	1
400	NH2/NH1	185	M12 yassı bağlantı	3NJ4133-3BF01	29.420,00	1
630	NH3/NH2	185	M12 yassı bağlantı	3NJ4143-3BF01	57.263,00	1

800V DİKEY TİP NH SİGORTALI YÜK AYIRICILAR (3 kutup ayrı anahtarlama)

YENİ

63*	NH00/NH000	100	M8 yassı bağlantı	3NJ4103-3DF02	9.691,00	1
63*	NH00/NH000	185	M8 yassı bağlantı	3NJ4103-3DF01	16.781,00	1
160	NH1	185	M10 yassı bağlantı	3NJ4123-3DF01	28.942,00	1
315	NH3	185	M12 yassı bağlantı	3NJ4143-3DF01	33.649,00	1

Busbar sistemlerine montaj adaptörü

*NH1 ila NH3 boyutlarındaki cihazlarla birlikte monte edilmesi durumunda, yükseklik farklarını telafi etmek için aksesuar olarak 3NJ5930-3BB adaptörüne ihtiyaç duyulur.

3NJ5930-3BB	5.376,00	1
-------------	----------	---

Not: 630A ve üzeri tipler için satış birimlerimize danışınız.

3KF TİPİ SİGORTALI YÜK KESİCİ OPSİYONEL AKSESUARLARI

Kapıdan Tahrik Mekanizması Komple, (3 asma kilide kadar takılabilir)

Gri	Kol Uzunluğu	Mil Ölçüsü			
Boy 2, 3KF2 için	100	8x8	8UD1141-2AF21	5.851,00	1
Boy 3, 3KF3 için	100	10x10	8UD1141-3AF21	8.165,00	1
Boy 4, 3KF4 için	140	10x10	8UD1151-3AF21	8.528,00	1
Boy 5, 3KF5 için	200	12x12	8UD1161-4AF21	13.403,00	1

Sarı/Kırmızı	Kol Uzunluğu	Mil Ölçüsü			
Boy 2, 3KF2 için	100	8x8	8UD1141-2AF25	5.970,00	1
Boy 3, 3KF3 için	100	10x10	8UD1141-3AF25	8.562,00	1
Boy 4, 3KF4 için	140	10x10	8UD1151-3AF25	13.244,00	1
Boy 5, 3KF5 için	200	12x12	8UD1161-4AF25	13.580,00	1



3NJ4101-3BF01

3NJ4103-3BF01



3NJ5930-3BB



3NJ5930-3BB



8UD1141-3AF21



8UD1141-3AF25

SENTRON anahtarlama ve koruma cihazları

3NP1 NH-Bıçaklı sigortalı ayırıcılar

SENTRON 3NP1 TİPİ NH-BIÇAKLI SİGORTALI AYIRICILARI



3NP1 tipi NH-Bıçaklı Sigortalı kesicileri

En önemli ürün özelliklerine genel bir bakış

- Baştan sona tüm boylar için blok klemens bağlantısı mevcuttur
- Yuvarlak iletken ve izoleli bara bağlantısı mümkün
- Baştan sona sigorta denetimi mümkün
- *** Baraya monte edilebilir, 3 kutuplu dar tasarım.**
- Eklenebilir busbar tutucular
- Busbar kalınlığının 5/10 mm olarak değiştirilmesi durumunda parça çıkartılmasına veya kırılmasına gerek yoktur.
- Dahili akım yollarına müdahale etmeden kablo çıkışı alt veya üst olarak ayarlanabilir. Örtü plakaları
- Arkadan bağlantı yapılmasında da dokunmaya karşı koruma
- Sigortaların kilitleme pimi sayesinde dokunmaksızın çıkartılma imkanı
- Tüm cihazların mühürlenmesi ve kilitlemesi mümkündür.

Anma Akımı (A)	Bağlantı Tipi	Boy	Sipariş No	Birim Fiyatı TL	Min. Sipariş Adedi
----------------	---------------	-----	------------	-----------------	--------------------

Önden ve Dipten Tespitli Tip

Alttan veya üstten bağlantı mümkün

160	Blok Klemensli bağlantı	000 ⁽¹²⁾	3NP1123-1CA20	4.057,00	1
160	Yassı Bağlantı	00 ve 000 ⁽²⁾	3NP1133-1CA10	4.527,00	1
160	Blok Klemens	00 ve 000 ⁽²⁾	3NP1133-1CA20	5.599,00	1
250	Yassı Bağlantı	1 ve 0 ⁽²⁾	3NP1143-1DA10	12.318,00	1
400	Yassı Bağlantı	2 ve 1 ⁽²⁾	3NP1153-1DA10	15.447,00	1
630	Yassı Bağlantı	3 ve 2 ⁽²⁾	3NP1163-1DA10	21.559,00	1



3NP1...

Bara Sistemlerine Takılabilen Tip Bara ortası mesafe 60 mm

12 mm'den 30 mm'ye kadar bara enleri 5 ile 10 mm kalınlığında baralar için

160	Üstten veya alttan Blok Klemensli bağlantı	000 ⁽¹²⁾	3NP1123-1BC20	8.755,00	1
160	Üstten veya alttan Yassı bağlantı	00 ve 000 ⁽²⁾	3NP1133-1BC10	7.594,00	1
160	Üstten veya alttan Blok Klemensli bağlantı	00 ve 000 ⁽²⁾	3NP1133-1BC20	8.755,00	1
250	Üstten veya alttan yassı bağlantı	1 ve 0 ⁽²⁾	3NP1143-1BC10	21.571,00	1
400	Üstten veya alttan yassı bağlantı	2 ve 1 ⁽²⁾	3NP1153-1BC10	25.977,00	1
630	Üstten veya alttan yassı bağlantı	3 ve 2 ⁽²⁾	3NP1163-1BC10	37.864,00	1

¹⁾ 125 ve 160 A sadece 21 mm genişliğe sahip 3NA3832-8 (125A) ve 3NA3836-8 (160 A) sigortalar ile mümkündür. Diğer NH-Bıçaklı sigorta buşonları sayfa 21'de mevcuttur.

²⁾ Bu kesicilerde; yeni tip, ilave ön yüzey bayrak göstergeli ve izole kapaklı, 3NA6 NH-Bıçaklı sigorta buşonları da kullanılabilir.

3NP1 Tipi Ayırıcı Aksesuarları

21 mm Genişliğe Sahip NH-Bıçaklı Sigorta Buşonları

125 A	000	3NA3832-8	2.733,00	1
160 A	000	3NA3836-8	2.831,00	1

Yardımcı Kontak Elemanı 1C/0 (Enversör)

3NP112 için	NH000	3NP1920-1FA00	1.033,00	1
3NP113 için	NH00	3NP1930-1FA00	1.033,00	1
3NP114, 3NP115 ve 3NP116 için	NH1-NH3	3NP1940-1FA00	1.033,00	1

3NP1 Örtü Plakaları

Yükseklik
x Genişlik (mm)

3NP 1123 için	215x130	NH000	3NP1923-1DA00	536,00	1
3NP 1133 için	215x130	NH00	3NP1933-1DA00	742,00	1
3NP 1143 için	375x220	NH1	3NP1943-1DA00	1.511,00	1
3NP 1153 için	375x220	NH2	3NP1953-1DA00	1.511,00	1
3NP 1163 için	375x290	NH3	3NP1963-1DA00	1.801,00	1



3NP1923-1DA00

Kompanzasyon ürünleri

Kondansatörler

Kondansatör Tipi	Gerilim (V)	Güç (kVAr)	Güç (kVAr) 400VAC p=%7	Sipariş No	Birim Fiyatı TL	Min. Sipariş Adedi
------------------	-------------	------------	------------------------	------------	-----------------	--------------------

Alçak Gerilim Güç Kondansatörleri IEC 60831+2, EN60831+2, UL810 5th Edition

Trifaze Bağlantılı, 50 Hz MKK Tip - Energy+

- Max. Ortam sıcaklığı 60°C
- Silindirik kuru tip
- Aşırı akım I_{max}: 1,6 / 2* IR
- Inrush akımı I_s: 300* IR
- Toplam kayıplar <0,45W/kvar
- Entegre koruma sigortası
- 180.000 / 200.000 saat ömür (temp class -40D / temp class -40C)
- Deşarj dirençleri beraberinde**
- Montaj Şekli: isteğe bağlı dikey veya yatay
- IP20, dahili montaj
- Tabanda M12 bağlantı civatası
- Şebeke kalitesi kötü harmonikli sistemler veya reaktörlerle kullanım için 440V ve üzeri kondansatör kullanılmalıdır.

400	5	-	4RB8083-3FC10	6.459,00	12
415	10,4	-	4RB8104-3EB10	7.308,00	12
400	12.5	-	4RB8125-3EA10	8.773,00	18
400	20	-	4RB8200-3EA10	11.255,00	12
400	25	-	4RB8250-3EA10	11.683,00	8
400	7.5	-	4RB8075-3EE10	10.016,00	12
440	12.5	11	4RB8150-3EJ10	11.010,00	12
440	14.2	12.5	4RB8142-3EE10	11.289,00	18
440	15	13.3	4RB8150-3EE10	11.289,00	8
440	25	22.1	4RB8250-3EE10	13.403,00	8
440	28.1	25	4RB8281-3EE10	13.816,00	8
440	12.5	11	4RB8150-3FC10	10.844,00	8
480	15	11.1	4RB8150-3EJ10	11.010,00	12
480	16.7	12.4	4RB8200-3FC10	14.126,00	12
480	20	14.8	4RB8200-3EJ10	14.387,00	12
480	25	18.5	4RB8300-3FC10	15.508,00	12
480	30	22.2	4RB8300-3EJ10	15.589,00	8
480	33	25	4RB8330-3EJ20	18.111,00	8
525	8.3	5.2	4RB8083-3FC10	6.459,00	12
525	10.4	6.5	4RB8104-3FC10	10.076,00	18
525	15	9.4	4RB8150-3FC10	10.844,00	8
525	20	12.5	4RB8200-3FC10	14.126,00	12
525	25	15.6	4RB8250-3FC10	15.174,00	8
525	30	18.7	4RB8300-3FC10	15.508,00	8

Trifaze Bağlantılı, 50 Hz MKK Tip-High Density

- Max. Ortam sıcaklığı 60°C
- Inrush akımı I_s: 300* IR
- Silindirik kuru tip
- Aşırı akım I_{max}: 1.5 * IR
- Toplam kayıplar <0,45W/kvar
- IP20, dahili montaj
- 180.000 / 200.000 saat ömür (temp class -40D / temp class -40C)
- Montaj Şekli: isteğe bağlı dikey

400	40	-	4RB8400-3EA20	24.863,00	8
400	50	-	4RB8500-3EA20	27.249,00	8
440	40	36.4	4RB8400-3EE20	25.317,00	8
440	50	45.5	4RB8500-3EE20	27.496,00	8
440	56	50.9	4RB8560-3EE20	29.262,00	8
525	40	25	4RB8400-3FC20	26.798,00	8

Trifaze Bağlantılı, 50 Hz MKP Tip-Phicap

- Max. Ortam sıcaklığı 55°C
- Inrush akımı I_s: 200* IR
- Silindirik yumuşak reçine emdirilmiş
- 100.000 / 135.000 saat ömür (temp class -40D / temp class -40C)
- Güç kaybı < 0.45 W/kVAR
- 2,5 ve 5 kVAR jak bağlantılı
- Montaj Şekli: isteğe bağlı dikey
- 1 - 1.5 - 2.5 - 5 kVAR kondansatörler kapaksız sevk edilir.

400	1	-	4RB2010-3EA50	1.368,00	12
400	1,5	-	4RB2015-3EA50	1.515,00	12
400	2	-	4RB2025-3EA50	1.839,00	12
400	5	-	4RB2050-3EA50	2.358,00	12
400	7,5	-	4RB2075-3EA50	4.423,00	12
400	10	-	4RB2100-3EA50	4.752,00	12
400	12,5	-	4RB2125-3EA50	5.634,00	8
400	15	-	4RB2150-3EA50	6.671,00	8
400	20	-	4RB2200-3EA50	7.666,00	8
400	25	-	4RB2250-3EA50	7.894,00	8
440	5	4.4	4RB2050-3EE50	2.441,00	12
440	7,5	6.6	4RB2075-3EE50	4.423,00	12
440	10	8.8	4RB2100-3EE50	4.933,00	12
440	12,5	11	4RB2125-3EE50	5.634,00	12
440	15	13.3	4RB2150-3EE50	6.671,00	8
440	20	17.6	4RB2208-3EE50	7.666,00	8
440	25	22.1	4RB2250-3EE50	7.894,00	8
440	30	26.5	4RB2230-3EE50	9.565,00	8

Monofaze Bağlantılı, 50 Hz MKP Tip-Phicap

- Reçineli Tip
- 100.000 saat ömür
- Entegre koruma sigortası
- Deşarj dirençleri beraberinde
- Montaj Şekli: dikey

230	0.5	-	4RB2017-1EA50	1.742,00	12
230	1	-	4RB2033-1EB50	2.059,00	12
230	1.7	-	4RB2017-1CD50	2.275,00	12
230	2.5	-	4RB2025-1CD50	2.869,00	12

-Monofaze kondansatörler kapaksız sevk edilir.

** Otomatik kompanzasyon uygulamalarında anahtarlama sıklığının 60 sn'in altında olması gerektiğinde deşarj dirençleri yerine deşarj bobini kullanılmalıdır.

** Deşarj bobini uygulamasında deşarj direnci kullanımına gerek yoktur.



4RB8..



4RB8..



4RB2..



4RB2..

Kompanzasyon ürünleri

Kondansatör aksesuarları / Harmonik reaktörler Kondansatör Kontaktörleri



4AJ9903-2YC

Malzeme Cinsi	Sipariş No	Birim Fiyatı TL	Min. Sipariş Adedi
---------------	------------	-----------------	--------------------

ALÇAK GERİLİM GÜÇ KONDANSATÖRLERİ AKSESUARLARI

Deşarj Bobini

Kondansatörün hızlı deşarjı için Deşarj bobini ($t < 10sn$)
(50 kVAR' a kadar grupların deşarjı için 1 adet
50-100 kVAR'lık gruplar için 2 adet deşarj bobini kullanılmalıdır).

Malzeme Cinsi	Sipariş No	Birim Fiyatı TL	Min. Sipariş Adedi
	4AJ9903-2YC	4.316,00	1

Not: Deşarj bobini kullanılması durumunda deşarj direncine gerek yoktur.

*Energy+ (4RB8) ürünlerde IP54'e kadar koruma sınıfı sağlayan opsiyonel terminal kapakları ileri tarihli listelerde sunulacaktır.

Malzeme Cinsi	p [%]	L [mH]	Qc [kVAR]	Sipariş No	Birim Fiyatı TL	Min. Sipariş Adedi
---------------	-------	--------	-----------	------------	-----------------	--------------------

HARMONİK REAKTÖRLERİ (THDV oranı %8'lere)



4EU3..

reaktör oranı %5,67 THD V oranı %8'lere kadar, fr = 210 Hz ^l Lineer = 2,18.In	5,67	4,9	6,25	4EP3801-1TE00	32.137,00	1
	5,67	2,15	12,5	4EP4001-0TE00	34.162,00	1
	5,67	1,22	25	4EP4401-4TE00	39.157,00	1
	5,67	0,61	50	4EU3032-5TE08-0AA0	51.897,00	1
	5,67	0,31	100	4EU3632-3TE08-0AA0	86.533,00	1
reaktör oranı %7,00 THD V oranı %8'lere kadar, fr = 189 Hz ^l Lineer = 1,77.In	7	6,14	6,25	4EP3701-2TE00	26.784,00	1
	7	3,10	12,5	4EP4001-1TE00	32.376,00	1
	7	1,53	25	4EP4401-3TE00	35.827,00	1
	7	0,76	50	4EU2732-5TE08-0AA0	50.346,00	1
	7	0,38	100	4EU3632-4TE08-0AA0	83.082,00	1
reaktör oranı %14,00 THD V oranı %8'lere kadar, fr = 134 Hz ^l Lineer = 1,4.In	14	13,3	6,25	4EP3900-7TE00	38.566,00	1
	14	6,63	12,5	4EP4300-6TE00	52.255,00	1
	14	3,32	25	4EU2732-0TE08-4CA0	62.370,00	1
	14	1,66	50	4EU3032-0TE08-0AA0	88.794,00	1
	14	0,83	100	4EU3931-1TE80-0A	165.216,00	1

HARMONİK REAKTÖRLERİ (THDV oranı %14'lere)

YENİ

reaktör oranı %7,00 THD V oranı %14'lere kadar, fr = 189 Hz ^l Lineer = 2,8.In	7	6,13	6,25	4EP3701-2VE00	21.077,00	1
	7	3,07	12,5	4EP4001-1VE00	29.181,00	1
	7	1,53	25	4EP4401-3VE00	43.446,00	1
	7	0,77	50	4EU2732-5VE08-0AA0	68.086,00	1
	7	0,38	100	4EU3632-4VE08-0AA0	124.500,00	1
reaktör oranı %14,00 THD V oranı %14'lere kadar, fr = 134 Hz ^l Lineer = 2,8.In	14	13,27	6,25	4EP3900-7VE00	22.536,00	1
	14	6,63	12,5	4EP4300-6VE00	32.585,00	1
	14	3,32	25	4EU2732-0VE08-4CA0	58.522,00	1
	14	1,66	50	4EU3032-0VE08-0AA0	87.539,00	1
	14	0,83	100	4EU3931-1VE80-0A	156.272,00	1

Malzeme Cinsi	Boy	Yardımcı Kontakt	Sipariş No	Birim Fiyatı TL	Min. Sipariş Adedi
---------------	-----	------------------	------------	-----------------	--------------------

SIRIUS 3RT26 KONDANSATÖR KONTAKTÖRLER



3RT2617-..

3RT2636-..

400 V AC	0 ... 12,5 kVAR	S00	1NO+1NC	3RT2617-1AP03	6.816,00	1
		S0	1NO+2NC	3RT2625-1AP05	7.670,00	1
	6 ... 16,7 kVAR	S0	1NO+2NC	3RT2626-1AP05	8.804,00	1
		S0	1NO+2NC	3RT2627-1AP05	10.790,00	1
	7 ... 20 kVAR	S0	1NO+2NC	3RT2628-1AP05	14.196,00	1
		S2	1NO+1NC	3RT2636-1AP03	21.577,00	1
	8 ... 25 kVAR	S2	1NO+1NC	3RT2637-1AP03	28.959,00	1
		S3	1NO+1NC	3RT2646-1AP03	40.880,00	1
	11 ... 33 kVAR	S0	1NO+2NC	3RT2628-1AP05	14.196,00	1
		S2	1NO+1NC	3RT2636-1AP03	21.577,00	1
	17 ... 50 kVAR	S2	1NO+1NC	3RT2637-1AP03	28.959,00	1
		S3	1NO+1NC	3RT2646-1AP03	40.880,00	1
	25 ... 75 kVAR	S2	1NO+1NC	3RT2637-1AP03	28.959,00	1
		S3	1NO+1NC	3RT2646-1AP03	40.880,00	1
33 ... 100 kVAR	S2	1NO+1NC	3RT2637-1AP03	28.959,00	1	
	S3	1NO+1NC	3RT2646-1AP03	40.880,00	1	

Kompanzasyon ürünleri

Reaktif güç kontrol panelleri



PFC 3C Reaktif Güç Kontrol Rölesi

Malzeme Cinsi	Sipariş No	Birim Fiyatı TL	Min. Sipariş Adedi
12 kademe röle çıkışlı ve haberleşebilen	4RB9512-8CD50	33.675,00	1

- Üç fazdan ölçüm
- Otomatik/Manuel mod seçimi, otomatik C/k ayarı, şifre koruma
- Besleme gerilimi : 95-272 V AC \pm %10
- Ölçülen aralık (L-N): 230 V AC \pm %15
- Düşük akımlarda çalışma imkanı
- 2 adet alarm rölesi ve çeşitli ölçüm parametrelerine alarm kurma özelliği
- Öğrenme Modu: kademe sayısı, kademe gücü, kademe tipi ve bağlantı şeklini öğrenme
- Uzaktan takip ve kontrol imkanı: RS-485 portu ve Modbus RTU haberleşmesi
- Fazlara ait V, I, f, Q, P, S büyüklükleri ve 21'e kadar harmonik ölçümü
- Akım trafolarının bağlantı şeklini otomatik öğrenme
- Dinamik kondansatör izleme (DCM) : Her bir kondansatörün reaktif gücünü hesaplama ve ölçülen değeri kompanzasyonda kullanabilme
- Kondansatörlerin deşarj süresini ayarlama, hızlı kademe devreye alma
- Kademelerinin devrede kalma süresi ve anahtarlama sayısı
- Dahili sıcaklık sensörü ile pano içi sıcaklığı ölçme ve çıkışlardan birini sıcaklığa bağlı fan çıkışı olarak tanıtmaya imkanı
- Verilerin hafızaya kaydedilmesi, Gerçek zamanlı saatle alarmları zaman etiketiyle kayıt altına alınma
- Grafik LCD Display
- Türkçe ve İngilizce dil seçeneği

BR7000 TRİSTÖRLÜ UYGULAMALAR İÇİN REAKTİF GÜÇ KONTROL RÖLESİ

15 kademe Transistör çıkışlı, RS-485-bus, USB port via USB adapter	4RB9515-4CD51	179.402,00	1
--	---------------	------------	---

- Üç fazdan ölçüm
- 3 adet N/O alarm rölesi (Mesaj, Alarm, Fan)
- 50...1000 ms Anahtarlama/Bekleme süresi tanımlanabilme
- Uzaktan İzleme : 2 adet RS-485 portu
- Fazlara ait ve Toplam/Ortalama V, I, f, Q, P, S büyüklükleri ve 31'e kadar harmonik ölçümü, Osiloskop modu, Bar Grafik Modu
- Tek faz ve Üç Faz kademelerin aynı sistemde bağlanabilmesi
- Dahili saat, Sabit kademe ataması, Manuel kontrol seçeneği, Sıcaklık Ölçümü
- Grafik LCD Display (128x64 pixel 8 satıra kadar)
- Türkçe, İngilizce, Almanca, Fransızca, İspanyolca, Rusça dil seçenekleri

DİNAMİK KOMPAZASYON UYGULAMALARI İÇİN TRİSTÖR MODÜLLER (Hızlı devreye girip çıkan endüktif yükler için)

TSM - LC Modülü : Elektronik kontrollü, kendi kendine denetimli, 50 kvar'a kadar kapasitif yükler için tristörlü anahtarlama elemanıdır. TSM-LC Modülü ile 50 kvar'a kadar güç kondansatörleri yaklaşık 5 milisaniye içerisinde ihtiyaç duyulduğu kadar devreye alınıp çıkartılabilir.

Özellikler :

- Tristör kumanda devresi modüle entegredir.
- Reaksiyon süresi 5 milisaniyedir.
- Gerilim, faz süresi ve kondansatör çıkışları sürekli denetim altında tutulur.



TSM-LC...



EW22

Tip	Gerilim	50 Hz'de Çıkış Gücü (kvar)	Sipariş No	Birim Fiyatı TL	Min. Sipariş Adedi
TSM-LC50	400	50	4RB9750-0EA50	94.552,00	1

* Kompanzasyon rölesi olarak transistör çıkışlı tip kullanılmalıdır.

** 525V Kondansatörler ile kullanılması gerekmektedir.

EW-22 Deşarj Direnci	4RB9810-0AA00	5.999,00	1
----------------------	---------------	----------	---

25 kvar veya 50 kvar kademelerde kullanım için, kademe başına bir adet gereklidir.

BD-100 Akım Sınırlayıcı Reaktör	4RB9830-0AA00	18.817,00	1
---------------------------------	---------------	-----------	---

25 kvar veya 50 kvar kademelerde kullanım için, kademe başına iki adet gereklidir.

SENTRON ölçüm cihazları

PAC 7KM enerji analizörleri



SENTRON PAC1020



SENTRON PAC3120



SENTRON PAC3220

Malzeme Cinsi	Vc	Sipariş No	Birim Fiyatı TL	Min. Sipariş Adedi
---------------	----	------------	-----------------	--------------------

SENTRON PAC1020 Enerji Analizörü

SENTRON PAC1020 çok işlevli ölçüm cihazı	100-250 V AC/DC± %10	7KM1020-OBA01-1DA0	18.996,00	1
--	----------------------	--------------------	-----------	---

- Kompakt pano tipi 96*96*46mm
- 10'un üzerinde büyüklüğün ölçümü (gerilim, akım, aktif-reaktif güç, güç faktörü,, ...)
- Aktif/reaktif enerji sayaç özelliği
- 230/400V'a kadar üç fazlı endüstriyel şebekelere doğrudan bağlanabilir (CATIII)
- x/1 ve x/5A akım trafosu için ayarlanabilir trafo çevrim oranı ve akım yönü
- 1 adet dijital giriş, 1 adet dijital çıkış
- Ön yüzde IP40 , arka yüzde IP20 koruma sınıfı
- Ölçüm hassasiyeti akım / gerilim / güç : 0.5% / 0.5 % / 1%
- Entegre RS485 arabirimi: Modbus RTU haberleşme
- 4 menü dili seçeneği, 4 adet fonksiyon tuşu ile kolay kullanım
- Aydınlatmalı grafik LCD ekran
- Cihaz şifre koruması

SENTRON PAC3120 Enerji Analizörü

SENTRON PAC3120 çok işlevli ölçüm cihazı	100-250 V AC/DC± %10	7KM3120-OBA01-1DA0	27.157,00	1
	22-65V DC ± %10	7KM3120-1BA01-1EA0	27.157,00	1
MID Sertifikalı	100-250 V AC/DC± %10	7KM3120-2BA01-1HA0	31.781,00	1

- Kompakt pano tipi 96*96*56mm
- 70'in üzerinde büyüklüğün ölçümü (gerilim, akım, aktif-reaktif güç, güç faktörü, THD, ...)
- 400/690V'a kadar üç fazlı endüstriyel şebekelere doğrudan bağlanabilir (CATIII)
- x/1 ve x/5A akım trafosu için ayarlanabilir trafo çevrim oranı ve akım yönü
- 2 adet dijital giriş, 2 adet dijital çıkış
- Akım/gerilim dengesizlikleri, çalışma saati ve üniversal sayaç
- Limit değer takibi(6), Boolean lojik programlama
- Ön yüzde IP65 , arka yüzde IP20 koruma sınıfı
- Ölçüm hassasiyeti akım / gerilim / güç : 0.2% / 0.2 % / 0.5%
- Entegre RS485 arabirimi: Modbus RTU haberleşme
- Türkçe dahil 10 menü dili seçeneği, 4 adet fonksiyon tuşu ile kolay kullanım
- Aydınlatmalı grafik LCD ekran, renkli led lamba ile durum gösterimi
- Cihaz şifre koruması, mühürlenilebilir yazma koruması
- Minimum – Maksimum değerlerin 60 güne kadar saklanması

SENTRON PAC3220 Enerji Analizörü

SENTRON PAC3220 çok işlevli ölçüm cihazı	100-250 V AC/DC± %10	7KM3220-OBA01-1DA0	52.279,00	1
	22-65V DC ± %10	7KM3220-1BA01-1EA0	52.279,00	1
MID Sertifikalı	100-250 V AC/DC± %10	7KM3220-2BA01-1JA0	57.918,00	1

- Kompakt pano tipi 96*96*56mm (Haberleşme modülü ile birlikte 73mm)
- 70'in üzerinde büyüklüğün ölçümü (gerilim, akım, aktif-reaktif güç, güç faktörü, THD, ...)
- 400/690V'a kadar üç fazlı endüstriyel şebekelere doğrudan bağlanabilir (CATIII)
- x/1 ve x/5A akım trafosu için ayarlanabilir trafo çevrim oranı ve akım yönü
- 2 adet dijital giriş, 2 adet dijital çıkış
- Akım/gerilim dengesizlikleri, çalışma saati ve üniversal sayaç
- Limit değer takibi(6), Boolean lojik programlama
- Ön yüzde IP65 , arka yüzde IP20 koruma sınıfı
- Ölçüm hassasiyeti akım / gerilim / güç : 0.2% / 0.2 % / 0.5%
- Entegre Ethernet arabirimi (10/100Mbit/s): Modbus TCP haberleşme (standart 2 port)
- Opsiyonel haberleşme modülü ile Profinet, Profibus DP veya Modbus RTU haberleşmesi
- Türkçe dahil 10 menü dili seçeneği, 4 adet fonksiyon tuşu ile kolay kullanım
- Aydınlatmalı grafik LCD ekran, renkli led lamba ile durum gösterimi
- Cihaz şifre koruması, mühürlenilebilir yazma koruması, IP filtreleme
- Minimum – Maksimum değerlerin 60 güne kadar saklanması
- Entegre Web sunucusu (Entegre REST API desteği)

* Aktif satışı sona eren Sentron PAC3100 ve PAC3200 enerji analizörleri yerine muadilleri olan PAC3120 ve PAC3220 enerji analizörlerini kullanabilirsiniz. Eski ürünlerin temini konusunda satış birimlerimiz ile temasa geçiniz.

SENTRON ölçüm cihazları

PAC 7KM enerji analizörleri



SENTRON PAC4220

Malzeme Cinsi	Vc	Sipariş No	Birim Fiyatı TL	Min. Sipariş Adedi
---------------	----	------------	-----------------	--------------------

SENTRON PAC4220 Enerji Analizörü

YENİ

SENTRON PAC4220 çok işlevli ölçüm cihazı	(95-250 V AC / 110-270 V DC \pm 10%)	7KM4220-0BA01-1EA0	63.788,00	1
	(24 - 48 V \pm 25%)	7KM4220-1BA01-1EA0	63.788,00	1

- Kompakt pano tipi 96*96*56mm (Haberleşme modülü ile birlikte 78 mm)
- Yüksek çözünürlüklü renkli TFT ekran
- Yükseltilebilir Linux tabanlı, güçlü 3 çekirdekli işlemci ve 8 GB depolama alanı
- 200 adet elektriksel büyüklüğün ölçümü.(gerilim, akım,aktif-reaktif güç,güç faktörü, frekans,THD ...)
- 400/690V'a kadar üç fazlı endüstriyel şebekelere doğrudan bağlanabilir (CATIII)
- x /1A ve x/5A akım trafosu için ayarlanabilir trafo çevrim oranı ve akım yönü
- 2 adet dijital giriş, 2 adet dijital çıkış (ilave modüllerle 10 adet dijital giriş ve 6 adet dijital çıkış)
- Ölçüm hassasiyeti akım / gerilim / güç :0.2% / 0.2 % / 0.2%
- 1..63 arası akım ve gerilim harmoniklerinin faz başına ölçümü
- Çift port entegre ethernet arabirimi (10/100 Mbit/s) (12 sorgulamayı eş zamanlı yanıtlar)
- Ön yüzde IP65 , arka yüzde IP20 koruma sınıfı
- Opsiyonel haberleşme modülü ile Profinet, Profibus DP veya Modbus RTU haberleşmesi
- 12 sınır değere kadar izleme ve sınır değerlerin lojik komutlarla (AND/OR/NAND,NOR,XOR,XNOR) kontrol imkanı
- Entegre gerçek zaman saati aracılığıyla Min-Max değerlerin tarih ve saat ile kayıt altına alınması
- Günlük enerji tüketiminin 366 gün boyunca kayıt altına alınması
- Entegre bellek ile görünür, aktif ve reaktif güçlerin 15 dakikalık bir ölçüm periyodunda 40 gün kaydı
- 4000'den fazla işletim ve sistem olayının kaydı, yük profili özelliği
- Ölçüm değerlerinin bar grafik olarak gösterilebilme imkanı, kullanıcı tanımlı ekranlar
- Durum bilgisi için renkli LED
- Entegre gateway özelliği Entegre web sunucusu (Entegre REST API desteği)
- Cihaz şifre koruması, IP filtreleme

SENTRON PAC4200 Enerji Analizörü



SENTRON PAC4200

SENTRON PAC4200 çok işlevli ölçüm cihazı	95-240 V AC \pm %10	*7KM4212-0BA00-3AA0	91.873,00	1
	110-340 V DC \pm %10			

- Kompakt pano tipi 96*96*77mm (Haberleşme modülü ile birlikte 99mm)
- 200 adet elektriksel büyüklüğün ölçümü.(gerilim, akım,aktif-reaktif güç,güç faktörü, frekans,THD ...)
- 400/690V'a kadar üç fazlı endüstriyel şebekelere doğrudan bağlanabilir (CATIII)
- x/1A ve x/5A akım trafosu için ayarlanabilir trafo çevrim oranı ve akım yönü
- 2 adet dijital giriş, 2 adet dijital çıkış (ilave modüllerle 10 adet dijital giriş ve 6 adet dijital çıkış)
- Ölçüm hassasiyeti akım / gerilim / güç :0.2% / 0.2 % / 0.2%
- 2..31 arası akım / 2..64 arası gerilim harmoniklerinin faz başına ölçümü
- Entegre Ethernet arabirimi (10/100 Mbit/s)
- Ön yüzde IP65 , arka yüzde IP20 koruma sınıfı
- Opsiyonel haberleşme modülü ile Profinet, Profibus DP veya Modbus RTU haberleşmesi
- 12 sınır değere kadar izleme ve sınır değerlerin lojik komutlarla (AND/OR/NAND,NOR,XOR,XNOR) kontrol imkanı
- Entegre gerçek zaman saati aracılığıyla Min Max değerlerin tarih ve saat ile kayıt altına alınması
- Günlük enerji tüketiminin 366 gün boyunca kayıt altına alınması
- Entegre bellek ile görünür, aktif ve reaktif güçlerin 15 dakikalık bir ölçüm periyodunda 40 gün kaydı
- 4000'den fazla işletim ve sistem olayının kaydı, Yük Profili özelliği
- Ölçüm değerlerinin bar grafik olarak gösterilebilme imkanı, kullanıcı tanımlı ekranlar
- Entegre Gateway özelliği
- Cihaz şifre koruması, IP filtreleme
- Entegre Web sunucusu

* Sentron PAC4200 aktif satış sürecini tamamlamaktadır. Muadili olarak PAC4220 satışa sunulmuştur.

SENTRON PAC3200T Enerji Analizörü



PAC3200T

PAC3200T çok işlevli ölçüm cihazı	110-250 V AC \pm %10	7KM3200-OCA01-1AA0	35.072,00	1
	110-270 V DC \pm %10			

- DIN raya monte edilebilen, 90*108*64 mm ölçülerinde
- 50'nin üzerinde elektriksel büyüklüğün ölçümü (gerilim, akım, aktif-reaktif güç, güç faktörü, frekans, THD)
- 277/480 V'a kadar üç fazlı endüstriyel şebekelere doğrudan bağlanabilir (CATIII). Daha büyük gerilimlerin gerilim trafosuyla ölçümü, ayarlanabilir trafo çevrim oranı.
- x/1A ve x/5A akım trafosu için ayarlanabilir çevrim oranı.
- 1 adet dijital giriş ve 1 adet dijital çıkış
- Entegre Web sunucusu
- Entegre Ethernet arabirimi (10/100 Mbit/s): Modbus TCP haberleşmesi
- IEC 61557-12 standartlarında 0,5S sınıfında güç ölçümü

SENTRON ölçüm cihazları

PAC 7KM enerji analizörleri



SENTRON PAC 5200



SENTRON PAC 5200
RAYA MONTAJLI



RAYA MONTAJ PLAKASI



PANO KAPAĞI MONTAJ PARÇASI



PAC PROFINET



SPP2000



PAC PROFIBUS DP



PAC RS485



DIO MODÜLÜ



ANALOG MODÜLÜ

Malzeme Cinsi	Vc	Sipariş No	Birim Fiyatı TL	Min. Sipariş Adedi
---------------	----	------------	-----------------	--------------------

SENTRON PAC5200 Enerji Analizörü ve Enerji Kalite Kaydedici

PAC5200 Panoya montajlı	110-230 V AC \pm %20	7KM5412-6BA00-1EA2	196.440,00	1
PAC5200 RAYA montajlı (Ekransız)	110-230 V AC \pm %20	7KM5412-6CA00-1EA8	175.548,00	1

- EN 50160 Class S standartında ayarlanabilir periyotlu güç kalitesi kaydı ve raporlaması
- IEC61000-4-30, IEC61000-4-15 ve IEC61000-4-7 standartlarında ölçüm
- 96 x 96 mm pano kapak montajına uygun
- Elektriksel büyüklüklerin ölçümü ve dalga şekli kayıtları (gerilim, akım, kırpışma, aktif ve reaktif güç, güç faktörü, faz açısı, frekans, harmonikler...)
- Ölçüm ekranlarını seçme imkanı
- 2 adet dijital çıkış
- IP40 ön panel koruması
- 2 GB dahili programlanabilir bellek
- Kesinti durumunda 2 ay dayanabilen dahili pil
- 400/690V'a kadar üç fazlı endüstriyel şebekelere doğrudan bağlanabilir (CATIII)
- Gerilim trafosu ile ölçüme uygun ayarlanabilir trafo çevrim oranı \times 1A ve \times 5A akım trafosu için ayarlanabilir trafo çevrim oranı ve akım yönü
- Ölçüm hassasiyeti akım / gerilim / güç / enerji :0.2% / 0.2 % / 0.5% / 0.5%
- IEC 62053-22 standartında 0,2S sınıfında güç ölçümü
- 40. harmoniğe kadar ölçüm
- Programlanabilir izleme ve sınır değerlerin kontrolü
- Entegre ethernet arabirimi: MODBUS TCP haberleşmeli
- Entegre web sunucusu

AKSESUARLAR

RAYA MONTAJ PLAKASI

PAC 3xx0 ve 42x0 için raya montaj aparatı

7KM9900-0XA00-0AA0	3.579,00	1
--------------------	----------	---

PANO KAPAĞI MONTAJ PARÇASI

- PAC1020'nin 2mm ve daha kalın saç montajı için gereklidir.
- Pakette 10 adet mevcuttur ve 5 adet PAC cihaza takılır

7KM9900-0GA00-0AA0	6.800,00	1
--------------------	----------	---

SENTRON PAC PROFINET Haberleşme Modülü

- SENTRON PAC32x0 ve PAC42x0 için Profinet haberleşme
- Switch ethernet profinet modülü 2xRJ45 socket

7KM9300-0AE02-0AA0	24.861,00	1
--------------------	-----------	---

SENTRON PROFINET Proxy SPP2000

- Modbus TCP özellikli ölçüm cihazlarından PROFINET IO'ya geçiş için proxy. PAC2200 ve PAC3200T ürün serilerinden 8 cihaza kadar bağlantı imkanı sunar.

7KM9300-0PP20-0AA0	25.746,00	1
--------------------	-----------	---

SENTRON PAC PROFIBUS DP Haberleşme Modülü

- SENTRON PAC32x0 ve PAC42x0 için Profibus DP haberleşme modülü
- Profibus DPV1 üzerinden cyclic ve acyclic data transferi
- 9 kutuplu SUB-D soket
- 9.6 Kbit/s -12 Mbit/s arasındaki tüm hızları destekler

7KM9300-0AB01-0AA0	17.843,00	1
--------------------	-----------	---

SENTRON PAC RS485 Haberleşme Modülü

- SENTRON PAC32x0 ve PAC42x0 için RS485 haberleşme modülü
- Modbus RTU ve ya SEAbus protokollerini destekler
- 4.8/ 9.6 / 19.2 ve 38.4 kbd haberleşme hızlarını destekler modülü

7KM9300-0AM00-0AA0	9.712,00	1
--------------------	----------	---

SENTRON PAC Ek DI/DO Modülü

DIO MODÜLÜ PAC 4I/2O

- PAC 3220 ve PAC 42x0 için 10 giriş ve 6 çıkışa kadar çıkabilir

7KM9200-0AB00-0AA0	12.888,00	1
--------------------	-----------	---

SENTRON PAC Nötr Akım (In) ve Kaçak Akım (Idiff) Analog Modülü

PAC Analog Modül

- SENTRON PAC32x0 ve PAC42x0 ile uyumlu analog modül
- IEC61557-12 standartlarına uygun Nötr akım ölçümü
- \times 1A veya \times 5A akım trafosuyla kullanım modülü
- 2 adet analog giriş (0/4-20mA): Sıcaklık, Basınç vb. ölçümü
- Analog girişlerden birisi ile Tip A veya Tip B akım trafosunun üzerinden kaçak akım ölçümü

7KM9200-0AD00-0AA0	15.716,00	1
--------------------	-----------	---

SENTRON ölçüm cihazları

PAC 7KT enerji sayaçları ve akım trafoları



4NC51



4NC53



4NC54

Trafo Çevrim Oranı	Anma Gücü Pn	Maksimum Bara Ölçüleri	Sipariş No	Birim Fiyatı TL
Akım Trafoları - Doğruluk sınıfı 0,2				YENİ
150/5	1 VA	20,5 x 20,5 mm	4NC5121-2FA21	4.970,00
200/5	2.5 VA	20,5 x 20,5 mm	4NC5122-2FC21	4.970,00
250/5	2.5 VA	20,5 x 20,5 mm	4NC5123-2FC21	4.690,00
300/5	5 VA	20,5 x 20,5 mm	4NC5124-2FE21	4.690,00
400/5	5 VA	20,5 x 20,5 mm	4NC5125-2FE21	4.690,00
500/5	5 VA	20,5 x 20,5 mm	4NC5126-2FE21	4.690,00
600/5	5 VA	30,5 x 30,5 mm	4NC5227-2FE21	4.970,00
700/5	5 VA	30,5 x 30,5 mm	4NC5228-2FE21	4.970,00
800/5	5 VA	30,5 x 30,5 mm	4NC5231-2FE21	4.970,00
1000/5	5 VA	30,5 x 30,5 mm	4NC5232-2FE21	4.970,00
Akım Trafoları - Doğruluk sınıfı 0,5				YENİ
100/5	1 VA	20,5 x 20,5 mm	4NC5117-2DA21	4.906,00
150/5	2.5 VA	20,5 x 20,5 mm	4NC5121-2DC21	4.906,00
200/5	5 VA	20,5 x 20,5 mm	4NC5122-2DE21	4.906,00
250/5	5 VA	20,5 x 20,5 mm	4NC5123-2DE21	4.906,00
200/5	5 VA	30,5 x 30,5 mm	4NC5222-2DE21	4.906,00
250/5	5 VA	30,5 x 30,5 mm	4NC5223-2DE21	4.906,00
300/5	5 VA	30,5 x 30,5 mm	4NC5224-2DE21	4.906,00
400/5	5 VA	30,5 x 30,5 mm	4NC5225-2DE21	4.906,00
400/5	5 VA	21,5 x 51,5 mm	4NC5325-2DE21	4.970,00
500/5	5 VA	21,5 x 51,5 mm	4NC5326-2DE21	4.970,00
600/5	5 VA	21,5 x 51,5 mm	4NC5327-2DE21	4.970,00
750/5	5 VA	21,5 x 51,5 mm	4NC5330-2DE21	4.970,00
800/5	5 VA	21,5 x 51,5 mm	4NC5331-2DE21	4.970,00
800/5	10 VA	36 x 64,5 mm	4NC5431-2DH21	7.319,00
1000/5	10 VA	36 x 64,5 mm	4NC5432-2DH21	7.319,00
1200/5	10 VA	36 x 64,5 mm	4NC5433-2DH21	7.319,00
1500/5	10 VA	36 x 64,5 mm	4NC5435-2DH21	7.319,00
1600/5	15 VA	36 x 64,5 mm	4NC5436-2DK21	7.319,00
2000/5	20 VA	36 x 64,5 mm	4NC5438-2DL21	9.738,00
2500/5	25 VA	36 x 64,5 mm	4NC5440-2DM21	10.076,00
3000/5	30 VA	36 x 64,5 mm	4NC5441-2DN21	10.076,00

Malzeme Cinsi	Sipariş No	Birim Fiyatı TL	Min. Sipariş Adedi
---------------	------------	-----------------	--------------------

7KT PAC 1600 ENERJİ ÖLÇER ve MULTİMETRE

LCD ekranlı

DIN raya monte edilebilen, 2TE(Monofaze), 4TE(Trifaze)

230/400 V'a kadar üç fazlı endüstriyel şebekelere doğrudan bağlanabilir (CATIII)

Daha büyük gerilimlerin gerilim trafosuyla ölçümü, ayarlanabilir trafo çevrim oranı ölçüm yapan modeller

Farklı haberleşme protokollerini destekleyen modeller (Modbus RTU veya M-Bus), 1 adet dijital giriş

IEC 62053-21/22 standartlarında 1S sınıfında aktif güç ölçümü, MID sertifikalı modeller

7KT1682 modelinde 15.harmoniğe kadar ölçüm



7KT 1661

1 fazlı, 63A, RS-485 ara birimi ve Modbus RTU haberleşmeli	7KT1651	10.147,00	1
1 fazlı, 63A, M-Bus haberleşmeli	7KT1653	10.147,00	1
3 fazlı, CT/5A, RS-485 ara birimi ve Modbus RTU haberleşmeli	7KT1661	15.573,00	1
3 fazlı, CT/5A, M-Bus haberleşmeli	7KT1663	15.438,00	1
3 fazlı, 80A, RS-485 ara birimi ve Modbus RTU haberleşmeli	7KT1665	18.069,00	1
3 fazlı, 80A, M-Bus haberleşmeli	7KT1667	17.136,00	1
1/3 fazlı, CT/5A, Modbus RTU haberleşmeli Multimetre	7KT1682	20.256,00	1
1 fazlı, 63A, RS-485 ara birimi ve Modbus RTU haberleşmeli - MID	7KT1652	12.951,00	1
1 fazlı, 63A, M-Bus haberleşmeli - MID	7KT1654	12.951,00	1
3 fazlı, CT/5A, RS-485 ara birimi ve Modbus RTU haberleşmeli - MID	7KT1662	20.450,00	1
3 fazlı, CT/5A, M-Bus haberleşmeli - MID	7KT1664	22.579,00	1
3 fazlı, 80A, RS-485 ara birimi ve Modbus RTU haberleşmeli - MID	7KT1666	22.579,00	1
3 fazlı, 80A, M-Bus haberleşmeli - MID	7KT1668	21.386,00	1

SENTRON ölçüm cihazları

PAC 7KM ve 7KT enerji sayaçları



PAC2200 LAN



PAC2200 RS485



PAC2200 M-Bus



7KT1261



7KT1242



7KT1255



7KT1224

Malzeme Cinsi	Sipariş No	Birim Fiyatı TL	Min. Sipariş Adedi
---------------	------------	-----------------	--------------------

7KM PAC2200 Enerji Ölçer

LCD ekranlı

DIN raya monte edilebilen (6TE)

Ölçüm gerilim girişleri üzerinden cihaz gerilim beslemesi

277/480 V'a kadar üç fazlı endüstriyel şebekelere doğrudan bağlanabilir (CATIII), Daha büyük gerilimlerin gerilim trafosuyla ölçümü, ayarlanabilir trafo çevirimi oranı.

65 A'e kadar direkt akım bağlama imkanı ve ayrıca akım trafosuyla (x/1A ve x/5A) ölçüm yapan modeller

Farklı haberleşme protokollerini destekleyen modeller (Modbus TCP, Modbus RTU veya M-Bus)

1 adet dijital giriş ve 1 adet dijital çıkış

IEC 61557-12 standartlarında 1S sınıfında güç ölçümü

Entegre Web sunucusu (sadece Modbus TCP haberleşmeli model)

MID sertifikalı modeller

3 fazlı, CT/5A, M-Bus haberleşmeli	7KM2200-2EA30-1CA1	19.931,00	1
3 fazlı, CT/5A, RS485 arabirimi ve Modbus-RTU haberleşmeli	7KM2200-2EA30-1DA1	20.745,00	1
3 fazlı, CT/5A, Ethernet arabirimi ve Modbus-TCP haberleşmeli	7KM2200-2EA30-1EA1	22.929,00	1
3 fazlı, 65 A, M-Bus haberleşmeli	7KM2200-2EA40-1CA1	20.763,00	1
3 fazlı, 65A, RS485 arabirimi ve Modbus-RTU haberleşmeli	7KM2200-2EA40-1DA1	21.640,00	1
3 fazlı, 65A, Ethernet arabirimi ve Modbus-TCP haberleşmeli	7KM2200-2EA40-1EA1	23.735,00	1
3 fazlı, CT/5A, M-Bus haberleşmeli - MID	7KM2200-2EA30-1GA1	21.625,00	1
3 fazlı, CT/5A, RS485 arabirimi ve Modbus RTU haberleşmeli - MID	7KM2200-2EA30-1HA1	22.566,00	1
3 fazlı, CT/5A, Ethernet arabirimi ve Modbus TCP haberleşmeli - MID	7KM2200-2EA30-1JA1	24.444,00	1
3 fazlı, 65 A, M-Bus haberleşmeli - MID	7KM2200-2EA40-1GA1	21.811,00	1
3 fazlı, 65A, RS485 arabirimi ve Modbus RTU haberleşmeli - MID	7KM2200-2EA40-1HA1	22.659,00	1
3 fazlı, 65A, Ethernet arabirimi ve Modbus TCP haberleşmeli - MID	7KM2200-2EA40-1JA1	24.633,00	1

7KT PAC 1200 ÇOKLU KANALLI AKIM ÖLÇÜM SİSTEMİ

YENİ

Siemens'in, küçük ve orta ölçekli şirketler için geliştirdiği düşük maliyetli çoklu kanallı akım ölçüm sistemi 96'ya kadar tüketicinin enerji tüketimini ölçebilen 7KT PAC1200 tipi modüler sistem, ölçülen verilerin bir web uygulaması kullanılarak grafiksel olarak görüntülenmesini sağlar. Veriler mevcut enerji takip sistemlerine Modbus haberleşme protokolüyle aktarılabilirken, çok sayıda enerji tüketicisinin bulunduğu veri merkezleri, ofis binaları, ticari mutfaklar ve imalathaneler gibi alanlarda kullanılmak için geliştirilen sistem, enerji dağıtım paneline kolayca kurulabilir.

Data Manager 3 faz V, I, P ve PF ölçümü (Akım: %0,5, Gerilim: %0,5 ve Güç: %1) Verilen enerjinin ölçümü 63 A kadar ölçüm için direkt bağlantı imkanı Opsiyonel olarak ilave akım trafosuyla daha geniş ölçüm aralığı Standart raya montaj (Genişliği 4TE) 96'ya kadar sensör (40A / 63A) bağlama imkanı Standart Modbus TCP haberleşmesi ve entegre web sunucusu	7KT1261	65.293,00	1
3'lü Sensör Bar	7KT1233	19.764,00	1
6'lı Sensör Bar	7KT1236	22.259,00	1
9'lu Sensör Bar	7KT1238	27.168,00	1
12'li Sensör Bar	7KT1242	32.076,00	1
Sensör 63 A (Genişliği 1 TE ve ölçüm hassasiyeti %1)	7KT1255	4.011,00	1
1x18'li Paket içeriği 2 x 9'lu Sensör Bar 7KT 1238 1 x Data Manager 7KT 1260 18 x Sensör 40A, 7KT 1254	7KT1224	169.285,00	1
1 x 24'li Paket içeriği 2 x 12'li Sensör Bar 7KT 1242 1 x Data Manager 7KT 1260 24 x Sensör 40A, 7KT 1254	7KT1225	200.893,00	1

SENTRON digital çözümleri

SENTRON Powercenter ve Powermanager



SENTRON 7KN
Powercenter 3000

Malzeme Cinsi	Vc	Sipariş No	Birim Fiyatı TL	Min. Sipariş Adedi
SENTRON Powercenter 3000				

Sentron Powercenter 3000

24V DC ± %20

7KN1310-0MC00-0AA8

187.529,00

1

- Enerji izleme için en kolay ve hızlı çözüm. Kutudan çıktığı anda kullanıma hazır donanım ve yazılım entegre IOT platformu.
- İster tesis içinde, isterseniz uzaktan bağlantı ile dilermeniz de bulut üzerinden kullanım imkanı.
- 32 adet (Ek lisans ile 212) marka bağımsız Modbus TCP ya da RTU (gateway ile) cihaza bağlanabilir yapı.
- Siemens haberleşebilen koruma ve enerji izleme ürünleri ile benzersiz entegrasyon. Koruma ekipmanlarının durum ve bakım planlaması, trip nedeni ve zamanın kaydı.
- SENTRON Powermind ya da herhangi bir bulut uygulamasına bağlanarak farklı konumlardaki sistemlerin merkezi olarak izlenmesinin sağlanması (GES, ofis, market zinciri, fast-food, zincir mağaza vb.)
- Sertifikalı siber güvenlik altyapısı. Kullanıcı yetkilendirmesi, güçlendirilmiş harici haberleşme portu ve imzalı firmware güncelleme süreci.
- Ücretsiz yazılım güncelleme, ekstra bedel olmadan ömür boyu kullanım olanağı.
- Türkçe dahil 10 dil seçeneği.
- TÜV tarafından ISO 50001 sertifikalı.
- Platform bağımsız dinamik web arayüzü ile her cihazdan rahatça erişim ve kullanım.
- Arayüz ve e-posta ile otomatik rapor gönderimi. Alarm ve bildirimlerin takibi, belirlenen limitlerin aşılması durumunda özelleştirilebilir alarm ve uyarı altyapısı.
- Güçlü mikroişlemci ve entegre 32 GB SSD depolama ile esnek kullanım.

SENTRON Powermanager

PC tabanlı enerji izleme yazılımı



Lisans	Açıklama	Sipariş No.
SENTRON Powermanager		
Temel Lisans Paketi	10 cihaza kadar tam ürün lisansı, istemci/sunucu için kurulum, Windows Uygulama İstemcisi aracılığıyla web erişimi	7KN2710-2CE40-0YCO
Deneme Lisansı	Tüm işlevler dahil olmak üzere 10 cihaza kadar 60 gün ile sınırlı tam ürün lisansı. Aşağıdaki link üzerinden yazılım indirilebilir https://support.industry.siemens.com/cs/document/109771760 Tek seferlik kullanım için 60 günle sınırlı deneme lisansı aşağıdaki linkten talep edilebilir: www.siemens.com/sentron-powermanager-trialversion	
Cihaz genişletme paketleri		
Cihaz Paketi (20)	20 cihaza kadar genişletme lisansı	7KN2711-1CE40-0YCO
Cihaz Paketi (50)	50 cihaza kadar genişletme lisansı	7KN2711-2CE40-0YCO
Cihaz Paketi (100)	100 cihaza kadar genişletme lisansı	7KN2711-3CE40-0YCO
Cihaz Paketi (200)	200 cihaza kadar genişletme lisansı	7KN2711-4CE40-0YCO
Cihaz Paketi (500)	500 cihaza kadar genişletme lisansı	7KN2711-5CE40-0YCO
Cihaz Paketi (1000)	1000 cihaza kadar genişletme lisansı	7KN2711-6CE40-0YCO
Opsiyon paketleri		
"Grafik Düzenleyici 60 Gün" opsiyon paketi	Herhangi bir sayıda serbestçe yapılandırılmış grafik oluşturma seçeneği, geçerlilik süresi 60 gün ile sınırlıdır	7KN2712-0CE40-0YCO
"Grafik Düzenleyici sınırsız" opsiyon paketi	Özel yapım SENTRON Powermanager uygulamaları oluşturma seçeneği, örneğin grafikler; özellikle çözüm sağlayıcı partnerler, kumanda panosu üreticileri vb. için uygundur.	7KN2712-0CE40-0YC1
"Client (2)" opsiyon paketi	Client sayısını 2 adet geliştirmek için kullanılır	7KN2712-1CE40-0YCO
"Client (5)" opsiyon paketi	Client sayısını 5 adet geliştirmek için kullanılır	7KN2712-2CE40-0YCO
"SENTRON Powermanager OPC UA/DA İstemcisi (100)" opsiyon paketi	OPC istemci yapılandırması için 100 veri noktası	7KN2712-3CE40-0YCO
"SENTRON Powermanager OPC UA Sunucusu" opsiyon paketi	OPC sunucusu yapılandırması	7KN2712-3CE40-0YC2
"SENTRON Powermanager" sunucu opsiyon paketi	Ek olarak, cihazlar, web vb. olmadan dağıtılmış sistemler için SENTRON Powermanager sunucu lisansı.	7KN2712-4CE40-0YCO
"SENTRON logics" opsiyon paketi	Genişletilmiş lojik fonksiyonlar	7KN2712-6CE40-0YCO
SENTRON Powermanager SUR Ünitesi	Güncelleme paketi – Abonelik süresini 12 ay uzatın	7KN2713-7CE40-0YCO
SENTRON Powermanager SUS Ünitesi	Güncelleme paketi – Yeni 12 aylık abonelik dönemi başlatın	7KN2713-8CE40-0YCO
"SENTRON Powermanager BACnet protokolü" opsiyon paketi	Powermanager'da BACnet iletişimi ile bireysel cihazların oluşturulması, değerlendirilmesi ve yönetilmesi	7KN2712-3CE40-1YCO
"SENTRON Powermanager IEC 61850 protokolü" opsiyon paketi	SENTRON Powermanager'da IEC 61850 haberleşmesine sahip cihazların oluşturulması, değerlendirilmesi ve yönetilmesi	7KN2712-3CE40-1YC1
"SENTRON Powermanager PQ Advisor" opsiyon paketi	Power Quality Advisor uzantısı IEC 61850 protokolü gerektirir. SICAM Q100/Q200'den gelen güç kalitesi bilgilerinin EN 50160 gösterge tablolarında ve raporlarında değerlendirilmesi ve arşivlenmesini sağlar.	7KN2712-5CE40-0YCO

* Sentron Powermanager ve Powercenter lisanslama ve projelendirme fiyatları için lütfen enerji izleme ve otomasyonu çözüm ortaklarımız ile irtibata geçiniz. (Bknz. Sf.196)

SENTRON anahtarlama cihazları

3LD ana ve acil stop şalterleri



3LD2..-



3LD2 203-OTK51



3LD2 704-OTK53



3LD2 213-OTK53



3LD2 213-OTK53

3LD2 SENTRON SERİSİ ANA ŞALTER / ACİL STOP ŞALTERLERİ

Malzeme Cinsi	Ana Kontaklar	Iu A	P/ AC-23A (kW)	Sipariş No	Birim Fiyatı TL	Min. Sipariş Adedi	
Önden Tespitli	3	16	7.5	3LD2003-OTK51	2.385,00	1	
		25	9.5	3LD2103-OTK51	2.625,00	1	
		32	11.5	3LD2203-OTK51	3.191,00	1	
		63	22	3LD2504-OTK51	5.046,00	1	
		100	37	3LD2704-OTK51	8.328,00	1	
		125	45	3LD2804-OTK51	10.066,00	1	
		160	75	3LD2305-OTK11	28.535,00	1	
		250	132	3LD2405-OTK11	34.068,00	1	
		3+N	16	7.5	3LD2003-1TL51	3.099,00	1

- Sarı-Kırmızı / Siyah
- 0 pozisyonunda 3 asma kilit ile kilitlenebilmektedir
- Klemens koruma kapaklı
- Koruma sınıfı önden IP65
- Ana şalter DINEN 60204-1
- Ana/acil stop IEC 947-3
- Makine direktifleri EN60204-1 uygundur.

Tahrik kolu rengi
(Ürün kodunun son hanesi)
siyah
sarı/kırmızı (acil-stop)

1
3

25/32/63/100/125 A 3+N için satış birimlerimize danışınız.

Dipten Tespitli, Kilitlemeli, Kapı Bağlantılı

- Özellikler önden tespitli cihazlardaki gibidir.

Özellikler	3	16	7.5	3LD2013-OTK51	3.832,00	1	
		25	9.5	3LD2113-OTK51	4.178,00	1	
		32	11.5	3LD2213-OTK51	4.767,00	1	
		63	22	3LD2514-OTK51	6.354,00	1	
		100	37	3LD2714-OTK51	9.996,00	1	
		125	45	3LD2814-OTK51	11.520,00	1	
		160	75	3LD2318-OTK11	29.790,00	1	
		250	132	3LD2418-OTK11	37.471,00	1	
		3+N	16	7.5	3LD2013-1TL51	4.381,00	1

25/32/63/100/125 A 3+N için satış birimlerimize danışınız.

Tahrik kolu rengi
(Ürün kodunun son hanesi)
siyah
sarı/kırmızı (acil-stop)

1
3

Dipten Tespitli, Kilitlemeli, Kapı Bağlantılı

- N ve PE Klemensi
- PG - Rekor girişli
- 0 pozisyonunda 3 kilit ile kilitleme
- IP 65 Koruma

N ve PE Klemensi	3	25	9.5	3LD2164-OTB51	3.883,00	1
		32	11.5	3LD2264-OTB51	4.700,00	1
		63	22	3LD2565-OTB51	7.717,00	1
		100	37	3LD2766-OTB51	17.447,00	1
		125	45	3LD2866-OTB51	31.457,00	1

Tahrik kolu rengi
(Ürün kodunun son hanesi)
siyah
sarı/kırmızı (acil-stop)

1
3

SENTRON anahtarlama cihazları

3LD ana ve acil stop şalterleri aksesuarları

3LD2 SENTRON SERİSİ ANA ŞALTER / ACİL STOP ŞALTERLERİ AKSESUARLARI

Malzeme Cinsi	Şalter Tipi	Sipariş No	Birim Fiyatı TL	Min. Sipariş Adedi
---------------	-------------	------------	-----------------	--------------------

Önden Tespitli Şalter Aksesuarları

Yardımcı Kontaktlar : (Geç kapar, erken açar/sağ-sol montaj)

1NO+1NC	3LD20/21/22/23/24/25/27/28	3LD9200-5B	1.249,00	1
---------	----------------------------	------------	----------	---

Nötr veya PE Modülü : (Geçiş klemensi)

3LD20	3LD9200-2B	917,00	1
-------	------------	--------	---

Nötr Modülü : (Erken kapar, geç açar/sağ-sol montaj)

3LD21/22	3LD9220-0B	1.036,00	1
3LD23/24	3LD9240-0B	6.240,00	1
3LD25	3LD9250-0BA	1.573,00	1
3LD27/28	3LD9280-0B	2.810,00	1



3LD9200-5B



3LD9200-5B 3LD9220-0B



3LD9200-5C



3LD9200-5C 3LD9220-0C

Dipten Tespitli Kilitlemeli Kapı Bağlantılı Şalter Aksesuarları

Yardımcı Kontaktlar : (Geç kapar, erken açar/sağ-sol montaj)

1NO+1NC	3LD20/21/22/23/24/25/27/28	3LD9200-5C	1.249,00	1
---------	----------------------------	------------	----------	---

Nötr veya PE Modülü : (Geçiş klemensi)

3LD20	3LD9200-2C	972,00	1
-------	------------	--------	---

Nötr Modülü : (Erken kapar, geç açar/sağ-sol montaj)

3LD21/22	3LD9220-0C	1.036,00	1
3LD23/24	3LD9240-0C	6.230,00	1
3LD25	3LD9250-0CA	1.819,00	1
3LD27/28	3LD9280-0C	2.810,00	1

Önden/Dipten Tespitli, Kilitlemeli, Kapı Bağlantılı Şalter Aksesuarları

- Etiket (ing/alm)
- Boş Etiket
- Siyah Tahrik Mandalı
- Siyah Tahrik Mandalı
- Siyah Tahrik Mandalı
- Uzatma mili (600mm)
- Uzatma mili (600mm)

Main switch/ Hauptschalter	3LD9286-1A	272,00	10
	3LD9286-4A	272,00	10
3LD20/21/22	3LD9224-1B	1.071,00	1
3LD23/24	3LD9243-1B	5.362,00	1
3LD25/27/28	3LD9284-1B	1.503,00	1
3LD20/21/22/25/27/28	3LD9205-2C	1.378,00	5
3LD23/24	3LD9245-2C	2.215,00	5



3LD9224-1B 3LD9243-1B



3LD9205-2C

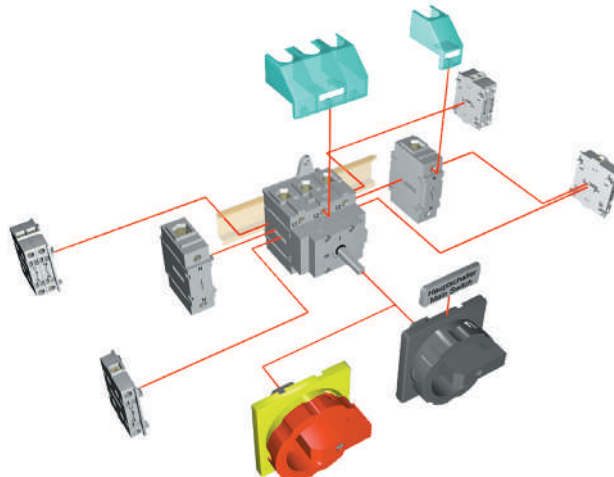

SENTRON anahtarlama cihazları

3LD ana ve acil stop şalterleri

3LD3 SENTRON SERİSİ ANA ŞALTER / ACİL STOP ŞALTERLERİ 16 A'den 63 A'e kadar

Malzeme Cinsi	Ana Kontaklar	Iu A	P/ AC-23A (kW)	Sipariş No	Birim Fiyatı TL	Min. Sipariş Adedi
---------------	---------------	------	----------------	------------	-----------------	--------------------



3LD3054-0TK51



3LD3054-0TK53

Önden Tespitli

- Sarı-Kırmızı / Siyah
- Klemens koruma kapaklı
- Koruma sınıfı önden IP65
- Ön panel 66 x 66 mm
- 22.5 mm ile montaj kolaylığı

3	16	7.5	3LD3054-0TK51	1.965,00	1
	25	9.0	3LD3154-0TK51	2.236,00	1
	32	11.5	3LD3254-0TK51	2.607,00	1
	40	15	3LD3354-0TK51	3.986,00	1
	63	22	3LD3454-0TK51	4.259,00	1
3+N	16	7.5	3LD3054-0TL51	2.607,00	1

25/32/63 A 3+N için satış birimlerimize danışınız.

Tahrik kolu rengi (Ürün kodunun son hanesi)

siyah
sarı/kırmızı (acil-stop)

1
3

Dipten Tespitli, Kilitlemeli, Kapı Bağlantılı

- Sarı-Kırmızı / Siyah
- Klemens koruma kapaklı
- Koruma sınıfı önden IP65
- Ön panel 66 x 66 mm
- 22.5 mm ile montaj kolaylığı



3LD3048-0TK53

3	16	7.5	3LD3048-0TK51	3.325,00	1
	25	9.0	3LD3148-0TK51	3.680,00	1
	32	11.5	3LD3248-0TK51	4.000,00	1
	40	15	3LD3348-0TK51	4.892,00	1
	63	22	3LD3448-0TK51	5.641,00	1
3+N	16	7.5	3LD3048-0TL51	3.377,00	1

25/32/63 A 3+N için satış birimlerimize danışınız.

Tahrik kolu rengi (Ürün kodunun son hanesi)

siyah
sarı/kırmızı (acil-stop)

1
3

Dipten Tespitli, Kilitlemeli, Kapı Bağlantılı

- Sarı-Kırmızı / Siyah
- Vidali montaj kolaylığı
- Koruma sınıfı önden IP40
- Klemens koruma kapaklı



3LD3030-0TK13

3	16	7.5	3LD3030-0TK11	1.741,00	1
	25	9.0	3LD3130-0TK11	1.904,00	1
	32	11.5	3LD3230-0TK11	2.350,00	1
	40	15	3LD3330-0TK11	2.929,00	1
	63	22	3LD3430-0TK11	3.597,00	1
3+N	16	7.5	3LD3030-0TL11	2.246,00	1

25/32/63 A 3+N için satış birimlerimize danışınız.

Tahrik kolu rengi (Ürün kodunun son hanesi)

siyah
sarı/kırmızı (acil-stop)

1
3

SENTRON anahtarlama cihazları

3LD ana ve acil stop şalterleri

3LD3 SENTRON SERİSİ ANA ŞALTER / ACİL STOP ŞALTER AKSESUARLARI YENİ

Malzeme Cinsi	Sipariş No	Birim Fiyatı TL	Min. Sipariş Adedi
---------------	------------	-----------------	--------------------



3LD9340-2B
3LD9340-2C

- Nötr Modülü, Geçiş Klemensi
- PE Modülü, Geçiş Klemensi
- Yardımcı Kontak, 1NO + 1NC



3LD9340-3B
3LD9340-3C



3LD9340-6B
3LD9340-6C

Terminal Koruma Kapakları

- 3 Kutuplu 3LD3 için
- 4. Kutup Elemanı için



3LD9341-0A 3LD9341-2A

Dipten / Önden Tespitli Mandal Aksesuarları

- Siyah, 22.5 mm (3LD3.40 ve 3LD3.48 için)
- Sarı-Kırmızı, 22.5 mm (3LD3.40 ve 3LD3.48 için)
- Siyah, 22.5 mm (3LD3.50 için)
- Sarı-Kırmızı, 22.5 mm (3LD3.50 için)



3LD9344-3C

- Sarı-Kırmızı, 66x66 mm (Mil ve Bağlantı Aparatı dahil)
- Siyah, 66x66 mm (Mil ve Bağlantı Aparatı dahil)



3LD9344-3CA

3LD9340-2	<input type="checkbox"/>	714,00	1
3LD9340-3	<input type="checkbox"/>	714,00	1
3LD9340-6	<input type="checkbox"/>	936,00	1

Bağlantı Yönü

Sol
Sağ

B
C

3LD9341-0A	322,00	4
3LD9341-2A	84,00	4

3LD9344-2C	525,00	1
3LD9344-3C	525,00	1
3LD9344-4C	525,00	1
3LD9344-5C	525,00	1

3LD9344-3CA	1.195,00	1
3LD9344-2CA	1.195,00	1

SENTRON anahtarlama cihazları

3LFO paket şalterleri

Malzeme Cinsi	Sürekli Akım Ith (A)	Sipariş No	Birim Fiyatı TL	Min. Sipariş Adedi
---------------	----------------------	------------	-----------------	--------------------

3LFO.22 Serisi Paket Şalterler

0-1 açma kapama



3LFO122-4AA00

Malzeme Cinsi	Sürekli Akım Ith (A)	Sipariş No	Birim Fiyatı TL	Min. Sipariş Adedi	
Monofaze	1 x (0-1)	20	3LF0122-4AA00	986,00	1
		32	3LF0222-4AA00	1.500,00	1
İki fazlı	2 x (0-1)	20	3LF0122-4AB00	1.098,00	1
		32	3LF0222-4AB00	1.767,00	1
Trifaze	3 x (0-1)	20	3LF0122-4AC00	1.297,00	1
		32	3LF0222-4AC00	2.100,00	1
		40	3LF0322-5AC00	2.644,00	1
		63	3LF0422-5AC00	3.015,00	1
		115	3LF0522-5AC00	6.141,00	1
Dört fazlı	4 x (0-1)	20	3LF0122-4AD00	1.455,00	1

Not : 160 A'lık paket şalterleri için satış birimlerimize danışınız.

Kutup değiştiriciler (0-pozisyonlu)



3LFO122-4BB00

Malzeme Cinsi	Sürekli Akım Ith (A)	Sipariş No	Birim Fiyatı TL	Min. Sipariş Adedi	
Monofaze	1 x (1-0-2)	20	3LF0122-4BB00	1.098,00	1
		32	3LF0222-4BB00	1.767,00	1
İki fazlı	2 x (1-0-2)	20	3LF0122-4BD00	1.455,00	1
		32	3LF0222-4BD00	2.428,00	1
Trifaze	3 x (1-0-2)	20	3LF0122-4BF00	1.809,00	1
		32	3LF0222-4BF00	3.299,00	1
		40	3LF0322-4BF00	3.900,00	1
		63	3LF0422-4BF00	4.836,00	1
		115	3LF0522-4BF00	10.061,00	1
Dört fazlı	4 x (1-0-2)	20	3LF0122-4BH00	2.367,00	1

Not : 160 A'lık paket şalterleri için satış birimlerimize danışınız.

Ölçü komutatorleri



3LFO122-2PF00

Malzeme Cinsi	Sürekli Akım Ith (A)	Sipariş No	Birim Fiyatı TL	Min. Sipariş Adedi
Voltmetre Komutatorü (0-LL)	20	3LF0122-2PD00	1.500,00	1
4 Pozisyonlu Voltmetre Komutatorü (0-LN)	20	3LF0122-2PC00	1.548,00	1
7 Pozisyonlu Voltmetre Komutatorü (LL-0-LN)	20	3LF0122-2PF00	1.778,00	1
6 Pozisyonlu Voltmetre Komutatorü, sıfırsız (LL-LN)	20	3LF0122-2PF10	2.270,00	1
4 Pozisyonlu Ampermetre Komutatorü (0-1-2-3)	20	3LF0122-5RF00	1.962,00	1

Motor özel şalterleri

Malzeme Cinsi	Sürekli Akım Ith (A)	Sipariş No	Birim Fiyatı TL	Min. Sipariş Adedi	
Trifaze Enversör Şalt. Sağ-Sol	(1-0-2)	20	3LF0122-4SE00	1.809,00	1
		32	3LF0222-4SE00	3.034,00	1
Çift Devir (D-YY) Şalteri	(0-1-2)	20	3LF0122-4TH00	2.361,00	1
Yıldız Üçgen Şalteri	(0-Y-Δ)	32	3LF0222-4UH00	4.297,00	1
		40	3LF0322-4UH00	5.086,00	1
		63	3LF0422-4UH00	5.896,00	1
		115	3LF0522-4UH00	17.464,00	1

Not : 160 A'lık paket şalterleri için satış birimlerimize danışınız.

SENTRON anahtarlama cihazları

3LFO paket şalterleri

Malzeme Cinsi	Sürekli Akım Ith (A)	Sipariş No	Birim Fiyatı TL	Min. Sipariş Adedi
---------------	----------------------	------------	-----------------	--------------------

Isıtıcı ve Aydınlatma Grup Şalterler



3LFO122-4EB00

Monofaze, 2 Grup (0-1-2)	20	3LFO122-4EB00	1.203,00	1
Monofaze, 3 Grup (0-1-2-3)	32	3LFO222-3EC00	1.901,00	1

Yaylı Şalterler

Kontaktör Start-Stop Şalt (Start→←Stop)	20	3LFO122-6HB00	1.203,00	1
Monofaze, Kutup değiştirici (1→0←2)	20	3LFO122-6HB10	1.403,00	1

Kademeli Paket Şalterler

Monofaze / Sıfırlı



3LFO122-4DB00

2 Kademeli, (0-2)	20	3LFO122-4DB00	1.203,00	1
	32	3LFO222-4DB00	1.719,00	1
3 Kademeli, (0-3)	20	3LFO122-4DC00	1.403,00	1
	32	3LFO222-4DC00	2.525,00	1
4 Kademeli, (0-4)	20	3LFO122-2DD00	1.500,00	1
	32	3LFO222-2DD00	2.647,00	1

Kademeli Paket Şalterler

Monofaze / Sıfırsız



3LFO122-4JC0

3 Kademeli, (1-3)	20	3LFO122-4JC00	1.455,00	1
	32	3LFO222-4JC00	2.474,00	1
4 Kademeli, (1-4)	20	3LFO122-4JD00	1.500,00	1
	32	3LFO222-4JD00	2.525,00	1

* Diğer kademeli paket şalterler ve özel tipler için satış birimlerimizle temasa geçiniz.

Paket Şalter Kutuları



3LF0922-4KE03

82x82x65 mm	3LF0922-4KE01	1.088,00	1
100x100x75 mm	3LF0922-4KE02	1.455,00	1
105x160x110 mm	3LF0922-4KE03	2.083,00	1

IP 65, Halojen içermeyen malzeme
UL94HB yanmazlık, -40 C /+60 C, RoHs uyumlu

SIRIUS ACT buton ve sinyal ürünleri

Sirius ACT 22 mm plastik buton ve sinyal ürünleri

Malzeme Cinsi	Sipariş No	Birim Fiyatı TL	Min. Sipariş Adedi
SIRIUS ACT BUTONLAR, 22mm, PLASTİK, IP69K			

Komple Yay Dönüşlü Butonlar



3SU1100-0AB30-1BA0



3SU1102-0AB40-1BA0



3SU1106-0AB20-1CA0

Siyah	1NO	3SU1100-0AB10-1BA0	972,00	1
Siyah	1NC	3SU1100-0AB10-1CA0	972,00	1
Kırmızı	1NC	3SU1100-0AB20-1CA0	972,00	1
Sarı	1NO	3SU1100-0AB30-1BA0	972,00	1
Yeşil	1NO	3SU1100-0AB40-1BA0	972,00	1
Yeşil	NO+NC	3SU1100-0AB40-1FA0	1.226,00	1
Mavi	1NO	3SU1100-0AB50-1BA0	972,00	1
Beyaz	1NO	3SU1100-0AB60-1BA0	972,00	1
Renksiz	1NO	3SU1100-0AB70-1BA0	972,00	1

Komple Işıklı Yay Dönüşlü LED'li Butonlar

Kırmızı	24 AC/DC 1NC	3SU1102-0AB20-1CA0	1.818,00	1
Sarı	24 AC/DC 1NO	3SU1102-0AB30-1BA0	1.818,00	1
Yeşil	24 AC/DC 1NO	3SU1102-0AB40-1BA0	1.818,00	1
Mavi	24 AC/DC 1NO	3SU1102-0AB50-1BA0	1.818,00	1
Beyaz	24 AC/DC 1NO	3SU1102-0AB60-1BA0	1.818,00	1
Renksiz	24 AC/DC 1NO	3SU1102-0AB70-1BA0	1.818,00	1
Kırmızı	230 AC 1NC	3SU1106-0AB20-1CA0	2.322,00	1
Sarı	230 AC 1NO	3SU1106-0AB30-1BA0	2.322,00	1
Yeşil	230 AC 1NO	3SU1106-0AB40-1BA0	2.322,00	1
Mavi	230 AC 1NO	3SU1106-0AB50-1BA0	2.322,00	1
Beyaz	230 AC 1NO	3SU1106-0AB60-1BA0	2.322,00	1
Renksiz	230 AC 1NO	3SU1106-0AB70-1BA0	2.322,00	1

İkiz Butonlar*



3SU1000-3BB42-0AKO

Kırmızı - yeşil çıkık kafalı	3SU1000-3BB42-0AAO	929,00	1
0-1 yazılı kırmızı - yeşil çıkık kafalı	3SU1000-3BB42-0AKO	1.011,00	1
Yukarı - aşağı ok simgeli kırmızı - yeşil**	3SU1001-3AB42-0ANO	1.011,00	1
0-1 yazılı kırmızı-yeşil	3SU1000-3AB42-0AKO	957,00	1

*Tutucu, kontak ve LED modülü içermez ayrıca sipariş edilmelidir.

** Işıklandırılabilir.

Komple Acil Stop Mantar Butonlar Ø 40mm



3SU1100-1HA20-1CH0

Çek-Kur 1NC "NOT-HALT" plakalı	3SU1100-1HA20-1CH0	2.385,00	1
Çevir-Kur 1NC sarı plakalı	3SU1100-1HB20-1CF0	2.574,00	1
Çevir-Kur 1NC "EMERGENCY STOP" plakalı	3SU1100-1HB20-1CG0	2.574,00	1
Çek-Kur 1NC	3SU1100-1BA20-1CA0	2.273,00	1

Acil Stop Mantar Butonlar*



3SU1100-1HA20-1CH0

Çevir-kur 40 mm	3SU1000-1HB20-0AAO	1.583,00	1
Çevir-kur 60 mm	3SU1000-1JB20-0AAO	1.764,00	1
Çevir-kur, ışıklı 30 mm	3SU1001-1GB20-0AAO	1.735,00	1
Çevir-kur, ışıklı 40 mm	3SU1001-1HB20-0AAO	1.847,00	1
Çevir-kur, ışıklı 60 mm	3SU1001-1JB20-0AAO	1.967,00	1
Kilitli 40 mm	3SU1000-1HF20-0AAO	3.221,00	1

*Tutucu, kontak ve LED modülü içermez ayrıca sipariş edilmelidir.

Not: Tutucu, kontak ve LED modülleri aksesuarlar sayfasından (Sayfa:144) seçilebilir.

SIRIUS ACT buton ve sinyal ürünleri

Sirius ACT 22 mm plastik buton ve sinyal ürünleri

Malzeme Cinsi	Sipariş No	Birim Fiyatı TL	Min. Sipariş Adedi
SIRIUS ACT MANDAL BUTONLAR ve SİNYAL LAMBALARI, 22mm, PLASTİK, IP69K			

Komple Mandal Butonlar



3SU1150-0AB10-1CA0

0-1 pozisyonlu ışıklandırılabilir kalıcı mandal buton 1NO
 0-1 pozisyonlu ışıklandırılabilir kalıcı mandal buton 1NO/1NC
 1-0-2 pozisyonlu ışıklandırılabilir yay dönüşlü mandal buton 1NO, 1NO
 1-0-2 pozisyonlu ışıklandırılabilir kalıcı mandal buton 1NO, 1NO

3SU1100-2BF60-1BA0	1.501,00	1
3SU1100-2BF60-1MA0	1.902,00	1
3SU1100-2BM60-1NA0	1.887,00	1
3SU1100-2BL60-1NA0	1.887,00	1



3SU1100-4BF11-1BA0

Komple Kilitli Mandal Butonlar*

RONIS 0-1 pozisyonlu kilitli mandal buton 1NO
 RONIS 1-0-2 pozisyonlu kilitli mandal buton 1NO, 1NO

3SU1100-4BF11-1BA0	2.774,00	1
3SU1100-4BL11-1NA0	3.446,00	1

*Tüm pozisyonlarda anahtar çıkartılabilir.



3SU1100-4BF11-1BA0

Elektronik Mod Seçim Anahtarı

4 pozisyonlu elektronik mod seçim anahtarı

3SU1000-4WS10-0AA0	4.437,00	1
--------------------	----------	---



3SU1100-4BF11-1BA0

Elektronik Mod Seçim Anahtarı Aksesuarları

Mod 1 yeşil anahtar
 Mod 2 sarı anahtar
 Mod 3 kırmızı anahtar
 Mod 4 mavi anahtar
 Elektronik mod seçim anahtarı için elektronik modül

3SU1900-0FV40-0AA0	1.604,00	1
3SU1900-0FW30-0AA0	1.604,00	1
3SU1900-0FX20-0AA0	1.604,00	1
3SU1900-0FY50-0AA0	1.604,00	1
3SU1400-1GC10-1AA0	13.900,00	1

3SU1400-1GC10-1AA0

Komple LED'li Sinyal Lambaları

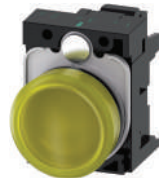

3SU1102-0AA30-1AA0

Kırmızı 24 AC/DC
 Sarı 24 AC/DC
 Yeşil 24 AC/DC
 Mavi 24 AC/DC
 Beyaz 24 AC/DC
 Renksiz 24 AC/DC

3SU1102-6AA20-1AA0	1.178,00	1
3SU1102-6AA30-1AA0	1.178,00	1
3SU1102-6AA40-1AA0	1.178,00	1
3SU1102-6AA50-1AA0	1.178,00	1
3SU1102-6AA60-1AA0	1.178,00	1
3SU1102-6AA70-1AA0	1.178,00	1

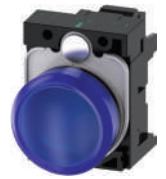

3SU1400-1GC10-1AA0

Kehribar 230 AC
 Kırmızı 230 AC
 Sarı 230 AC
 Yeşil 230 AC
 Mavi 230 AC
 Beyaz 230 AC
 Renksiz 230 AC

3SU1106-6AA00-1AA0	1.643,00	1
3SU1106-6AA20-1AA0	1.643,00	1
3SU1106-6AA30-1AA0	1.643,00	1
3SU1106-6AA40-1AA0	1.643,00	1
3SU1106-6AA50-1AA0	1.643,00	1
3SU1106-6AA60-1AA0	1.643,00	1
3SU1106-6AA70-1AA0	1.643,00	1

Not: Tutucu, kontak ve LED modülleri aksesuarlar sayfasından (Sayfa:144) seçilebilir.

SIRIUS ACT buton ve sinyal ürünleri

Sirius ACT 22 mm parlak metal buton ve sinyal ürünleri

Malzeme Cinsi	Sipariş No	Birim Fiyatı TL	Min. Sipariş Adedi
SIRIUS ACT BUTONLAR, 22 mm, PARLAK METAL, IP69K			

Komple Yay Dönümlü Butonlar



3SU1150-0AB10-1CA0

Siyah	1NO	3SU1150-0AB10-1BA0	1.179,00	1
Siyah	1NC	3SU1150-0AB10-1CA0	1.179,00	1
Kırmızı	1NC	3SU1150-0AB20-1CA0	1.179,00	1
Sarı	1NO	3SU1150-0AB30-1BA0	1.179,00	1
Yeşil	1NO	3SU1150-0AB40-1BA0	1.179,00	1
Yeşil	NO+NC	3SU1150-0AB40-1FA0	1.456,00	1
Mavi	1NO	3SU1150-0AB50-1BA0	1.179,00	1
Beyaz	1NO	3SU1150-0AB60-1BA0	1.179,00	1
Renksiz	1NO	3SU1150-0AB70-1BA0	1.179,00	1

Komple Işıklı Yay Dönümlü LED'li Butonlar



3SU1152-0AB40-1BA0

Kehribar	24 AC/DC 1NO	3SU1152-0AB00-1BA0	2.014,00	1
Kırmızı	24 AC/DC 1NC	3SU1152-0AB20-1CA0	2.014,00	1
Sarı	24 AC/DC 1NO	3SU1152-0AB30-1BA0	2.014,00	1
Yeşil	24 AC/DC 1NO	3SU1152-0AB40-1BA0	2.014,00	1
Mavi	24 AC/DC 1NO	3SU1152-0AB50-1BA0	2.014,00	1
Beyaz	24 AC/DC 1NO	3SU1152-0AB60-1BA0	2.014,00	1
Renksiz	24 AC/DC 1NO	3SU1152-0AB70-1BA0	2.014,00	1



3SU1156-0AB50-1BA0

Kehribar	230 AC 1NO	3SU1156-0AB00-1BA0	2.508,00	1
Kırmızı	230 AC 1NC	3SU1156-0AB20-1CA0	2.508,00	1
Sarı	230 AC 1NO	3SU1156-0AB30-1BA0	2.508,00	1
Yeşil	230 AC 1NO	3SU1156-0AB40-1BA0	2.508,00	1
Mavi	230 AC 1NO	3SU1156-0AB50-1BA0	2.508,00	1
Beyaz	230 AC 1NO	3SU1156-0AB60-1BA0	2.508,00	1
Renksiz	230 AC 1NO	3SU1156-0AB70-1BA0	2.508,00	1



3SU1050-3BB42-0AK0

İkiz Butonlar*

Kırmızı - yeşil çıkık kafalı	3SU1050-3BB42-0AA0	1.145,00	1
0-1 yazılı kırmızı - yeşil çıkık kafalı	3SU1050-3BB42-0AK0	1.215,00	1
Yukarı - aşağı ok simgeli kırmızı - yeşil**	3SU1051-3AB42-0AN0	1.358,00	1
0-1 yazılı kırmızı-yeşil	3SU1050-3AB42-0AK0	1.178,00	1

*Tutucu, kontak ve LED modülü içermez ayrıca sipariş edilmelidir.

** Işıklandırılabilir.

Acil Stop Mantar Butonlar 40mm



3SU1150-1HA20-1CHO

Çek-Kur 1NC "NOT-HALT" plakalı	3SU1150-1HA20-1CHO	2.743,00	1
Çevir-Kur 1NC "NOT-HALT" plakalı	3SU1150-1HB20-1CHO	2.743,00	1
Çevir-Kur 1NC "EMERGENCY STOP" plakalı	3SU1150-1HB20-1CG0	2.743,00	1
Çek-Kur 1NC	3SU1150-1BA20-1CA0	2.540,00	1

Acil Stop Mantar Butonlar*



3SU1050-1HF20-0AA0

Çevir-kur Ø40 mm	3SU1050-1HB20-0AA0	1.677,00	1
Çevir-kur Ø60 mm	3SU1050-1JB20-0AA0	1.915,00	1
Çevir-kur, ışıklı Ø30 mm	3SU1051-1GB20-0AA0	1.964,00	1
Çevir-kur, ışıklı Ø40 mm	3SU1051-1HB20-0AA0	1.964,00	1
Çevir-kur, ışıklı Ø60 mm	3SU1051-1JB20-0AA0	2.171,00	1
Kilitli Ø40 mm	3SU1050-1HF20-0AA0	3.508,00	1

*Tutucu, kontak ve LED modülü içermez ayrıca sipariş edilmelidir.

Not: Tutucu, kontak ve LED modülleri aksesuarlar sayfasından (Sayfa:144) seçilebilir.

SIRIUS ACT buton ve sinyal ürünleri

Sirius ACT 22 mm parlak metal buton ve sinyal ürünleri

Malzeme Cinsi	Sipariş No	Birim Fiyatı TL	Min. Sipariş Adedi
SIRIUS ACT MANDAL BUTONLAR ve SİNYAL LAMBALARI, 22mm, PARLAK METAL, IP69K			



3SU1150-2BF60-1BA0



3SU1150-4BF11-1BA0

Komple Mandal Butonlar

0-1 pozisyonlu ışıklandırılabilir kalıcı mandal buton 1NO	3SU1150-2BF60-1BA0	1.877,00	1
0-1 pozisyonlu ışıklandırılabilir kalıcı mandal buton 1NO/1NC	3SU1150-2BF60-1MA0	2.233,00	1
1-0-2 pozisyonlu ışıklandırılabilir yay dönüşlü mandal buton 1NO, 1NO	3SU1150-2BM60-1NA0	2.523,00	1
1-0-2 pozisyonlu ışıklandırılabilir kalıcı mandal buton 1NO, 1NO	3SU1150-2BL60-1NA0	2.523,00	1

Komple Kilitli Mandal Butonlar*

RONIS 0-1 pozisyonlu kilitli mandal buton 1NO	3SU1150-4BF11-1BA0	3.308,00	1
---	--------------------	----------	---

*Tüm pozisyonlarda anahtar çıkartılabilir.

Kilitli Mandal Butonlar

RONIS 0-1 pozisyonlu kilitli yay dönüşlü mandal buton kafası	3SU1050-4BC01-0AA0	2.149,00	1
RONIS 1-0-2 pozisyonlu kilitli yay dönüşlü mandal buton kafası	3SU1050-4BM01-0AA0	2.399,00	1

Elektronik Mod Seçim Anahtarı Aksesuarları

Mod 1 yeşil anahtar	3SU1900-0FV40-0AA0	1.604,00	1
Mod 2 sarı anahtar	3SU1900-0FW30-0AA0	1.604,00	1
Mod 3 kırmızı anahtar	3SU1900-0FX20-0AA0	1.604,00	1
Mod 4 mavi anahtar	3SU1900-0FY50-0AA0	1.604,00	1
Elektronik mod seçim anahtarı için elektronik modül	3SU1400-1GC10-1AA0	13.900,00	1



3SU1900-0FW30-0AA0



3SU1400-1GC10-1AA0

Komple LED'li Sinyal Lambaları

Kehribar	24 AC/DC	3SU1152-6AA00-1AA0	1.345,00	1
Kırmızı	24 AC/DC	3SU1152-6AA20-1AA0	1.345,00	1
Sarı	24 AC/DC	3SU1152-6AA30-1AA0	1.345,00	1
Yeşil	24 AC/DC	3SU1152-6AA40-1AA0	1.345,00	1
Mavi	24 AC/DC	3SU1152-6AA50-1AA0	1.345,00	1
Beyaz	24 AC/DC	3SU1152-6AA60-1AA0	1.345,00	1
Renksiz	24 AC/DC	3SU1152-6AA70-1AA0	1.345,00	1



3SU1102-0AA30-1AA0



3SU1156-6AA60-1AA0

Kırmızı	230 AC	3SU1156-6AA20-1AA0	1.812,00	1
Sarı	230 AC	3SU1156-6AA30-1AA0	1.812,00	1
Yeşil	230 AC	3SU1156-6AA40-1AA0	1.812,00	1
Mavi	230 AC	3SU1156-6AA50-1AA0	1.812,00	1
Beyaz	230 AC	3SU1156-6AA60-1AA0	1.812,00	1
Renksiz	230 AC	3SU1156-6AA70-1AA0	1.812,00	1

Not: Tutucu, kontak ve LED modülleri aksesuarlar sayfasından (Sayfa:144) seçilebilir.

SIRIUS ACT buton ve sinyal ürünleri

Sirius ACT 30 mm mat metal buton ve sinyal ürünleri

Malzeme Cinsi	Sipariş No	Birim Fiyatı TL	Min. Sipariş Adedi
---------------	------------	-----------------	--------------------

SIRIUS ACT BUTONLAR ve SİNYAL LAMBALARI, 30 mm, MAT METAL, YASSI TİP, IP69K



3SU1060-0JB30-0AA0



3SU1061-0JB20-0AA0



3SU1062-2DF60-0AA0



3SU1060-4LF11-0AA0



3SU1061-0JD70-0AA0

Yay Dönüslü Butonlar*

Siyah	3SU1060-0JB10-0AA0	1.887,00	1
Kırmızı	3SU1060-0JB20-0AA0	1.887,00	1
Sarı	3SU1060-0JB30-0AA0	1.887,00	1
Yeşil	3SU1060-0JB40-0AA0	1.887,00	1
Mavi	3SU1060-0JB50-0AA0	1.887,00	1
Beyaz	3SU1060-0JB60-0AA0	1.887,00	1

Işıklı Yay Dönüslü Butonlar*

Kırmızı	3SU1061-0JB20-0AA0	2.153,00	1
Sarı	3SU1061-0JB30-0AA0	2.153,00	1
Yeşil	3SU1061-0JB40-0AA0	2.153,00	1
Mavi	3SU1061-0JB50-0AA0	2.153,00	1

Mandal Butonlar*

0-1 pozisyonlu ışıklandırılabilir kalıcı mandal buton kırmızı	3SU1062-2DF20-0AA0	2.373,00	1
0-1 pozisyonlu ışıklandırılabilir kalıcı mandal buton yeşil	3SU1062-2DF40-0AA0	2.373,00	1
0-1 pozisyonlu ışıklandırılabilir kalıcı mandal buton beyaz	3SU1062-2DF60-0AA0	2.373,00	1
1-0-2 pozisyonlu ışıklandırılabilir yay dönüslü mandal buton kırmızı	3SU1062-2DM20-0AA0	2.373,00	1
1-0-2 pozisyonlu ışıklandırılabilir yay dönüslü mandal buton yeşil	3SU1062-2DM40-0AA0	2.373,00	1
1-0-2 pozisyonlu ışıklandırılabilir yay dönüslü mandal buton beyaz	3SU1062-2DM60-0AA0	2.373,00	1
1-0-2 pozisyonlu ışıklandırılabilir kalıcı mandal buton kırmızı	3SU1062-2DL20-0AA0	2.373,00	1
1-0-2 pozisyonlu ışıklandırılabilir kalıcı mandal buton yeşil	3SU1062-2DL40-0AA0	2.373,00	1
1-0-2 pozisyonlu ışıklandırılabilir kalıcı mandal buton beyaz	3SU1062-2DL60-0AA0	2.373,00	1

Kilitli Mandal Butonlar**

RONIS 0-1 pozisyonlu kilitli kalıcı mandal buton	3SU1060-4LF11-0AA0	4.503,00	1
RONIS 1-0-2 pozisyonlu kilitli kalıcı mandal buton	3SU1060-4LL11-0AA0	4.716,00	1

**Tüm pozisyonlarda anahtar çıkartılabilir.

Sinyal Lambaları*

Kırmızı	3SU1061-0JD20-0AA0	2.153,00	1
Sarı	3SU1061-0JD30-0AA0	2.153,00	1
Yeşil	3SU1061-0JD40-0AA0	2.153,00	1
Mavi	3SU1061-0JD50-0AA0	2.153,00	1
Renksiz	3SU1061-0JD70-0AA0	2.153,00	1

*Tutucu, kontak ve LED modülü içermez ayrıca sipariş edilmelidir.

Not: Tutucu, kontak ve LED modülleri aksesuarlar sayfasından (Sayfa:144) seçilebilir.

SIRIUS ACT buton ve sinyal ürünleri

Sirius ACT aksesuarlar

Malzeme Cinsi	Sipariş No	Birim Fiyatı TL	Min. Sipariş Adedi
SIRIUS ACT BUTONLAR22mm, IP69K			



3SU1900-0AM10-0AA0

Joystick Kontrol

Mekanik kilitlemesiz, 2 yönlü, yatay, plastik 2NO	3SU1100-7AC10-1NAA0	5.076,00	1
Mekanik kilitlemesiz, 2 yönlü, dikey, plastik 2NO	3SU1100-7AD10-1NAA0	5.076,00	1
Mekanik kilitlemesiz, 4 yönlü, plastik 4NO	3SU1100-7AF10-1QAA0	7.016,00	1



3SU1900-0AM10-0AA0

Potansiyometre

1 k ohm plastik potansiyometre	3SU1200-2PQ10-1AAA0	5.086,00	1
4.7 k ohm plastik potansiyometre	3SU1200-2PR10-1AAA0	5.086,00	1
10 k ohm plastik potansiyometre	3SU1200-2PS10-1AAA0	5.086,00	1

SIRIUS ACT AKSESUARLAR



3SU1900-0AM10-0AA0

Etiket Tutucular

Etiket tutucu 12.5-17.5 mm tek tarafı yuvarlak	3SU1900-0AG10-0AAA0	172,00	10
Etiket tutucu 17.5-27 mm tek tarafı yuvarlak	3SU1900-0AP10-0AAA0	239,00	10
Etiket tutucu 17.5-27 mm	3SU1900-0AH10-0AAA0	239,00	10
Joystick 2 yönlü etiket tutucu	3SU1900-0AL10-0AAA0	772,00	1
Joystick 4 yönlü etiket tutucu	3SU1900-0AM10-0AAA0	845,00	1

Silikon Koruyucular

22 mm buton silikon koruyucu	3SU1900-0DB70-0AAA0	445,00	5
İkiz buton silikon koruyucu	3SU1900-0DG70-0AAA0	504,00	1

Kör Tapa

Plastik kör tapa	3SU1900-0FA10-0AAA0	445,00	5
Metal kör tapa	3SU1950-0FA80-0AAA0	518,00	5

Koruma Kapağı

22 mm butonlar için basmaya karşı koruma kapağı	3SU1950-0DV80-0AAA0	3.646,00	1
---	---------------------	----------	---

Potansiyometre Aksesuar

Potansiyometre için 0-9 yazılı etiket	3SU1900-0BG16-0RT0	459,00	10
---------------------------------------	--------------------	--------	----



3SU1900-0BG16-0RT0

SIRIUS ACT buton ve sinyal ürünleri

Sirius ACT aksesuarlar

Malzeme Cinsi	Sipariş No	Birim Fiyatı TL	Min. Sipariş Adedi
SIRIUS ACT AKSESUARLAR			

Tutucular



YENİ

Metal ve plastik ile uyumlu, kontak bloğu olmayan tutucu
Plastik, kontak bloğu olmayan tutucu
Plastik, 4 kontak bloğu takılabilir geniş tutucu
Metal, 4 kontak bloğu takılabilir geniş tutucu

3SU1550-0AA10-0AA0

3SU1550-0AA10-0AA0	363,00	5
3SU1500-0AA10-0AA0	243,00	5
3SU1500-0BA10-0AA0	328,00	5
3SU1550-0BA10-0AA0	476,00	5

Kontakt Blokları



3SU1400-1AA10-1HA0

1 NO, kontak bloğu
1 NC, kontak bloğu
1 NO+1 NC Kontak bloğu
1 NC, emniyetli kontak bloğu (montaj izlemeli)
2 NO, kontak bloğu
2 NC, kontak bloğu

3SU1400-1AA10-1BA0	406,00	5
3SU1400-1AA10-1CA0	406,00	5
3SU1400-1AA10-1FA0	797,00	1
3SU1400-1AA10-1HA0	1.006,00	1
3SU1400-1AA10-1DA0	797,00	1
3SU1400-1AA10-1EA0	797,00	1

3SU1400-1AA10-1BA0

LED Modüller



3SU1401-1BB30-1AA0

24 V AC/DC kehribar rengi LED modül
24 V AC/DC kırmızı renkli LED modül
24 V AC/DC sarı renkli LED modül
24 V AC/DC yeşil renkli LED modül
24 V AC/DC mavi renkli LED modül
24 V AC/DC beyaz renkli LED modül
230 V AC kehribar rengi LED modül
230 V AC kırmızı renkli LED modül
230 V AC sarı renkli LED modül
230 V AC yeşil renkli LED modül
230 V AC mavi renkli LED modül
230 V AC beyaz renkli LED modül

3SU1401-1BB00-1AA0	664,00	5
3SU1401-1BB20-1AA0	664,00	5
3SU1401-1BB30-1AA0	664,00	5
3SU1401-1BB40-1AA0	664,00	5
3SU1401-1BB50-1AA0	664,00	5
3SU1401-1BB60-1AA0	664,00	5
3SU1401-1BF00-1AA0	1.071,00	1
3SU1401-1BF20-1AA0	1.071,00	1
3SU1401-1BF30-1AA0	1.071,00	1
3SU1401-1BF40-1AA0	1.071,00	1
3SU1401-1BF50-1AA0	1.071,00	1
3SU1401-1BF60-1AA0	1.071,00	1

Buton kutusuna uygun LED modülleri



3SU1401-2BB60-1AA0

24 V AC/DC kehribar rengi LED modül
24 V AC/DC kırmızı renkli LED modül
24 V AC/DC sarı renkli LED modül
24 V AC/DC yeşil renkli LED modül
24 V AC/DC mavi renkli LED modül
24 V AC/DC beyaz renkli LED modül
230 V AC kehribar rengi LED modül
230 V AC kırmızı renkli LED modül
230 V AC sarı renkli LED modül
230 V AC yeşil renkli LED modül
230 V AC mavi renkli LED modül
230 V AC beyaz renkli LED modül

3SU1401-2BB00-1AA0	684,00	5
3SU1401-2BB20-1AA0	684,00	5
3SU1401-2BB30-1AA0	684,00	5
3SU1401-2BB40-1AA0	684,00	5
3SU1401-2BB50-1AA0	684,00	5
3SU1401-2BB60-1AA0	684,00	5
3SU1401-2BF00-1AA0	1.224,00	1
3SU1401-2BF20-1AA0	1.224,00	1
3SU1401-2BF30-1AA0	1.224,00	1
3SU1401-2BF40-1AA0	1.224,00	1
3SU1401-2BF50-1AA0	1.224,00	1
3SU1401-2BF60-1AA0	1.224,00	1

Buton kutusuna uygun yardımcı kontak blokları



3SU1400-2AA10-1BA0

1NO kontak bloğu
1NC kontak bloğu

3SU1400-2AA10-1BA0	516,00	5
3SU1400-2AA10-1CA0	516,00	5

Acil Durdurma Buton Aksesuarları



3SU1950-ODX30-0AA0

Plastik koruma halkası, yarım
5 asma kilit asılabilir koruma halkası
Plastik koruma halkası, tam
Sarı taban plakası "EMERGENCY STOP"
Sarı plastik taban plakası

3SU1900-ODY30-0AA0	1.056,00	1
3SU1950-ODX30-0AA0	6.103,00	1
3SU1900-OEA30-0AA0	1.309,00	1
3SU1900-OBC31-0DA0	660,00	1
3SU1900-0BB31-0AA0	695,00	1

SIRIUS ACT buton ve sinyal ürünleri

Sirius ACT kutulu buton setleri



3SU1851-0NA00-2AA2



3SU1851-0NB00-2AA2



3SU1853-0AB00-2AB1



3SU1801-0AB00-2AB1



3SU1801-0AB00-2AB1



3SU1802-0AA00-0AB1

Malzeme Cinsi	Sipariş No	Birim Fiyatı TL	Min. Sipariş Adedi
---------------	------------	-----------------	--------------------

SIRIUS ACT KUTU VE KUTULU BUTON SETLERİ

Kutulu Acil Durdurma Buton Setleri

Çevir-Kur, plastik gövde,1NC kontak, korumasız	3SU1801-0NA00-2AA2	4.012,00	1
Çevir-Kur, plastik gövde,1NC kontak, korumalı	3SU1801-0NA00-2AC2	5.102,00	1
Çevir-Kur, plastik gövde, 2NC kontak, korumalı	3SU1801-0NB00-2AC2	5.610,00	1
Çevir-Kur, metal gövde,1NC kontak, korumasız	3SU1851-0NA00-2AA2	6.638,00	1
Çevir-Kur, metal gövde,1NC kontak, korumalı	3SU1851-0NA00-2AC2	9.796,00	1

Kutulu Buton Setleri

Plastik etanj kutusu 1 yeşil buton 1NO kontak	3SU1801-0AB00-2AB1	2.489,00	1
Plastik etanj kutusu 1 kırmızı buton 1NC kontak	3SU1801-0AC00-2AB1	2.489,00	1
Plastik etanj kutusu 1 siyah buton 1NC kontak	3SU1801-0AE00-2AB1	2.489,00	1
Plastik etanj kutusu 1 yeşil 1 kırmızı buton 1NC - 1NO kontak	3SU1802-0AB00-2AB1	3.862,00	1
Plastik etanj kutusu 1 yeşil 1 kırmızı buton 1 sinyal lambası (renksiz) 1NO - 1NC kontak	3SU1803-0AB00-2AB1	4.974,00	1
Metal etanj kutusu 1 yeşil buton 1NO kontak	3SU1851-0AB00-2AB1	4.485,00	1
Metal etanj kutusu 1 kırmızı buton 1NC kontak	3SU1851-0AC00-2AB1	4.485,00	1
Metal etanj kutusu 1 yeşil 1 kırmızı buton 1NO-1NC kontak	3SU1852-0AB00-2AB1	6.587,00	1
Metal etanj kutusu 1 yeşil 1 kırmızı buton 1 sinyal lambası (renksiz) 1NO-1NC kontak	3SU1853-0AB00-2AB1	8.966,00	1

Boş Buton Kutuları

Plastik 1 delikli boş kutu	3SU1801-0AA00-0AB1	1.812,00	1
Plastik 2 delikli boş kutu	3SU1802-0AA00-0AB1	1.964,00	1
Plastik 3 delikli boş kutu	3SU1803-0AA00-0AB1	2.097,00	1
Plastik 4 delikli boş kutu	3SU1804-0AA00-0AB1	2.551,00	1
Plastik 6 delikli boş kutu	3SU1806-0AA00-0AB1	4.085,00	1
Metal 1 delikli boş kutu	3SU1851-0AA00-0AB1	3.161,00	1
Metal 2 delikli boş kutu	3SU1852-0AA00-0AB1	3.732,00	1
Metal 3 delikli boş kutu	3SU1853-0AA00-0AB1	4.851,00	1
Metal 4 delikli boş kutu	3SU1854-0AA00-0AB1	6.278,00	1
Metal 6 delikli boş kutu	3SU1856-0AA00-0AB1	8.228,00	1
Acil durdurma plastik 1 delikli boş kutu	3SU1801-0AA00-0AA2	1.295,00	1
Acil durdurma metal 1 delikli boş kutu	3SU1851-0AA00-0AA2	3.329,00	1

NOT: Kutuya uygun ek kontak bloklarını 3SU1 aksesuarlar sayfasından (Sayfa:144) seçebilirsiniz.

SIRIUS ACT buton ve sinyal ürünleri

Sirius ACT 22 mm plastik buton ve sinyal ürünleri

Malzeme Cinsi	Sipariş No	Birim Fiyatı TL	Min. Sipariş Adedi
---------------	------------	-----------------	--------------------

SIRIUS ACT BUTON KAFALARI, 22mm, PLASTİK, IP69K



3SU1000-0AA20-0AA0

Yay Dönüslü Buton Kafaları

Siyah	3SU1000-0AB10-0AA0	401,00	1
Kırmızı	3SU1000-0AB20-0AA0	401,00	1
Sarı	3SU1000-0AB30-0AA0	401,00	1
Yeşil	3SU1000-0AB40-0AA0	401,00	1
Mavi	3SU1000-0AB50-0AA0	401,00	1
Beyaz	3SU1000-0AB60-0AA0	401,00	1
Renksiz	3SU1000-0AB70-0AA0	401,00	1



3SU1001-0AA40-0AA0

Işıklandırılabilir Yay Dönüslü Buton Kafaları

Siyah	3SU1001-0AB10-0AA0	552,00	1
Kırmızı	3SU1001-0AB20-0AA0	552,00	1
Sarı	3SU1001-0AB30-0AA0	552,00	1
Yeşil	3SU1001-0AB40-0AA0	552,00	1
Mavi	3SU1001-0AB50-0AA0	552,00	1
Beyaz	3SU1001-0AB60-0AA0	552,00	1
Renksiz	3SU1001-0AB70-0AA0	552,00	1



3SU1000-4BL11-0AA0

Mandal Buton Kafaları

0-1 pozisyonlu ışıklandırılabilir kalıcı mandal buton	3SU1002-2BF60-0AA0	811,00	1
1-0-2 pozisyonlu ışıklandırılabilir kalıcı mandal buton	3SU1002-2BL60-0AA0	811,00	1
1-0-2 pozisyonlu ışıklandırılabilir yay dönüslü mandal buton	3SU1002-2BM60-0AA0	811,00	1



3SU1000-4BL11-0AA0

Kilitli Mandal Buton Kafaları

RONIS 0-1 pozisyonlu kilitli mandal buton	3SU1000-4BF11-0AA0	1.964,00	1
RONIS 1-0-2 pozisyonlu kilitli mandal buton	3SU1000-4BL11-0AA0	2.137,00	1

*Tüm pozisyonlarda anahtar çıkartılabilir.

Sinyal Lambası Kafaları

Kırmızı	3SU1001-6AA20-0AA0	323,00	5
Sarı	3SU1001-6AA30-0AA0	323,00	5
Yeşil	3SU1001-6AA40-0AA0	323,00	5
Mavi	3SU1001-6AA50-0AA0	323,00	5
Beyaz	3SU1001-6AA60-0AA0	323,00	5
Renksiz	3SU1001-6AA70-0AA0	323,00	5



3SU1001-6AA30-0AA0

4'lü Buton Kafaları

Plastik 4 konumlu buton kafası	3SU1000-3FB11-0AA0	3.481,00	1
Plastik 4 konumlu buton kafası (Ok işaretli)	3SU1000-3FB11-0AU0	3.481,00	1



3SU1000-3FB11-0AA0

Not: Tutucu, kontak ve LED modülleri aksesuarlar sayfasından (Sayfa:144) seçilebilir.

SIRIUS ACT buton ve sinyal ürünleri

Sirius ACT 22 mm parlak metal buton ve sinyal ürünleri

Malzeme Cinsi	Sipariş No	Birim Fiyatı TL	Min. Sipariş Adedi
---------------	------------	-----------------	--------------------

SIRIUS ACT BUTON KAFALARI, 22mm, METAL, IP69K



3SU1050-0AA10-0AA0

Yay Dönüslü Buton Kafaları

Siyah	3SU1050-0AB10-0AA0	508,00	1
Kırmızı	3SU1050-0AB20-0AA0	508,00	1
Sarı	3SU1050-0AB30-0AA0	508,00	1
Yeşil	3SU1050-0AB40-0AA0	508,00	1
Mavi	3SU1050-0AB50-0AA0	508,00	1
Beyaz	3SU1050-0AB60-0AA0	508,00	1
Renksiz	3SU1050-0AB70-0AA0	508,00	1



3SU1051-0AA50-0AA0

Işıklandırılabilir Yay Dönüslü Buton Kafaları

Kırmızı	3SU1051-0AB20-0AA0	610,00	1
Sarı	3SU1051-0AB30-0AA0	610,00	1
Yeşil	3SU1051-0AB40-0AA0	610,00	1
Mavi	3SU1051-0AB50-0AA0	610,00	1
Beyaz	3SU1051-0AB60-0AA0	610,00	1
Renksiz	3SU1051-0AB70-0AA0	610,00	1



3SU1052-2BL60-0AA0

Mandal Buton Kafaları

0-1 pozisyonlu ışıklandırılabilir kalıcı mandal buton	3SU1052-2BF60-0AA0	910,00	1
1-0-2 pozisyonlu ışıklandırılabilir kalıcı mandal buton	3SU1052-2BL60-0AA0	910,00	1
1-0-2 pozisyonlu ışıklandırılabilir yay dönüslü mandal buton	3SU1052-2BM60-0AA0	910,00	1



3SU1051-0AA50-0AA0

Kilitli Mandal Buton Kafaları

RONIS 0-1 pozisyonlu kilitli mandal buton	3SU1050-4BF11-0AA0	2.149,00	1
RONIS 1-0-2 pozisyonlu kilitli mandal buton	3SU1050-4BL11-0AA0	2.273,00	1

*Tüm pozisyonlarda anahtar çıkartılabilir.

Sinyal Lambası Kafaları

Kırmızı	3SU1051-6AA20-0AA0	372,00	5
Sarı	3SU1051-6AA30-0AA0	372,00	5
Yeşil	3SU1051-6AA40-0AA0	372,00	5
Mavi	3SU1051-6AA50-0AA0	372,00	5
Beyaz	3SU1051-6AA60-0AA0	372,00	5
Renksiz	3SU1051-6AA70-0AA0	372,00	5



3SU1051-6AA30-0AA0

Not: Tutucu, kontak ve LED modülleri aksesuarlar sayfasından (Sayfa:144) seçilebilir.

SIRIUS ACT buton ve sinyal ürünleri

Sirius ACT profinet haberleşmeli buton ve sinyal ürünleri

Malzeme Cinsi	Sipariş No	Birim Fiyatı TL	Min. Sipariş Adedi
---------------	------------	-----------------	--------------------

SIRIUS ACT PROFİNET HABERLEŞMELİ BUTON ve SİNYAL ÜRÜNLERİ

Sirius ACT Profinet Ana Modülleri

Sirius ACT Profinet Ana Modül	3SU1400-1LK10-1AA1	18.770,00	1
Sirius ACT Safety Özellikli Profinet Ana Modül	3SU1400-1LL10-1BA1	29.890,00	1
Sirius ACT Profinet Ana Modül 4DI/1DQ	3SU1400-1LK10-1BA1	24.377,00	1

Sirius ACT Kontaktlı Terminal Modülleri

LED Özelliği Olmayan Kontaktlı Terminal Modülü	3SU1400-1MA10-1BA1	2.763,00	1
Kırmızı LED'li Kontaktlı Terminal Modülü	3SU1401-1MC20-1CA1	2.964,00	1
Sarı LED'li Kontaktlı Terminal Modülü	3SU1401-1MC30-1CA1	2.964,00	1
Yeşil LED'li Kontaktlı Terminal Modülü	3SU1401-1MC40-1CA1	2.964,00	1
Mavi LED'li Kontaktlı Terminal Modülü	3SU1401-1MC50-1CA1	2.964,00	1
Beyaz LED'li Kontaktlı Terminal Modülü	3SU1401-1MC60-1CA1	2.964,00	1
Kehribar LED'li Kontaktlı Terminal Modülü	3SU1401-1MC00-1CA1	2.964,00	1

Sirius ACT LED'li Terminal Modülleri

Kırmızı LED'li Terminal Modülü	3SU1401-1ME20-1DA1	2.775,00	1
Sarı LED'li Terminal Modülü	3SU1401-1ME30-1DA1	2.775,00	1
Yeşil LED'li Terminal Modülü	3SU1401-1ME40-1DA1	2.775,00	1
Mavi LED'li Terminal Modülü	3SU1401-1ME50-1DA1	2.775,00	1
Beyaz LED'li Terminal Modülü	3SU1401-1ME60-1DA1	2.775,00	1
Kehribar LED'li Terminal Modülü	3SU1401-1ME00-1DA1	2.775,00	1

Sirius ACT LED Modülleri

Kırmızı LED Modülü	3SU1401-3BA20-5AA0	1.364,00	1
Sarı LED Modülü	3SU1401-3BA30-5AA0	1.364,00	1
Yeşil LED Modülü	3SU1401-3BA40-5AA0	1.364,00	1
Mavi LED Modülü	3SU1401-3BA50-5AA0	1.364,00	1
Beyaz LED Modülü	3SU1401-3BA60-5AA0	1.364,00	1
Kehribar LED Modülü	3SU1401-3BA00-5AA0	1.364,00	1

Sirius ACT Profinet Kabloları

5 metre Flat Kablo	3SU1900-0KQ80-0AA0	1.078,00	1
10 metre Flat Kablo	3SU1900-0KP80-0AA0	2.000,00	1

Sirius ACT Profinet Hafıza Modülü

Hafıza Modülü	3RK3931-0AA00	2.921,00	1
---------------	---------------	----------	---



3SU1400-1LK10-1AA1



3SU1401-1MC20-1CA1



3SU1401-1ME20-1DA1



3SU1401-1ME60-1DA1



3SU1900-0KQ80-0AA0





3SB6 buton ve sinyal lambaları

Uygun maliyetle kalite ve sürekliliği bir arada sunuyor.



SIEMENS

3SB6 buton ve sinyal ürünleri

3SB6 22 mm plastik buton ve sinyal ürünleri

Malzeme Cinsi	Sipariş No	Birim Fiyatı TL	Min. Sipariş Adedi
---------------	------------	-----------------	--------------------

3SB6 BUTON VE SİNYAL ÜRÜNLERİ, 22 mm, PLASTİK , IP65

Komple Yay Dönümlü Butonlar



3SB610-0AB30-1BA0

Siyah	1NO	3SB6110-0AB10-1BA0	588,00	10
Siyah	1NC	3SB6110-0AB10-1CA0	588,00	10
Kırmızı	1NC	3SB6110-0AB20-1CA0	588,00	10
Sarı	1NO	3SB6110-0AB30-1BA0	588,00	10
Yeşil	1NO	3SB6110-0AB40-1BA0	588,00	10
Mavi	1NO	3SB6110-0AB50-1BA0	588,00	10
Beyaz	1NO	3SB6110-0AB60-1BA0	588,00	10

Komple Işıklı Yay Dönümlü LED'li Butonlar



3SB610-0AB30-1BA0

Kırmızı	24 AC/DC 1 NC	3SB6113-0DB20-1CA0	997,00	10
Sarı	24 AC/DC 1 NO	3SB6113-0DB30-1BA0	997,00	10
Yeşil	24 AC/DC 1 NO	3SB6113-0DB40-1BA0	997,00	10
Mavi	24 AC/DC 1 NO	3SB6113-0DB50-1BA0	997,00	10
Beyaz	24 AC/DC 1 NO	3SB6113-0DB60-1BA0	997,00	10

Kırmızı	110 V AC/DC 1NC	3SB6115-0DB20-1CA0	1.287,00	10
Sarı	110 V AC/DC 1NO	3SB6115-0DB30-1BA0	1.287,00	10
Yeşil	110 V AC/DC 1NO	3SB6115-0DB40-1BA0	1.287,00	10
Mavi	110 V AC/DC 1NO	3SB6115-0DB50-1BA0	1.287,00	10
Beyaz	110 V AC/DC 1NO	3SB6115-0DB60-1BA0	1.287,00	10

Kırmızı	230 AC 1NC	3SB6116-0DB20-1CA0	1.287,00	10
Sarı	230 AC 1NO	3SB6116-0DB30-1BA0	1.287,00	10
Yeşil	230 AC 1NO	3SB6116-0DB40-1BA0	1.287,00	10
Mavi	230 AC 1NO	3SB6116-0DB50-1BA0	1.287,00	10
Beyaz	230 AC 1NO	3SB6116-0DB60-1BA0	1.287,00	10

Komple İkiz Butonlar



3SB610-0AB30-1BA0

Kırmızı-yeşil ikiz buton 1NO/1NC	3SB6110-3AA24-1MK0	1.487,00	10
----------------------------------	--------------------	----------	----

Komple Acil Stop Mantar Butonlar Ø 40 mm



3SB610-0AB30-1BA0

Çevir-Kur 1NC Acil stop	3SB6110-1HB20-1CA0	1.125,00	10
Çek-Kur 1NC Acil stop	3SB6110-1HA20-1CA0	1.125,00	10
Anahtarlı 1NC Acil stop	3SB6110-1HD20-1CA0	1.943,00	10

Komple Mandal Butonlar Kalıcı 0-1



3SB610-0AB30-1BA0

0/1 Pozisyonlu kalıcı mandal buton 1NO	3SB6110-2AA10-1BA0	786,00	10
1/0/2 Pozisyonlu kalıcı mandal buton 1NO,1NO	3SB6110-2AL10-1NA0	997,00	10

Komple Kilitli Mandal Butonlar Kalıcı 0-1*

0/1 Pozisyonlu kalıcı mandal buton 1NO	3SB6110-4AA11-1BA0	1.487,00	10
1/0/2 Pozisyonlu kalıcı mandal buton 1NO,1NO	3SB6110-4AL11-1NA0	1.943,00	10

*Tüm pozisyonlarda anatar çıkartılabilir.

3SB6 buton ve sinyal ürünleri

3SB6 22 mm metal buton ve sinyal ürünleri

Malzeme Cinsi	Sipariş No	Birim Fiyatı TL	Min. Sipariş Adedi
3SB6 BUTON VE SİNYAL ÜRÜNLERİ, 22 mm, METAL, IP65			



3SB6160-0AB30-1BA0

Komple Yay Dönüslü Butonlar

Siyah	1NO	3SB6160-0AB10-1BA0	670,00	10
Siyah	1NC	3SB6160-0AB10-1CA0	670,00	10
Kırmızı	1NC	3SB6160-0AB20-1CA0	670,00	10
Sarı	1NO	3SB6160-0AB30-1BA0	670,00	10
Yeşil	1NO	3SB6160-0AB40-1BA0	670,00	10
Mavi	1NO	3SB6160-0AB50-1BA0	670,00	10
Beyaz	1NO	3SB6160-0AB60-1BA0	670,00	10



3SB6163-0DB50-1BA0

Komple Işıklı Yay Dönüslü LED'li Butonlar

Kırmızı	24 AC/DC 1 NC	3SB6163-0DB20-1CA0	1.083,00	10
Sarı	24 AC/DC 1 NO	3SB6163-0DB30-1BA0	1.083,00	10
Yeşil	24 AC/DC 1 NO	3SB6163-0DB40-1BA0	1.083,00	10
Mavi	24 AC/DC 1 NO	3SB6163-0DB50-1BA0	1.083,00	10
Beyaz	24 AC/DC 1 NO	3SB6163-0DB60-1BA0	1.083,00	10

Kırmızı	110 V AC/DC 1NC	3SB6165-0DB20-1CA0	1.450,00	10
Sarı	110 V AC/DC 1NO	3SB6165-0DB30-1BA0	1.450,00	10
Yeşil	110 V AC/DC 1NO	3SB6165-0DB40-1BA0	1.450,00	10
Mavi	110 V AC/DC 1NO	3SB6165-0DB50-1BA0	1.450,00	10
Beyaz	110 V AC/DC 1NO	3SB6165-0DB60-1BA0	1.450,00	10

Kırmızı	230 AC 1NC	3SB6166-0DB20-1CA0	1.450,00	10
Sarı	230 AC 1NO	3SB6166-0DB30-1BA0	1.450,00	10
Yeşil	230 AC 1NO	3SB6166-0DB40-1BA0	1.450,00	10
Mavi	230 AC 1NO	3SB6166-0DB50-1BA0	1.450,00	10
Beyaz	230 AC 1NO	3SB6166-0DB60-1BA0	1.450,00	10



3SB6160-3AA24-1MK0

Komple İkiz Butonlar

Kırmızı-yeşil ikiz buton 1NO/NC	3SB6160-3AA24-1MK0	1.652,00	10
---------------------------------	--------------------	----------	----



3SB6110-1HD20-1CA0

Komple Acil Stop Mantar Butonlar Ø 40 mm

Çek-Kur 1NC Acil stop	3SB6160-1HA20-1CA0	1.325,00	10
Çevir-Kur 1NC Acil stop	3SB6160-1HB20-1CA0	1.325,00	10
Anahtarlı 1NC Acil stop	3SB6160-1HD20-1CA0	2.151,00	10



3SB6160-2AA10-1BA0

Komple Mandal Butonlar Kalıcı 0-1

0/1 Pozisyonlu kalıcı mandal buton 1NO	3SB6160-2AA10-1BA0	960,00	10
1/0/2 Pozisyonlu kalıcı mandal buton 1NO,1NO	3SB6160-2AL10-1NA0	1.083,00	10



3SB6160-4AL11-1NA0

Komple Kilitli Mandal Butonlar Kalıcı 0-1*

0/1 Pozisyonlu kalıcı kilitli mandal buton 1NO	3SB6160-4AA11-1BA0	1.652,00	10
1/0/2 Pozisyonlu kalıcı kilitli mandal buton 1NO,1NO	3SB6160-4AL11-1NA0	2.151,00	10

*Tüm pozisyonlarda anatar çıkartılabilir.

3SB6 buton ve sinyal ürünleri

3SB6 22 mm monoblok buton ve sinyal ürünleri

Malzeme Cinsi	Sipariş No	Birim Fiyatı TL	Min. Sipariş Adedi
---------------	------------	-----------------	--------------------

3SB6 BUTON VE SİNYAL ÜRÜNLERİ, 22 mm, MONOBLOK , IP65

Komple Yay Dönümlü Butonlar



3SB6210-0AB40-1BA0

Siyah	1NO	3SB6210-0AB10-1BA0	461,00	10
Siyah	1NC	3SB6210-0AB10-1CA0	461,00	10
Kırmızı	1NC	3SB6210-0AB20-1CA0	461,00	10
Sarı	1NO	3SB6210-0AB30-1BA0	461,00	10
Yeşil	1NO	3SB6210-0AB40-1BA0	461,00	10
Mavi	1NO	3SB6210-0AB50-1BA0	461,00	10
Beyaz	1NO	3SB6210-0AB60-1BA0	461,00	10

Monoblok Sinyal Lambaları



3SB6213-6AA20-1AA0

Kırmızı	24 AC/DC	3SB6213-6AA20-1AA0	501,00	10
Sarı	24 AC/DC	3SB6213-6AA30-1AA0	501,00	10
Yeşil	24 AC/DC	3SB6213-6AA40-1AA0	501,00	10
Mavi	24 AC/DC	3SB6213-6AA50-1AA0	501,00	10
Beyaz	24 AC/DC	3SB6213-6AA60-1AA0	501,00	10
Kırmızı	110 V AC/DC	3SB6215-6AA20-1AA0	712,00	10
Sarı	110 V AC/DC	3SB6215-6AA30-1AA0	712,00	10
Yeşil	110 V AC/DC	3SB6215-6AA40-1AA0	712,00	10
Mavi	110 V AC/DC	3SB6215-6AA50-1AA0	712,00	10
Beyaz	110 V AC/DC	3SB6215-6AA60-1AA0	712,00	10
Kırmızı	230 AC	3SB6216-6AA20-1AA0	712,00	10
Sarı	230 AC	3SB6216-6AA30-1AA0	712,00	10
Yeşil	230 AC	3SB6216-6AA40-1AA0	712,00	10
Mavi	230 AC	3SB6216-6AA50-1AA0	712,00	10
Beyaz	230 AC	3SB6216-6AA60-1AA0	712,00	10

Kontakt Bloğu



3SB6400-1AA10-1BA0

1NO Kontak	3SB6400-1AA10-1BA0	260,00	10
1NC Kontak	3SB6400-1AA10-1CA0	260,00	10

Led Bloklar

Kırmızı	24 AC/DC	3SB6403-1BA20-1AA0	385,00	10
Sarı	24 AC/DC	3SB6403-1BA30-1AA0	385,00	10
Yeşil	24 AC/DC	3SB6403-1BA40-1AA0	385,00	10
Mavi	24 AC/DC	3SB6403-1BA50-1AA0	385,00	10
Beyaz	24 AC/DC	3SB6403-1BA60-1AA0	385,00	10
Kırmızı	110 V AC/DC	3SB6405-1BA20-1AA0	624,00	10
Sarı	110 V AC/DC	3SB6405-1BA30-1AA0	624,00	10
Yeşil	110 V AC/DC	3SB6405-1BA40-1AA0	624,00	10
Mavi	110 V AC/DC	3SB6405-1BA50-1AA0	624,00	10
Beyaz	110 V AC/DC	3SB6405-1BA60-1AA0	624,00	10
Kırmızı	230 AC	3SB6406-1BA20-1AA0	624,00	10
Sarı	230 AC	3SB6406-1BA30-1AA0	624,00	10
Yeşil	230 AC	3SB6406-1BA40-1AA0	624,00	10
Mavi	230 AC	3SB6406-1BA50-1AA0	624,00	10
Beyaz	230 AC	3SB6406-1BA60-1AA0	624,00	10

3SB2 serisi buton ve sinyal ürünleri

3SB2 16 mm plastik buton ve sinyal ürünleri

Malzeme Cinsi	Anma Akımı (A)	Sipariş No	Birim Fiyatı TL	Min. Sipariş Adedi
---------------	----------------	------------	-----------------	--------------------

3SB2 Plastik Seri Ø 16 mm - Program

Komple Start-Stop Butonları

Siyah Buton	1NC	10	3SB2203-0AB01	1.469,00	1
Siyah Buton	1NO	10	3SB2202-0AB01	1.469,00	1
Kırmızı Buton	1NC	10	3SB2203-0AC01	1.469,00	1
Yeşil Buton	1NO	10	3SB2202-0AE01	1.469,00	1

Komple Işıklı Butonlar Duy ve 24V Ampul Dahil

Kırmızı Buton	1NC	10	3SB2227-0AC01	2.225,00	1
Sarı Buton	1NO	10	3SB2226-0AD01	2.225,00	1
Yeşil Buton	1NO	10	3SB2226-0AE01	2.225,00	1

Komple Mandal Butonlar Kalıcı 0-1

Siyah Buton	1NO	10	3SB2202-2AB01	2.359,00	1
-------------	-----	----	---------------	----------	---

Komple Mandal Butonlar Kalıcı 1-0-2

Siyah	1NO+1NO	10	3SB2210-2DB01	2.603,00	1
-------	---------	----	---------------	----------	---

Komple Mandal Butonlar Yaylı 1-0-2

Siyah	1NO+1NO	10	3SB2210-2EB01	2.603,00	1
-------	---------	----	---------------	----------	---

Mantar Buton

Kırmızı kalıcı 1NC Sarı "NOT-AUS" taban plakası ile		10	3SB2203-1AC01	2.186,00	1
--	--	----	---------------	----------	---

Komple Sinyal Lambaları Duy ve 24 V Ampul Dahil

Kırmızı			3SB2224-6BC06	1.221,00	1
Sarı			3SB2224-6BD06	1.221,00	1
Yeşil			3SB2224-6BE06	1.221,00	1
Beyaz			3SB2224-6BG06	1.221,00	1

Aksesuarlar

Kontakt Bloğu	1NO		3SB2404-0B	465,00	1
Kontakt Bloğu	1NC		3SB2404-0C	465,00	1
Sinyal lambası duyu	24V Ampul Dahil		3SB2304-2H	493,00	1
Etiket Tutucu			3SB2902-0AB	133,00	10

SIRIUS 3SU1 Çift El Konsolları ve Aksesuarı

Çift-El konsol, Plastik (Butonlar dahil)			3SU1803-3NB00-1AE1	24.853,00	1
Çift-El konsol, Metal (Butonlar dahil)			3SU1853-3NB00-1AA1	46.512,00	1
Çift-El konsol, Metal (Butonlar dahil, ek buton montajı için hazır 4xdelik)			3SU1853-3NB00-1AD1	48.814,00	1
Çift-El konsol ayağı			3SU1950-0HN10-0AA0	67.057,00	1

SIRIUS 3SE2 Ayak Pedalları

Korumasız, Tekli Ayak Pedalı (1NO + 1NC)			3SE2902-0AB20	8.316,00	1
Korumasız, Tekli Ayak Pedalı (2NO + 2NC)			3SE2903-1AB20	8.653,00	1
Metal Korumalı, Tekli Ayak Pedalı (1NO + 1NC)			3SE2902-0AA20	12.217,00	1
Metal Korumalı, Tekli Ayak Pedalı (2NO + 2NC)			3SE2903-1AA20	12.765,00	1
Korumasız, İkili Ayak Pedalı (1NO + 1NC)			3SE2932-0AB20	13.721,00	1
Korumasız, İkili Ayak Pedalı (2NO + 2NC)			3SE2932-1AB20	14.682,00	1
Metal Korumalı, İkili Ayak Pedalı (2NO + 2NC)			3SE2932-1AA20	20.849,00	1
Metal Korumalı Tekli, 13850'ye Uygun Ayak Pedalı (2NO+2NC)			3SE2924-3AA20	21.120,00	1



3SB2202-0AE01



3SB2226-0AD01



3SB2226-0AE01



3SB2203-1AC01



3SB2404-0B



3SU1853-3NB00-1AA1



3SU1950-0HN10-0AA0

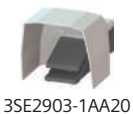

3SE2903-1AA20



3SE2932-1AB20



3SE2932-1AA20



3SE2924-3AA20

SIRIUS emniyet röleleri

3SK1 emniyet röleleri



3SK1111-2AB30



3SK1121-2AB40



3SK1211-2BB40



3SK1220-2AB40

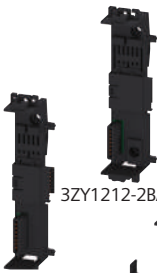

3ZY1212-2BA00

3ZY1212-1BA00

3ZY1212-2DA00

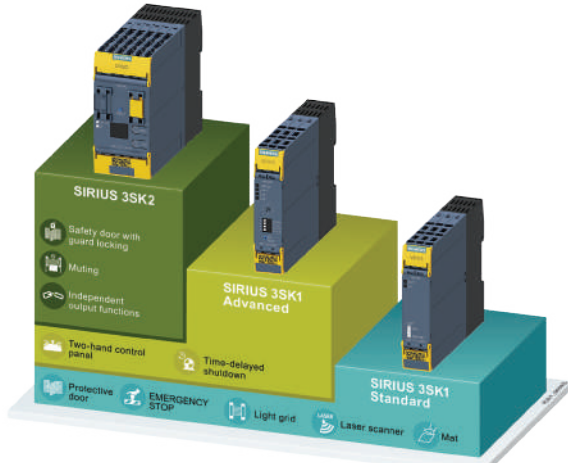

Açıklama	Besleme Gerilimi	Ayarlanabilir Zaman Gecikmesi (sn)	Reset Start	Çıkış		Sipariş No	Birim Fiyatı TL
				Emniyetli	Standart		

SIRIUS 3SK1 Standart Emniyet Röleleri

Acil Durdurma, Mekanik Emniyet Şalteri, Manyetik Emniyet Şalteri, Işık Perdesi veya Alan Tarayıcı İzleme

Cat 4/Sil 3/Pl e	24 V AC/DC	-	O / D	3NO	1NC	3SK1111-2AB30	14.305,00
Cat 4/Sil 3/Pl e	24V DC	-	O / D	2TR	1TR	3SK1112-2BB40	11.372,00

Acil Durdurma, Mekanik Emniyet Şalteri veya Manyetik Emniyet Şalteri İzleme

Cat 4/Sil 3/Pl e	110-240V AC/DC	-	O / D	3NO	1NC	3SK1111-2AW20	15.243,00
------------------	----------------	---	-------	-----	-----	---------------	-----------

SIRIUS 3SK1 Advanced Emniyet Röleleri

Çift-EI, Acil Durdurma, Mekanik Emniyet Şalteri, Manyetik Emniyet Şalteri, Işık Perdesi veya Alan Tarayıcı İzleme

Cat 4/Sil 3/Pl e	24V DC	-	O / D	3NO	1NC	3SK1121-2AB40	19.378,00
Cat 4/Sil 3/Pl e	24V DC	-	O / D	3TR	1TR	3SK1122-2AB40	13.635,00
Cat 4/Sil 3/Pl e	24V DC	-	O / D	1TR	-	3SK1120-2AB40	11.625,00
Cat 4/Sil 3/Pl e	24V DC	0,05..3	O / D	2NO-2NO(t)	-	3SK1121-2CB41	24.321,00
Cat 4/Sil 3/Pl e	24V DC	0,5..30	O / D	2NO-2NO(t)	-	3SK1121-2CB42	24.321,00
Cat 4/Sil 3/Pl e	24V DC	5..300	O / D	2NO-2NO(t)	-	3SK1121-2CB44	24.321,00
Cat 4/Sil 3/Pl e	24V DC	0,05..3	O / D	2TR-2TR(t)	-	3SK1122-2CB41	14.564,00
Cat 4/Sil 3/Pl e	24V DC	0,5..30	O / D	2TR-2TR(t)	-	3SK1122-2CB42	14.564,00
Cat 4/Sil 3/Pl e	24V DC	5..300	O / D	2TR-2TR(t)	-	3SK1122-2CB44	14.564,00

SIRIUS 3SK1 Çıkış Genişletme Modülleri

Cat 4/Sil 3/Pl e	24V DC	-	-	4NO	1NC	3SK1211-2BB40	13.225,00
Cat 4/Sil 3/Pl e	110-240V AC/DC	-	-	4NO	1NC	3SK1211-2BW20	13.225,00

SIRIUS 3SK1 Giriş Genişletme Modülü

2 X 1 Kanal ya da 1 x 2 Kanal İzleme	-	-	-	-	-	3SK1220-2AB40	10.969,00
--------------------------------------	---	---	---	---	---	---------------	-----------

SIRIUS 3SK1 Opsiyonel Aksesuarlar

Güç kaynağı	-	-	-	-	-	3SK1230-2AW20	9.097,00
Cihaz konnektörü, type 1, 17,5 mm	-	-	-	-	-	3ZY1212-1BA00	1.398,00
Cihaz konnektörü, type 1, 22,5 mm	-	-	-	-	-	3ZY1212-2BA00	1.398,00
Cihaz sonlandırma konnektörü, type 1, 22,5 mm	-	-	-	-	-	3ZY1212-2DA00	1.526,00

NOT: O/D Otomatik ve denetlenen Reset-Start'ı ifade eder.

NOT: Ürün detaylı kullanım kılavuzunu support.industry.siemens.com sitesinde arama kısmına 67585885 yazarak indirebilirsiniz.

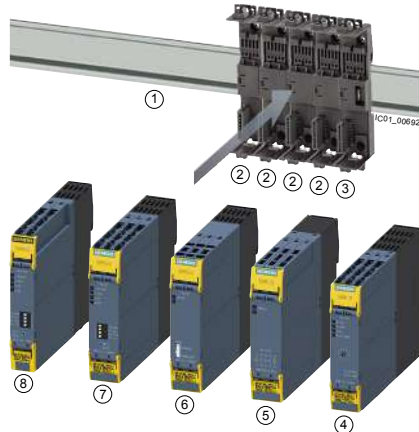

Advanced Modül Genişletme Örneği

- ① Standart montaj rayı
- ② Cihaz konnektörü
- ③ Cihaz sonlandırma konnektörü
- ④ SIRIUS 3RM1 motor yolverici
- ⑤ 3RQ1 kuplaj rölesi çıkış genişletme
- ⑥ SIRIUS 3SK1211 çıkış genişletme
- ⑦ SIRIUS 3SK1121 advanced emniyet rölesi
- ⑧ SIRIUS 3SK1220 giriş genişletme

SIRIUS emniyet röleleri

3SK2 emniyet röleleri



3SK2 Ana Modül

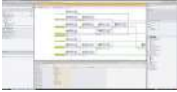

3SK2 Yazılım

Malzeme Cinsi	Sipariş No	Birim Fiyatı TL/Adet
---------------	------------	----------------------

SIRIUS 3SK2 Parametrelendirilebilir emniyet röleleri

3SK2 Parametrelendirilebilir Emniyet Rölesi 22.5 mm 10 emniyetli giriş, 2 Emniyetli Çıkış, 1 Sinyal Çıkışı	3SK2112-2AA10	30.112,00
3SK2 Parametrelendirilebilir Emniyet Rölesi 45 mm 20 emniyetli giriş, 4 Emniyetli Çıkış, 2 Sinyal Çıkışı	3SK2122-2AA10	44.348,00
3SK2 PROFINET Haberleşme Modülü*	3SK2511-2FA10	27.268,00
0.025 m Yassı Bağlantı Kablosu (Profinet modülü bağlantısı için gereklidir)	3UF7930-0AA00-0	1.047,00

SIRIUS 3SK2 başlangıç paketi, yazılım ve programlama kablosu

SIRIUS 3SK2 Başlangıç Paketi (3SK2 Parametrelendirilebilir Emniyet Rölesi 22,5mm ve USB Programlama Kablosu. İndirilebilir Safety ES V18 Basic Yazılımı)	3SK2941-2AA11	35.316,00
SIRIUS 3SK2 PROFINET Başlangıç Paketi (3SK2 Parametrelendirilebilir Emniyet Rölesi 45 mm, PROFINET haberleşme modülü, RJ45 kablo ve Safety ES V18 Professional Yazılımı)	3SK2942-2AA11	81.029,00
SIRIUS Safety ES V20 (TIA Portal) Professional Lisans (Yazılım DVD'si ve lisans anahtarı USB içerisinde)*	3ZS1326-2CC13-0YA5	32.359,00
SIRIUS Safety ES V20 (TIA Portal) Professional Lisans (Download edilebilir lisans anahtarı)*	3ZS1326-2CE13-0YB5	30.442,00
SIRIUS Safety ES V1.0 'dan V19'a Güncelleme Lisansı*	3ZS1326-2CC12-0YE5	8.489,00
PC Bağlantı Kablosu USB	3UF7941-0AA00-0	11.118,00

* SIRIUS Safety ES V20 yazılımını aşağıdaki linkten indirebilir ve basic versiyonu ücretsiz kullanabilirsiniz.

[https://support.industry.siemens.com/cs/document/109974066/sirius-safety-es-v20-\(tia-portal\)?dti=0&lc=en-JP](https://support.industry.siemens.com/cs/document/109974066/sirius-safety-es-v20-(tia-portal)?dti=0&lc=en-JP)

SIRIUS 3SK2 bağlantı konnektörleri

22.5mm 3SK2 Parametrelendirilebilir Emniyet Rölesi Genişletme Konnektörü	3ZY1212-2GA00	1.288,00
455 mm 3SK2 Parametrelendirilebilir Emniyet Rölesi Genişletme Konnektörü	3ZY1212-4GA01	1.701,00



3TK2810-0BA02



3TK2810-1BA42

SIRIUS 3TK28 emniyet röleleri

YENİ

Emniyetli duruş izleme rölesi - Sensörsüz ve sürücü ile kullanıma uygundur - SIL3/PLe

Kumanda gerilimi : 24V DC, ayarlanabilir duruş süresi 0,2-6 s, yaylı bağlantı, 3NO+1NC kontak

3TK2810-0BA02

58.523,00

Kumanda gerilimi : 230V AC, ayarlanabilir duruş süresi 0,2-6 s, yaylı bağlantı, 3NO+1NC kontak

3TK2810-0GA02

58.523,00

Emniyetli hız izleme rölesi - NPN/PNP anahtarlar ve enkoderler için - SIL3/PLe

Kumanda gerilimi : 24V DC, ayarlanabilir bırakma gecikmesi 0-999 s, yaylı bağlantı, 3 çift kanal emniyetli giriş, 2 emniyetli çıkış, 2 sinyal çıkışı

3TK2810-1BA42

94.615,00

Kumanda gerilimi : 120-240C AC/DC, ayarlanabilir bırakma gecikmesi 0-999 s, yaylı bağlantı, 3 çift kanal emniyetli giriş, 2 emniyetli çıkış, 2 sinyal çıkışı

3TK2810-1KA42

97.542,00

NOT: 3TK28 serisi ürünlerden 3SK1 serisi ürünlere dönüşüm desteği için 444 0 747 numaralı çağrı merkezimizi arayabilirsiniz.

Aşağıdaki linkten indirebileceğiniz Sirius Safety Integrated Application Manual (SIAM) ile regülasyonlara uygun hazır örnek emniyet devrelerinden faydalanabilirsiniz. Örnek devrelerin kumanda şemalarını, hazır yapılmış örnek programlarını ve emniyet değerlendirme raporlarını ücretsiz olarak indirerek kullanabilirsiniz.

<https://support.industry.siemens.com/cs/document/81366718?caller=view&lc=en-WW>



SIRIUS emniyet şalterleri

SIRIUS 3SE5 menteşe ve mekanik emniyet şalterleri

Açıklama	Kontakt Sayısı	Gövde Tipi	Sipariş No	Birim Fiyatı TL
----------	----------------	------------	------------	-----------------

SIRIUS Menteşe Emniyet Şalterleri



3SE5232-0LU21

3SE5232-0LU21

Gövde Genişliği 31 mm, Oyuk Milli

Operasyon Açısı 10 Derece, IP 65
Operasyon Açısı 10 Derece, IP 66/67

1NO / 2NC	PLASTİK	3SE5232-0LU21	3.103,00
1NO / 2NC	METAL	3SE5212-0LU21	3.725,00

Gövde Genişliği 31 mm, Standart Milli

Operasyon Açısı 10 Derece, IP 65
Operasyon Açısı 10 Derece, IP 66/67

1NO / 2NC	PLASTİK	3SE5232-0LU22	3.103,00
1NO / 2NC	METAL	3SE5212-0LU22	3.725,00

Gövde Genişliği 40 mm, Oyuk Milli

Operasyon Açısı 10 Derece, IP 66/67
Operasyon Açısı 10 Derece, IP 66/67

1NO / 2NC	PLASTİK	3SE5132-0LU22	3.170,00
1NO / 2NC	METAL	3SE5112-0LU22	4.499,00



3SE5132-0LU22

3SE5132-0LU21

Gövde Genişliği 40 mm, Standart Milli

Operasyon Açısı 10 Derece, IP 66/67
Operasyon Açısı 10 Derece, IP 66/67

1NO / 2NC	PLASTİK	3SE5132-0LU21	3.170,00
1NO / 2NC	METAL	3SE5112-0LU21	3.879,00

Entegre Menteşeli

Aleminyum Menteşe, Operasyon Açısı 8 Derece, IP 65
Çelik Menteşe, Operasyon Açısı 4 Derece, IP 65

1NO / 2NC	PLASTİK	3SE2283-0GA53	13.877,00
1NO / 2NC	PLASTİK	3SE2283-0GA44	20.727,00



3SE2283-0GA53

Açıklama	Kontakt Sayısı	LED	Gövde Tipi	Sipariş No	Birim Fiyatı TL
----------	----------------	-----	------------	------------	-----------------

SIRIUS 3SE5 Mekanik Emniyet Şalterleri

Gövde Genişliği 31 mm, 360° Döner Kafa, IP 65

Standart Tip
Standart Tip
Standart Tip
Standart Tip
2 LED'li Sarı / Yeşil
2 LED'li Sarı / Yeşil

1NO-1NC		PLASTİK	3SE5232-0RV40	3.157,00
1NO-2NC		PLASTİK	3SE5232-0QV40	3.317,00
1NO-1NC		METAL	3SE5212-0RV40	3.725,00
1NO-2NC		METAL	3SE5212-0QV40	3.940,00
1NO-1NC	24VDC	PLASTİK	3SE5232-1RV40	4.499,00
1NO-1NC	24VDC	METAL	3SE5212-1RV40	5.095,00



3SE5232-1RV40

3SE5232-0QV40

Gövde Genişliği 40 mm, 360° Döner Kafa, IP 66/67

Standart Tip
Standart Tip
2 LED'li Sarı / Yeşil

1NO-2NC		PLASTİK	3SE5132-0QV20	3.515,00
1NO-2NC		METAL	3SE5112-0QV10	5.714,00
1NO-2NC	24VDC	PLASTİK	3SE5132-1QV20	4.881,00



3SE5242-1QV40

3SE5242-0QV40

Gövde Genişliği 50 mm, 360° Döner Kafa, IP 66/67

Standart Tip
2 LED'li Sarı / Yeşil

1NO-2NC		PLASTİK	3SE5242-0QV40	3.697,00
1NO-2NC	24VDC	PLASTİK	3SE5242-1QV40	5.012,00



3SE5122-1QV10

3SE5122-0QV10

Gövde Genişliği 56 mm, 360° Döner Kafa, IP 66/67

Standart Tip
2 LED'li Sarı / Yeşil

1NO-2NC		METAL	3SE5122-0QV10	5.646,00
1NO-2NC	24VDC	METAL	3SE5122-1QV10	7.077,00

- Mekanik Emniyet şalteri sipariş edildiğinde, siparişe aktuatör dahil değildir.
- Uygulamaya uygun aktuatör 157. sayfadan seçim yapılarak ayrıca sipariş edilmelidir.

SIRIUS emniyet şalterleri

SIRIUS 3SE5 mekanik kilitlemeli emniyet şalterleri ve aktuatörler

Açıklama	Kontakt Sayısı	LED Sarı / Yeşil	Gövde Tipi	Sipariş No	Birim Fiyatı TL
----------	----------------	------------------	------------	------------	-----------------

SIRIUS 3SE5 - Mekanik Kilitlemeli Emniyet Şalterleri

24VDC Bobini Enerjilendiğinde Kilidini Açar, 360° Döner Kafa, IP66/67

1300N	1NO/2NC+1NO+2NC	-	PLASTİK	3SE5322-OSD21	16.291,00
2600N	1NO/2NC+1NO+2NC	-	METAL	3SE5312-OSD11	21.364,00
1300N	1NO/2NC+1NO+2NC	24VDC	PLASTİK	3SE5322-1SD21	17.739,00
2600N	1NO/2NC+1NO+2NC	24VDC	METAL	3SE5312-1SD11	22.679,00



3SE5322-OSD21

24VDC Bobini Enerjilendiğinde Kilidini Açar, 360° Döner Kafa, IP66/67

1300N	1NO/2NC+1NO+2NC	-	PLASTİK	3SE5322-0SE21	19.006,00
1300N	1NO/2NC+1NO+2NC	24VDC	PLASTİK	3SE5322-1SE21	20.304,00



3SE5322-0SE21

24VDC Bobini Enerjilendiğinde Kilidini Açar, 360° Döner Kafa, IP66/67, Arkadan Acil Çıkış Butonu

1300N	1NO/2NC+1NO+2NC	-	PLASTİK	3SE5322-0SG21	22.633,00
1300N	1NO/2NC+1NO+2NC	24VDC	PLASTİK	3SE5322-1SG21	24.001,00



3SE5322-0SG21

24VDC Bobini Enerjilendiğinde Kilidini Açar, 360° Döner Kafa, IP66/67

1300N	1NO/2NC+1NO+2NC	-	PLASTİK	3SE5322-0SB21	16.619,00
2600N	1NO/2NC+1NO+2NC	-	METAL	3SE5312-0SB11	21.958,00
1300N	1NO/2NC+1NO+2NC	24VDC	PLASTİK	3SE5322-1SB21	18.221,00
2600N	1NO/2NC+1NO+2NC	24VDC	METAL	3SE5312-1SB11	23.277,00



3SE5322-0SB21

- Mekanik Kilitlemeli Emniyet şalteri sipariş edildiğinde, siparişe aktuatör dahil değildir.
- Uygulamaya uygun aktuatör, aktuatör listesinden ayrıca sipariş edilmelidir.

Açıklamalar	Sipariş No	Birim Fiyatı TL
-------------	------------	-----------------

3SE5 Aktuatörler

- Standart Aktuatör, Uzunluk 75,6 mm
- Aktuatör, Dikey Sabitleme, Uzunluk 53mm
- Aktuatör, Yatay Sabitleme, Uzunluk 47mm
- Açılı Aktuatör, Uzunluk 51 mm, Şaltere Soldan Açılı Yaklaşım
- Açılı Aktuatör, Uzunluk 51 mm, Şaltere Sağdan Açılı Yaklaşım
- Açılı Aktuatör, Uzunluk 77 mm
- Açılı Aktuatör (Heavy Duty), Uzunluk 67 mm
- Plastik Aktuatör, Yatay Sabitleme, Uzunluk 40 mm*

3SE5000-0AV01	446,00
3SE5000-0AV02	523,00
3SE5000-0AV03	523,00
3SE5000-0AV04	2.151,00
3SE5000-0AV06	2.151,00
3SE5000-0AV05	2.282,00
3SE5000-0AV07-1AK2	4.881,00
3SE5000-0AW11	266,00

Opsiyonel Aksesuarlar

- Çelik Dil, Aktuatör Giriş Engelleme, 8 Adete Kadar Asma Kilit Asılabilir

3SE5000-0AV08-1AA3	2.042,00
--------------------	----------

Bağlantı Aksesuarları

- Kablo Rakoru (M20 x 1,5)

3SX9926	507,00
---------	--------

- * Plastik aktuatör kilitlemeli emniyet şalterleri ile kullanıma uygun değildir.



3SE5000-0AV01



3SE5000-0AV02



3SE5000-0AV03



3SE5000-0AV04



3SE5000-0AV05



3SE5000-0AV07-1AK2



3SE5000-0AW11



3SE5000-0AV08-1AA3

SIRIUS emniyet şalterleri

SIRIUS 3SE6 RFID ve manyetik emniyet şalterleri

Açıklama	Tutma Kuvveti	Sipariş No	Birim Fiyatı TL
----------	---------------	------------	-----------------

SIRIUS 3SE6 RFID ve Manyetik Emniyet Şalterleri

RFID Kodlu Şalter (M12 Soketli), IP 69K

Kodlu
Kodlu
Eşsiz Kodlu (Birden çok defa karşılığı öğretilebilir)
Eşsiz Kodlu (Birden çok defa karşılığı öğretilebilir)

Yok	3SE6315-0BB01-1AP0	11.643,00
18N	3SE6315-1BB01-1AP0	15.935,00
Yok	3SE6315-0BB02-1AP0	16.191,00
18N	3SE6315-1BB02-1AP0	20.611,00

RFID Aktuatör

Standart
Standart

Yok	3SE6310-0BC01	2.286,00
18N	3SE6310-1BC01	7.161,00

RFID Kodlu Mekanik Kilitlemeli Emniyet Şalteri (M12 Soketli), IP 69

Kodlu
Eşsiz Kodlu - Kapalı devre (Birden çok defa karşılığı öğretilebilir)
Kodlu - Kapalı devre
Eşsiz Kodlu (Birden çok defa karşılığı öğretilebilir)
Kodlu - Acil çıkış butonlu

1150N	3SE6415-1AB01	52.345,00
1150N	3SE6415-1AB02	56.858,00
1150N	3SE6415-1BB01	52.345,00
1150N	3SE6415-1BB02	56.858,00
1150N	3SE6415-1CB01	58.662,00

RFID Aktuatör

Standart

1150N	3SE6410-1AC01	7.223,00
-------	---------------	----------

RFID Emniyet Şalteri Bağlantı Kablosu, M12, 8 Kutup

3 m
5 m
10 m

3SX5601-2GA03	2.831,00
3SX5601-2GA05	3.103,00
3SX5601-2GA10	3.996,00

Manyetik (Kodlu) Emniyet Şalterleri (25 x 88), IP 67

YENİ

Manyetik Şalter

Manyetik şalter, M8 Soketli, 4 kutup ve LED'li (2NC Kontakt)
Manyetik şalter, 3 m Kablolu (2NC + 1 NC Kontakt)

3SE6614-4CA01	7.617,00
3SE6617-2CA04	7.010,00

Aktuatör

Aktuatör

3SE6714-2CA	1.376,00
-------------	----------

Bağlantı Kablosu

3SE66 M8 Soket için 5m Uzatma Kablosu

3SX5601-3GA05	2.282,00
---------------	----------

Manyetik (Kodlu) Emniyet Şalterleri (25 x 36), IP 67

YENİ

Manyetik Şalter

Manyetik şalter, 8 mm, 6 Kutup Catch Bağlantı (2 NC+ 1NC Kontakt)
Manyetik şalter, 3 m Kablolu (2NC + 1 NC Kontakt)

3SE6617-3CA01	7.093,00
3SE6617-3CA04	6.945,00

Aktuatör

Aktuatör

3SE6714-3CA	1.376,00
-------------	----------

Bağlantı Kablosu

3SE66 Catch Bağlantı 5m Uzatma Kablosu

3SX5601-4GA05	2.831,00
---------------	----------

- 3SE6 31-RFID ya da 3SE6 Manyetik emniyet şalterleri EN ISO 13849-1'e göre PI e, EN 62061'e göre Sil 3 ve EN 954-1'e göre Cat 4'e kadar olan uygulamalarda kullanılabilir.
- RFID ve Manyetik Emniyet Şalteri seti, aktuatör ve şalterden oluşmaktadır. Ayrı ayrı sipariş edilmelidir.

SIRIUS emniyet şalterleri

SIRIUS 3SE7 ipli acil durdurma ve bant kaydı şalterleri

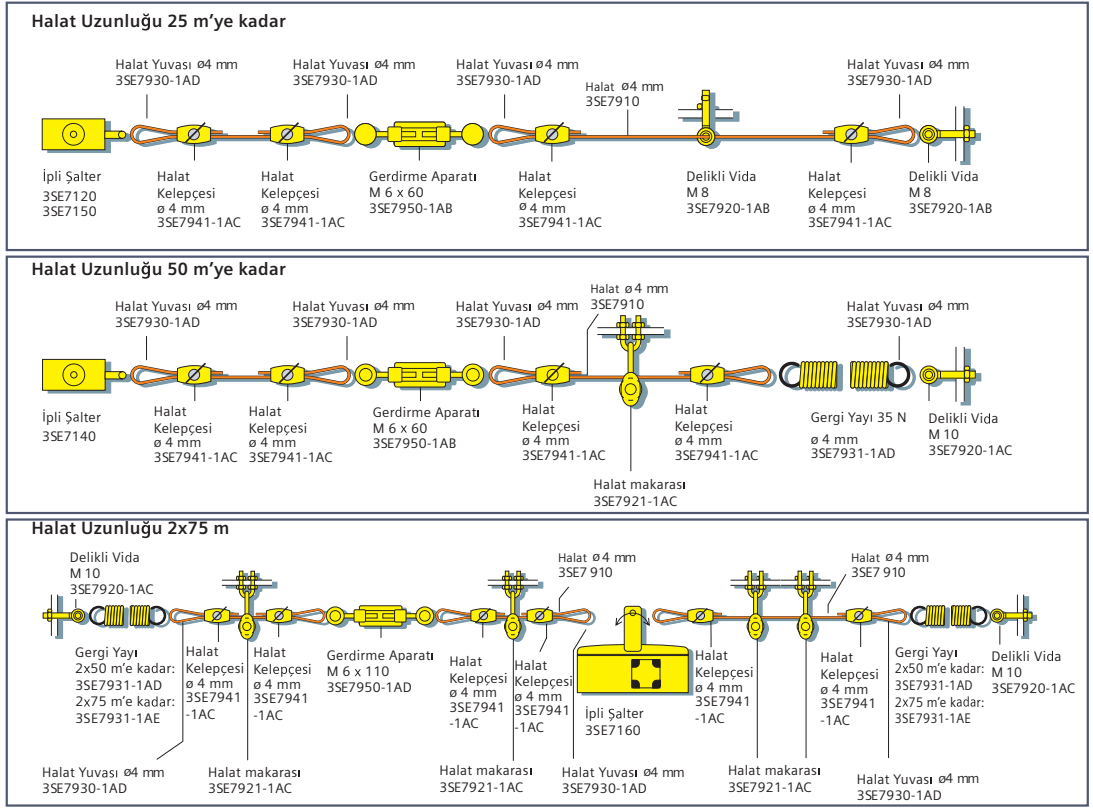

Açıklama	Sipariş No	Birim Fiyatı TL
----------	------------	-----------------

SIRIUS 3SE7 İpli Acil Durdurma Şalterleri, Metal Gövde

10m'ye kadar, 2NC kontak, Sarı kapaklı, IP65, Kilitlemeli ve buton resetli	3SE7120-1BF00	13.538,00
10m'ye kadar, 2NC+1NO kontak, Sarı kapaklı, IP65, Kilitlemeli ve buton resetli	3SE7120-1BH00	14.850,00
25m'ye kadar, 1NC+1NO kontak, IP65, Kilitlemeli ve buton resetli	3SE7150-1BD00	13.538,00
25m'ye kadar, 2NC+1NO kontak, Sarı kapaklı, IP65, Kilitlemeli ve buton resetli	3SE7150-1BH00	14.850,00
25m'ye kadar, 1NC+1NO kontak, 24VDC LED'li, Sarı kapaklı, IP65, Kilitlemeli ve buton resetli	3SE7150-1BD04	21.414,00
50m'ye kadar, 1NC+1NO kontak, IP65, Kilitlemeli ve buton resetli	3SE7140-1BD00	31.439,00
50m'ye kadar, 2NC kontak, IP65, Kilitlemeli ve buton resetli	3SE7140-1BF00	31.439,00
75m'ye kadar, 3NC+1NO kontak, Entegre Acil Durdurma Butonu, IP67	3SE7141-1EG10	27.106,00
2X75m'ye kadar, İki Yönlü, 2NC + 2NO kontak, IP 65, Kilitlemeli ve buton resetli	3SE7160-1AE00	33.611,00

Aksesuarlar

10m Çelik Halat	3SE7910-3AA	4.681,00
20m Çelik Halat	3SE7910-3AC	9.245,00
50m Çelik Halat	3SE7910-3AH	23.076,00
Kablo Kelepçesi, Oval, 2x 4 mm	3SE7941-1AC	885,00
Gergi Yayı, 35N, 50m'ye Kadar olan Bağlantılarda	3SE7931-1AD	2.051,00
Gergi Yayı, 35N'dan Büyük Uygulamalarda, 2x75m'ye Kadar olan Bağlantılarda	3SE7931-1AE	2.320,00
Gerdirme Aparatı, ön gergiyi hassas ayarlama, M6 x 60	3SE7950-1AB	1.033,00
Gerdirme Aparatı, ön gergiyi hassas ayarlama, M6 x 110	3SE7950-1AD	2.831,00
Halat Makarası, Halatın yönünü değiştirmek için kullanılır, 4 mm	3SE7921-1AC	1.139,00
Halat Makarası Sabitleme Aparatı	3SE7921-1AA	311,00
Delikli Vida, M8, Halatı Sabitlemek için kullanılır	3SE7920-1AB	693,00
Halat Yuvası, halat yönü değişimi ve sabitleme noktalarında güçlendirilmiş iletim için, 4 mm	3SE7930-1AD	183,00

Bant Kaydı Şalteri, Metal Gövde

2NO + 2NC Kontak, IP 65	3SE7310-1AE00	43.433,00
2NO + 2NC Kontak, IP 65, 24VDC LED'li	3SE7310-1AE04	51.036,00

SIRIUS nihayet şalterleri

SIRIUS 3SE5 nihayet şalterleri

Açıklama	Res. No	Sipariş No	Birim Fiyatı TL	Min. Sipariş Adedi
----------	---------	------------	-----------------	--------------------

31 mm Komple Set, 1NO-1NC Ani Hareketli Kontak

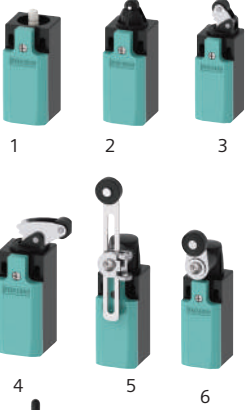

1 2 3

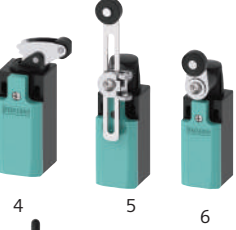

4 5 6

Plastik Gövde

Dikey teflon buton tahrikli
Dikey plastik makara (10 mm çap) tahrikli
Plastik makara (13 mm çap) kollu tahrikli
Köşegen plastik makara (13 mm çap) tahrikli
Kol uzunluğu ayarlanabilir sağ-sol plastik makara (19 mm çap) tahrikli
Sağ-Sol plastik makara (19 mm çap) tahrikli, kol uzunluğu 21 mm
Spiral yay tahrikli
Kol uzunluğu ayarlanabilir alüminyum çubuk (200 mm) tahrikli

1	3SE5232-OCC05	1.417,00	1
2	3SE5232-OHD03	1.776,00	1
3	3SE5232-OHE10	2.042,00	1
4	3SE5232-OHF10	2.042,00	1
5	3SE5232-OHK50	2.395,00	1
6	3SE5232-OHK21	2.100,00	1
7	3SE5232-OHR01	2.599,00	1
8	3SE5232-OHK80	2.529,00	1

Metal Gövde

Dikey teflon buton tahrikli
Dikey paslanmaz çelik buton tahrikli
Dikey plastik makara (10 mm çap) tahrikli
Plastik makara (13 mm çap) kollu tahrikli
Köşegen plastik makara (13 mm çap) tahrikli
Sağ-Sol plastik makara (19 mm çap) tahrikli,
Kol uzunluğu ayarlanabilir (delikli) sağ-sol plastik makara (19 mm çap) tahrikli
Kol uzunluğu ayarlanabilir sağ-sol plastik makara (19 mm çap) tahrikli

1	3SE5212-OCC05	1.920,00	1
10	3SE5212-OCB01	2.354,00	1
2	3SE5212-OCDO3	2.282,00	1
3	3SE5212-OCE10	2.420,00	1
4	3SE5212-OCF10	2.420,00	1
6	3SE5212-OCK21	2.494,00	1
9	3SE5212-OCK60	3.042,00	1
5	3SE5212-OCK50	2.894,00	1

40 mm Komple Set, 1NO-1NC Ani Hareketli Kontak



12 13 14



15 16 17

Plastik Gövde

Dikey paslanmaz çelik buton tahrikli
Dikey paslanmaz çelik makara (13 mm çap) tahrikli
Plastik makara (22 mm çap) kollu tahrikli
Köşegen plastik makara (22 mm çap) tahrikli
Sağ-Sol plastik makara (19 mm çap) tahrikli, kol uzunluğu 27 mm
Spiral yay tahrikli
Sağ-Sol plastik makara (19 mm çap) tahrikli, kol uzunluğu 27 mm
Kol uzunluğu ayarlanabilir (delikli), sağ-sol plastik makara (19 mm çap) tahrikli
Kol uzunluğu ayarlanabilir sağ-sol plastik makara (19 mm çap) tahrikli
Kol uzunluğu ayarlanabilir alüminyum çubuk (200 mm) tahrikli

12	3SE5132-OCB01	2.057,00	1
13	3SE5132-OCC03	2.151,00	1
14	3SE5132-OCDO5	2.354,00	1
15	3SE5132-OCE05	2.563,00	1
16	3SE5132-OCF05	2.563,00	1
17	3SE5132-OCJ01	2.760,00	1
18	3SE5132-OCR01	2.760,00	1
19	3SE5132-OCJ60	3.170,00	1
20	3SE5132-OCJ50	2.969,00	1
23	3SE5132-OCJ80	3.103,00	1

Metal Gövde

Dikey paslanmaz çelik buton tahrikli
Dikey paslanmaz çelik makara (13 mm çap) tahrikli
Plastik makara (22 mm çap) kollu tahrikli
Köşegen plastik makara (22 mm çap) tahrikli
Sağ-Sol plastik makara (19 mm çap) tahrikli, kol uzunluğu 27 mm
Spiral yay tahrikli
Sağ-Sol plastik makara (19 mm çap) tahrikli, kol uzunluğu 27 mm
Kol uzunluğu ayarlanabilir sağ-sol plastik makara (19 mm çap) tahrikli
Kol uzunluğu ayarlanabilir alüminyum çubuk (200 mm) tahrikli

21	3SE5112-OCC02	3.501,00	1
22	3SE5112-OCDO2	3.925,00	1
15	3SE5112-OCE01	3.371,00	1
16	3SE5112-OCF01	3.371,00	1
17	3SE5112-OCH02	4.380,00	1
18	3SE5112-OCR01	3.317,00	1
17	3SE5112-OCH01	3.767,00	1
19	3SE5112-OCH60	4.125,00	1
20	3SE5112-OCH50	3.974,00	1
23	3SE5112-OCH80	4.203,00	1

• Aksesuarlar ve yedek kısımları 162. sayfadan seçebilirsiniz.

SIRIUS nihayet şalterleri

SIRIUS 3SE5 nihayet şalterleri



1 2 3



4 5



6 7 8



9 14 11



12 13 10



15 16



17 18 19



20 21



20 21



22

Açıklama	Res. No	Sipariş No	Birim Fiyatı TL	Min. Sipariş Adedi
----------	---------	------------	-----------------	--------------------

50 mm Komple Set, 1NO-1NC Ani Hareketli Kontak

Plastik Gövde

- Dikey teflon buton tahrikli
- Dikey plastik makara (10 mm çap) tahrikli
- Plastik makara (13 mm çap) tahrikli
- Sağ-Sol plastik makara (19 mm çap) tahrikli
- Kol uzunluğu ayarlanabilir sağ-sol plastik makara (19 mm çap) tahrikli

1	3SE5242-OCC05	1.776,00	1
2	3SE5242-OHD03	2.152,00	1
3	3SE5242-OHE10	2.402,00	1
4	3SE5242-OHK21	2.463,00	1
5	3SE5242-OHK50	2.780,00	1

56 mm Komple Set, 1NO-1NC Ani Hareketli Kontak

Metal Gövde

- Dikey paslanmaz çelik buton tahrikli
- Dikey paslanmaz çelik makara (13 mm çap) tahrikli
- Plastik makara (22 mm çap) kollu tahrikli
- Köşegen plastik makara (22 mm çap) tahrikli
- Spiral yay tahrikli
- Sağ-Sol plastik makara (19 mm çap) tahrikli, kol uzunluğu 27 mm
- Kol uzunluğu ayarlanabilir (delikli) sağ-sol plastik makara (19 mm çap) tahrikli
- Kol uzunluğu ayarlanabilir alüminyum çubuk (200 mm) tahrikli
- Dikey paslanmaz çelik buton tahrikli
- Sağ-Sol çelik makara tahrikli (19 mm çap) tahrikli (çift makara, çift kol)
- Sağ-Sol çelik makara tahrikli, kol uzunluğu 27 mm
- Kol uzunluğu ayarlanabilir sağ-sol plastik makara (19 mm çap) tahrikli

6	3SE5122-OCC02	3.501,00	1
7	3SE5122-OCD02	3.925,00	1
8	3SE5122-OCE01	3.317,00	1
9	3SE5122-OCF01	3.317,00	1
10	3SE5122-OCR01	3.317,00	1
11	3SE5122-OCH01	3.725,00	1
12	3SE5122-OCH60	4.125,00	1
13	3SE5122-OCH80	4.203,00	1
14	3SE5122-OCB01	2.664,00	1
15	3SE5122-OCT11	6.177,00	1
11	3SE5122-OCH02	4.380,00	1
16	3SE5122-OCH50	3.974,00	1

30 mm Kompakt Komple Set, 1NO-1NC Ani Hareketli Kontak

Metal Gövde

- Dikey buton tahrikli
- Dikey seviyesi ayarlanabilir buton tahrikli (M12X1)
- Dikey makara tahrikli
- Sağ-Sol makara tahrikli
- Dikey buton tahrikli

17	3SE5413-OCC20-1EA2	3.339,00	1
18	3SE5413-OCC21-1EA2	3.759,00	1
19	3SE5413-OCD20-1EA2	3.500,00	1
20	3SE5413-OCN20-1EA2	3.668,00	1
21	3SE5413-OCC22-1EA2	3.759,00	1

30 mm Açık Tip Nihayet Şalteri

- Teflon buton tahrikli, 1NO/1NC, IP 20, 30 mm
- Teflon buton tahrikli, 1NO/1NC, IP 10, 30 mm

22	3SE5250-OCC05	1.449,00	1
-	3SE5250-OLC05	1.449,00	1

• Aksesuarlar ve yedek kısımları 162. sayfadan seçebilirsiniz.

SIRIUS nihayet şalterleri

SIRIUS 3SE5 nihayet şalterleri aksesuarlar



SIRIUS 3SE5 Kafalar

- 1 Koruma kapağı (3SE5.....-C05 serisi için)*
 2 Dikey paslanmaz çelik buton*
 3 Dikey plastik makara(10mm çap)*
 4 Dikey paslanmaz çelik makara (10mm çap)*
 5 Dikey plastik makara (ortadan sabitleme)*
 6 Dikey paslanmaz çelik makara (10mm çap) (Ortadan Sabitleme)*
 7 Plastik makara (13mm çap) kolları*
 8 Köşegen plastik makara(13mm çap)*
 9 Spiral yay, plastik toplam uzunluk 142,5mm*
 10 Dikey paslanmaz çelik buton*
 11 Dikey paslanmaz çelik makara(13mm çap)*
 12 Plastik makara(22mm çap) kolları*
 13 Köşegen plastik makara(22mm çap)*
 14 Spiral yay, paslanmaz çelik (toplam uzunluk 142,5 mm)*

Res. No	Sipariş No	Birim Fiyatı TL	Min. Sipariş Adedi
1	3SE5000-0AC30	311,00	1
2	3SE5000-0AB01	523,00	1
3	3SE5000-0AD03	412,00	1
3	3SE5000-0AD04	1.047,00	1
4	3SE5000-0AD10	851,00	1
4	3SE5000-0AD11	1.492,00	1
5	3SE5000-0AE10	658,00	1
6	3SE5000-0AF10	658,00	1
7	3SE5000-0AR01	1.215,00	1
8	3SE5000-0AC02	1.396,00	1
9	3SE5000-0AD02	1.776,00	1
10	3SE5000-0AE01	1.229,00	1
6	3SE5000-0AF01	1.229,00	1
7	3SE5000-0AR02	1.874,00	1

SIRIUS 3SE5 Sağ-Sol Açışal Hareketli Kafalar

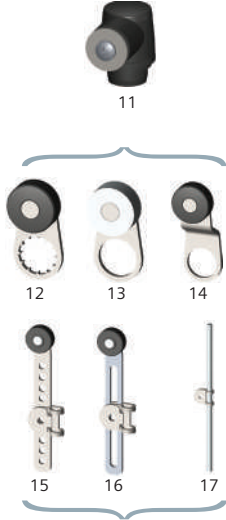

- 11 Sağ-sol tahrik temel eleman (plastik)*
 11 Sağ-sol tahrik temel eleman (metal)*
 12 Sağ-sol, plastik makara (19 mm çap), kol uzunluğu 21 mm*
 13 Sağ-sol, metal makara (19 mm çap), kol uzunluğu 21 mm*
 14 Sağ-sol, plastik makara (19 mm çap), kol uzunluğu 35 mm*
 15 Kol uzunluğu ayarlı (delikli) sağ-sol, plastik makara (19 mm çap)*
 16 Kol uzunluğu ayarlanabilir sağ-sol, plastik makara (19 mm çap)*
 17 Kol uzunluğu ayarlanabilir çubuk (200 mm)*

11	3SE5000-0AK00	446,00	1
11	3SE5000-0AH00	1.313,00	1
12	3SE5000-0AA21	311,00	1
13	3SE5000-0AA22	890,00	1
14	3SE5000-0AA15	546,00	1
15	3SE5000-0AA60	767,00	1
16	3SE5000-0AA50	590,00	1
17	3SE5000-0AA80	719,00	1

SIRIUS 3SE5 Kontak Blokları



- 1 Yavaş hareketli (Slow Action), 1NO-1NC*
 Ani hareketli (Snap Action), 1NO-1NC*
 Ani hareketli altın kaplama(Snap Action)1NO-1NC*
 Yavaş hareketli (Slow Action), 1NO-2NC*
 Ani hareketli (Snap Action), 1NO-2NC*
 Yavaş hareketli (Slow Action with make break before), 1NO-2NC*

-	3SE5000-0BA00	1.198,00	1
-	3SE5000-0CA00	1.120,00	1
-	3SE5000-0CA00-1AC1	3.940,00	1
-	3SE5000-0KA00	1.315,00	1
-	3SE5000-0LA00	1.229,00	1
-	3SE5000-0MA00	1.229,00	1

Kablo Bağlantı Aksesuarları



- 1 M12, 0,25mm²4 Kutup, maksimum 250V, 4A*
 1 M12, 0,25mm²5 Kutup, maksimum 250V, 4A*
 2 Rakor*

1	3SY3127	1.449,00	1
1	3SY3128	1.645,00	1
2	3SX9926	507,00	1

* SIRIUS 3SE5250 Açık tip şalterler ve 3SE5413 Kompakt nihayet şalterleri ile kullanıma uygun değildir.



ELEKTRONİK KONFIGÜRASYONA UYGUN

Yeni **SIRIUS 8WD46** sinyal kolonları
güzel bir ışık yaymaktan çok
daha fazlasını sunuyor.

www.siemens.com/sirius-signaling-columns



SIEMENS

SIRIUS sinyal kolonları

SIRIUS 8WD46 sinyal kolonları

Açıklama	Sipariş No	Birim Fiyatı TL
----------	------------	-----------------

9 segment, akustiksiz

YENİ

24 V standart, M12 fiş, 8-pinli
IO-Link, M12 fiş, 4-pinli

8WD4613-5HH37
8WD4613-5HH47

40.348,00
64.555,00

9 segment, akustikli

YENİ

24 V standart, M12 fiş, 8-pinli
IO-Link, M12 fiş, 4-pinli

8WD4613-5JH37
8WD4613-5JH47

44.517,00
68.995,00

15 segment, akustiksiz

YENİ

24 V standart, M12 fiş, 8-pinli
IO-Link, M12 fiş, 4-pinli

8WD4615-5HH37
8WD4615-5HH47

59.849,00
84.594,00

15 segment, akustikli

YENİ

24 V standart, M12 fiş, 8-pinli
IO-Link, M12 fiş, 4-pinli

8WD4615-5JH37
8WD4615-5JH47

64.960,00
89.167,00

*Aksesuarlar için sf. 157'a bakınız.

Geniş sinyal varyantları yelpazesi:

- Tekil mod, her bir segmentin ayrıca etkinleştirilmesini sağlar.
- 1 Milyondan fazla renk sklasına sahip LED'ler.
- Farklı Işık Efektleri:
 - Sürekli yanıp sönen (3/2/1 Hz),
 - Flaşörlü yanan (1x/2x/3x),
 - Dönen ışık (70 RPM).

- Sinyal Modları:
 - Otomatik ölçkleme,
 - Dolum seviye,
 - Sinyal kolonu ve tekil.
- Akustik Bileşen:
 - 10 ayarlanabilir ses tonu.
(ses seviyesi mak. 105dB)



*IP66, IP69K, NEMA 4, 4X, 12, 13 koruma sınıflarında dış ve iç mekan kullanımı için uygundur.

8WD46 Konfigürasyon aracı için:



SIRIUS sinyal kolonları

SIRIUS 8WD sinyal kolonları

8WD 50 mm Sinyal Kolonları

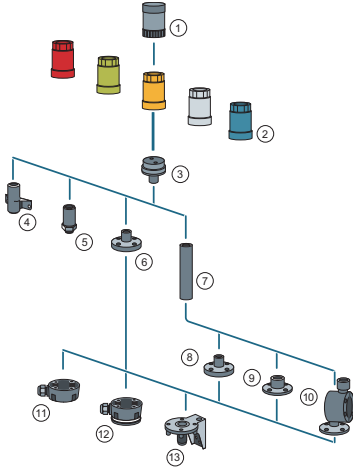

8WD 70 mm Sinyal Kolonları

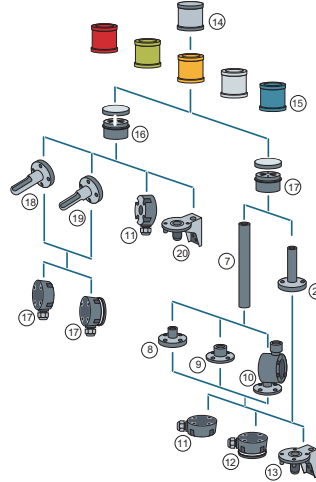

8WD Tekli Sinyal Kolonları

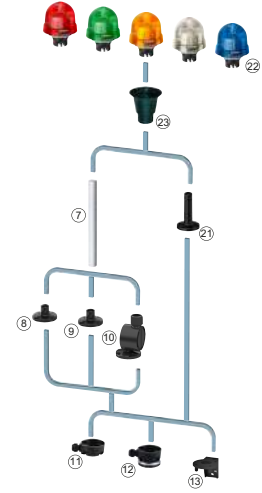

Açıklama	Simge No	Sipariş No	Birim Fiyatı TL
----------	----------	------------	-----------------

Korna

80 db, 24VAC/DC, 50mm
80 db, 230VAC, 50 mm
85 dB, Pals ya da sürekli ton ayarlanabilir 24VAC/DC, 70mm
100 dB, 8 Tonlu, Ses ayarlanabilir 230VAC, 70mm
100 dB, 8 Tonlu, Ses ayarlanabilir 24VAC/DC, 70mm
108 dB, IP 40, 24V DC, 70mm



8WD4420-0FA

1	8WD4220-0FA	5.878,00
1	8WD4250-0FA	6.640,00
14	8WD4420-0FA	5.818,00
14	8WD4450-0EA2	9.379,00
14	8WD4420-0EA2	8.442,00
14	8WD4420-0EA	5.916,00

Entegre LED'li Sinyal Elemanı, 24VAC/DC, IP 65

Kalıcı Işıklı, Kırmızı, 50mm
Kalıcı Işıklı, Yeşil, 50mm
Kalıcı Işıklı, Sarı, 50mm
Kalıcı Işıklı, Şeffaf, 50 mm
Kalıcı Işıklı, Mavi, 50mm



8WD4220-5AC

Kalıcı Işıklı, Kırmızı, 70mm
Kalıcı Işıklı, Yeşil, 70mm
Kalıcı Işıklı, Sarı, 70mm
Kalıcı Işıklı, Şeffaf, 70mm
Kalıcı Işıklı, Mavi, 70mm



8WD4420-5AB

Flaşör Tip, Kırmızı, 70mm
Flaşör Tip, Yeşil, 70mm
Flaşör Tip, Sarı, 70mm

2	8WD4220-5AB	7.313,00
2	8WD4220-5AC	7.313,00
2	8WD4220-5AD	7.313,00
2	8WD4220-5AE	7.313,00
2	8WD4220-5AF	7.313,00
15	8WD4420-5AB	5.878,00
15	8WD4420-5AC	5.878,00
15	8WD4420-5AD	5.878,00
15	8WD4420-5AE	6.275,00
15	8WD4420-5AF	6.275,00
15	8WD4420-5BB	7.772,00
15	8WD4420-5BC	7.772,00
15	8WD4420-5BD	7.772,00

BA15d Akkor Lamba/ LED Uyumlu (LED ya da Akkor Lamba Ayrı Sipariş Edilir) Sinyal Elemanı, 12-230VAC-DC

Kalıcı Işıklı, Kırmızı, 70mm
Kalıcı Işıklı, Yeşil, 70mm
Kalıcı Işıklı, Sarı, 70mm
Kalıcı Işıklı, Şeffaf, 70mm
Kalıcı Işıklı, Mavi, 70mm



8WD4400-1AD

15	8WD4400-1AB	3.069,00
15	8WD4400-1AC	3.069,00
15	8WD4400-1AD	3.069,00
15	8WD4400-1AE	3.069,00
15	8WD4400-1AF	3.069,00

- Conta dahildir. Maksimum 5 elemana kadar bağlantı yapılabilir. IP65 korumalıdır.
- Montaj elemanları ve diğer aksesuarları 166. sayfadan seçim yapabilirsiniz.

SIRIUS sinyal kolonları

SIRIUS 8WD tekli sinyal kolonları ve aksesuarlar

Açıklama	Simge No	Sipariş No	Birim Fiyatı TL
----------	----------	------------	-----------------

Entegre LED'li Tekli Sinyal Lambası, 24VAC/DC, IP 65

Kalıcı Işıklı, Kırmızı	22	8WD5320-5AB	10.648,00
Kalıcı Işıklı, Yeşil	22	8WD5320-5AC	10.648,00
Kalıcı Işıklı, Sarı	22	8WD5320-5AD	10.648,00



8WD5320-5AB



8WD4408-0AA

BA15d Akkor Lamba/ LED Uyumlu (LED ya da Akkor Lamba Ayrı Sipariş Edilir) Tekli Sinyal Lambası , 12-230VAC-DC, IP 65

Kalıcı Işıklı, Kırmızı	22	8WD5300-1AB	4.063,00
Kalıcı Işıklı, Yeşil	22	8WD5300-1AC	4.063,00
Kalıcı Işıklı, Sarı	22	8WD5300-1AD	4.063,00
Kalıcı Işıklı, Şeffaf	22	8WD5300-1AE	4.063,00
Kalıcı Işıklı, Mavi	22	8WD5300-1AF	4.063,00

Bağlantı Elemanları

Boruya ve zemine montaj bağlantı elemanı (alt-üst sabitleme), 50 mm	3	8WD4208-0AA	3.528,00
Braket ve zemine montaj bağlantı elemanı (alt-üst sabitleme), 70 mm	16	8WD4408-0AB	3.432,00
Boruya montaj bağlantı elemanı (alt-üst sabitleme), 70 mm	17	8WD4408-0AA	3.469,00
Tekli sinyal lambası boruya montaj elemanı	23	8WD5308-0EG	1.090,00



8WD4208-0CD



8WD4208-0EH



8WD4208-0DE



8WD4308-0CA



8WD4308-0CB



8WD4408-0CD



8WD4308-0DB



8WD4308-0DB



8WD4308-0EE



8WD4308-0DB



8WD4308-0DC



8WD4308-0DB



8WD4308-0DA



8WD4308-0DD



8WD4308-0DE



8WD4408-0CC

Montaj Elemanları

Duvara bağlantı braketi, plastik, ayaksız ve borusuz montaj, 50 mm'e uyumlu	4	8WD4208-0CD	1.449,00
Deliğe(M18) bağlantı elemanı, metal, ayaksız ve borusuz montaj, 50 mm'e uyumlu	5	8WD4208-0EH	1.495,00
Borusuz bağlantı için plastik bağlantı ayağı , 50mm'e uyumlu	6	8WD4208-0DE	2.642,00
Duvara bağlantı braketi (tek yönlü), ayaksız ve borusuz montaj, 70mm'e uyumlu	18	8WD4308-0CA	1.984,00
Duvara bağlantı braketi (çift yönlü), ayaksız ve borusuz montaj, 70mm'e uyumlu	19	8WD4308-0CB	2.102,00
Temel montaj braketi, ayaksız ve borusuz montaj, 70mm'e uyumlu	20	8WD4408-0CD	1.510,00
Boru (uzunluk 150 mm), 50 mm ve 70 mm'e uyumlu	7	8WD4308-0EE	2.879,00
Boru (uzunluk 250 mm), 50 mm ve 70 mm'e uyumlu	7	8WD4308-0EA	1.955,00
Boru (uzunluk 400 mm), 50 mm ve 70 mm'e uyumlu	7	8WD4308-0EB	2.664,00
Boru (uzunluk 1000 mm), 50 mm ve 70 mm'e uyumlu	7	8WD4308-0ED	6.206,00
Boru ile bağlantı için plastik bağlantı ayağı, 50 mm ve 70 mm'e uyumlu	8	8WD4308-0DB	1.773,00
Boru (>400 mm) ile bağlantı için metal bağlantı ayağı, 50 mm ve 70mm'e uyumlu	9	8WD4308-0DC	3.725,00
Boru ile bağlantı için açısı (7,5°'lik artışlarla) ayarlanabilir plastik bağlantı ayağı, 50 mm ve 70 mm'e uyumlu	10	8WD4408-0DF	6.444,00
100 mm borulu montaj ayağı, 70 mm'e uyumlu	21	8WD4308-0DA	3.092,00
Soket, yandan kablo çıkışlı 50 mm ve 70 mm'e uyumlu	11	8WD4308-0DD	2.773,00
Soket , yandan kablo çıkışlı, manyetik sabitleme, 50mm ve 70mm'e uyumlu	12	8WD4308-0DE	7.230,00
Ayakla bağlantı için braket, 50 mm ve 70 mm'e uyumlu	13	8WD4408-0CC	1.510,00

• 8WD46 Sinyal kolonlarının IP66/IP69 (IP69K) montaj elemanları için satış ofislerimizle irtibata geçiniz.

BA 15d Akkor Lamba, BA 15d LED

24VAC/DC Akkor Lamba	-	8WD4328-1XX	546,00
230VAC/DC Akkor Lamba	-	8WD4358-1XX	546,00
Kırmızı LED 24VAC/DC	-	8WD4428-6XB	3.767,00
Yeşil LED 24VAC/DC	-	8WD4428-6XC	3.767,00
Sarı LED 24VAC/DC	-	8WD4428-6XD	3.767,00
Şeffaf LED 24VAC/DC	-	8WD4428-6XE	4.206,00
Mavi LED 24VAC/DC	-	8WD4428-6XF	4.206,00



8WD4428-6XE

SIRIUS röleler

3RS7 interface dönüştürücüler



3RS7020-1ET00



3RS7003-1AE00



3RS7005-1FW00



3RQ4900-0A



3RQ4901-0B

Giriş	Çıkış	Besleme Gerilimi	Sipariş No	Birim Fiyatı TL	Min Sipariş Adedi
-------	-------	------------------	------------	-----------------	-------------------

Tekli Sinyal Dönüştürücüler, 2 Yollu Yalıtım, Pasif

4..20mA	4..20mA	-	3RS7020-1ET00	11.118,00	1
---------	---------	---	---------------	-----------	---

Tekli Sinyal Dönüştürücüler, 3 Yollu Yalıtım, Aktif

0..10V	0..10V	24VAC/DC	3RS7000-1AE00	11.280,00	1
0..20mA	0..10V	24VAC/DC	3RS7002-1AE00	11.280,00	1
4..20mA	0..10V	24VAC/DC	3RS7003-1AE00	11.280,00	1
0..10V	0..20mA	24VAC/DC	3RS7000-1CE00	11.280,00	1
0..20mA	0..20mA	24VAC/DC	3RS7002-1CE00	11.280,00	1
4..20mA	0..20mA	24VAC/DC	3RS7003-1CE00	11.280,00	1
0..10V	4..20mA	24VAC/DC	3RS7000-1DE00	11.280,00	1
0..20mA	4..20mA	24VAC/DC	3RS7002-1DE00	11.280,00	1
4..20mA	4..20mA	24VAC/DC	3RS7003-1DE00	11.280,00	1

Çoklu Sinyal Dönüştürücüler, 3 Yollu Yalıtım, Aktif

DIP Sviç ile Giriş / Çıkış Set Etme

0..10V, 0..20mA, 4..20mA	0..10V, 0..20mA, 4..20mA	24..240VAC/DC	3RS7005-1FW00	20.561,00	1
0..10V, 0..20mA, 4..20mA	0..50Hz, 0..100Hz, 0..1kHz, 0..10kHz	24..240VAC/DC	3RS7005-1KW00	23.817,00	1

DIP Sviç ile Giriş / Çıkış Set Etme, Manuel / Otomatik Seçim, Potansiyometre ile Çıkış Ayarlama

0..10V, 0..20mA, 4..20mA	0..10V, 0..20mA, 4..20mA	24..240VAC/DC	3RS7025-1FW00	26.465,00	1
--------------------------	--------------------------	---------------	---------------	-----------	---

Universal Çoklu Sinyal Dönüştürücüler, Aktif

DIP Sviç ile Giriş / Çıkış Set Etme

0..60mV, 0..100mV, 0..300mV, 0..500mV, 0..1V, 0..2V, 0..5V, 0..10V, 0..20V, 2..10V, 0..5mA, 0..10mA, 0..20mA, 4..20mA, -5..+5mA, -20..+20mA	0..10V, 0..20mA, 4..20mA	24..240VAC/DC	3RS7006-1FW00	25.317,00	1
--	--------------------------	---------------	---------------	-----------	---

Aksesuarlar

YENİ

Galvanik İzolasyon Plakası

Farklı potansiyele sahip cihazlar yan yana kullanıldığında elektriksel izolasyonu sağlamak için kullanılır

3RQ4900-0A	262,00	10
------------	--------	----

Bağlantı Köprüleri

2 Kutup
4 Kutup
8 Kutup
16 Kutup

3RQ4901-0A	119,00	10
3RQ4901-0B	183,00	10
3RQ4901-0C	311,00	10
3RQ4901-0D	507,00	10

Evrensel uygulanabilirlik

Yeni SIRIUS 3RQ4 kupaaj röleleri

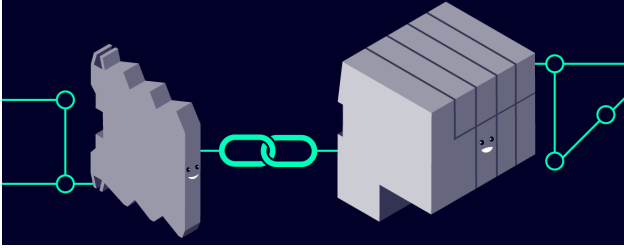

- SIMATIC kontrolörleriyle mükemmel uyum
- 6 A'ya kadar anahtarlama kapasitesi ve sınırsız servis ömrü sunan yarı iletken varyantlar
- Sürdürülebilir tasarım (Eco Tech Etiketi)
- Safety-ready (B10d mevcut)
- ATEX onaylı
- Kaplamalı elektronik devre kartı

3RQ3 Kupaaj Rölelerinin 3RQ4 Kupaaj Rölesine Dönüşüm Tablosu

3RQ3	3RQ4	3RQ3	3RQ4
Entegre Röle Çıkışına Sahip Kupaaj Röleleri		Yarı İletken (Semiconductor) çıkışlı kupaaj rölesi	
3RQ3018-□AB00	3RQ4018-□AB00	3RQ3050-□SM50	3RQ4050-□SM50
3RQ3018-□AE00	3RQ4018-□AE00	3RQ3052-□SM30	3RQ4052-□SM30
3RQ3018-□AF00	3RQ4018-□AF00	3RQ3052-□SM40	3RQ4052-□SM40
3RQ3038-□AB00	3RQ4038-□AB00	3RQ3052-□SM50	3RQ4052-□SM50
3RQ3038-□AE00	3RQ4038-□AE00	3RQ3053-□SG30	3RQ4053-□SG30
3RQ3038-□AF00	3RQ4038-□AF00	3RQ3055-□SM30	3RQ4055-□SM30
1 Vidalı bağlantı 2 Yaylı bağlantı (push-in)	1 Vidalı bağlantı 2 Yaylı bağlantı (push-in)	3RQ3065-□SM30	3RQ4128-□AB30*
		3RQ3070-□SB30	3RQ4070-□SB30
		3RQ3070-□SG30	3RQ4070-□SG30
		1 Vidalı bağlantı 2 Yaylı bağlantı (push-in)	1 Vidalı bağlantı 2 Yaylı bağlantı (push-in)
Altın kaplamalı Entegre Röle Çıkışına Sahip Kupaaj Röleleri		Plug-in röle	
3RQ3018-□AB01	3RQ4018-□AB01	3RQ3118-□AB00	3RQ4118-□AB00
3RQ3038-□AB01	3RQ4038-□AB01	3RQ3118-□AE00	3RQ4118-□AE00
3RQ3038-□AE01	3RQ4038-□AE01	3RQ3118-□AF00	3RQ4118-□AF00
3RQ3038-□AF01	3RQ4038-□AF01	3RQ3118-□AM00	3RQ4118-□AM00
1 Vidalı bağlantı 2 Yaylı bağlantı (push-in)	1 Vidalı bağlantı 2 Yaylı bağlantı (push-in)	1 Vidalı bağlantı 2 Yaylı bağlantı (push-in)	1 Vidalı bağlantı 2 Yaylı bağlantı (push-in)
Demiryolu standartlı entegre röle çıkışlı kupaaj rölesi (Railway)		Plug-in röle ve altın kaplamalı	
3RQ3018-2AM08-0AA0	3RQ4018-2AM08-0AA0	3RQ3118-□AB01	3RQ4118-□AB01
3RQ3018-2AM08-0AX0	3RQ4018-2AM08-0AX0	3RQ3118-□AE01	3RQ4118-□AE01
3RQ3018-2AN08-0AA0	3RQ4018-2AN08-0AA0	3RQ3118-□AF01	3RQ4118-□AF01
3RQ3018-2AN08-0AX0	3RQ4018-2AN08-0AX0	3RQ3118-□AM01	3RQ4118-□AM01
		1 Vidalı bağlantı 2 Yaylı bağlantı (push-in)	1 Vidalı bağlantı 2 Yaylı bağlantı (push-in)
Yedek Modüller -Plug-in Röle		Bağlantı Köprüleri	
3TX7014-7BQ00 (DC 12 V, AD/DC 24 V)	3RQ4914-7BQ00*	3RQ3901-0A (2-pole)	3RQ4901-0A
3TX7014-7BM00 (DC 24 V)	3RQ4914-7BM00	3RQ3901-0B (4-pole)	3RQ4901-0B
3TX7014-7BM02 (DC 24 V), sert altın kaplama	3RQ4914-7BM02	3RQ3901-0C (8-pole)	3RQ4901-0C
3TX7014-7BP00 (DC 60 V, AC/DC 115/230 V)	3RQ4914-7BP00	3RQ3901-0D (16-pole)	3RQ4901-0D
3TX7014-7BP02 (DC 60 V, AC/DC 115/230), sert altın kaplama	3RQ4914-7BP02	Bağlantı Köprüleri	
		3RQ3902-0A (5 x 5 mm)	3RQ4902-0A
		3RQ3902-0B (6 x 12 mm)	3RQ4902-0B
		Bağlantı Köprüleri	
		3RQ3900-0A	3RQ4900-0A

* Manuel ve otomatik mod arasında geçiş için manuel-0-otomatik anahtarlı Plug-in relay (PLC'siz devreye alma amacıyla)

SIRIUS röleler

3RQ4 kuplaj röleleri



3RQ4018-1AB0



3RQ4118-1AB0



3RQ4052-1SM4



3RQ4900-0A



3RQ4901-0B



3RQ4902-0A

Açıklama	Besleme Gerilimi	Sipariş No	Birim Fiyatı TL	Min Sipariş Adedi
Kuplaj Röleleri, Enversör Çıkışlı				YENİ

Çıkış Kuplaj Röleleri

1CO, Termal akım 6A	24VDC	3RQ4018-2AM08-0AA0	1.596,00	5
1CO, Termal akım 6A	24VAC/DC	3RQ4018-1AB00	2.266,00	5
1CO, Termal akım 6A	230VAC/DC	3RQ4018-1AF00	2.403,00	5

Giriş Kuplaj Röleleri

1CO, Termal akım 6A	24VAC/DC	3RQ4038-1AB00	2.615,00	5
1CO, Termal akım 6A	230VAC/DC	3RQ4038-1AF00	3.061,00	5

Kuplaj Röleleri Soketli Tip, Enversör Çıkışlı				YENİ
--	--	--	--	-------------

Çıkış Kuplaj Röleleri

1CO, Termal akım 6A	24VAC/DC	3RQ4118-1AB00	1.674,00	5
1CO, Termal akım 6A	230VAC/DC	3RQ4118-1AF00	2.174,00	5
1CO, Termal akım 6A	24VDC	3RQ4118-1AM00	1.444,00	5

Kuplaj Röleleri Yarı İletken Çıkışlı				YENİ
---	--	--	--	-------------

Çıkış Kuplaj Röleleri

Akım taşıma kapasitesi DC/1mA..3A	11..30VDC	3RQ4050-1SM50	4.107,00	5
Akım taşıma kapasitesi DC/1mA..6A	11..30VDC	3RQ4052-1SM30	2.343,00	5
Akım taşıma kapasitesi AC/5mA..3A	11..30VDC	3RQ4052-1SM50	5.897,00	5
Akım taşıma kapasitesi DC/5mA..3A	11..30VDC	3RQ4055-1SM30	4.107,00	5
Akım taşıma kapasitesi DC/1mA..6A	110..230VAC/DC	3RQ4053-1SG30	4.406,00	5

Giriş Kuplaj Röleleri

Akım taşıma kapasitesi DC/1mA..6A	11..30VDC	3RQ4070-1SB30	4.851,00	5
Akım taşıma kapasitesi DC/1mA..6A	110..230VAC/DC	3RQ4070-1SG30	5.229,00	5

Not: Farklı bağlantı şekilleri, besleme gerilimi ve kontak seçenekleri için satış birimlerimize danışabilirsiniz.

Aksesuarlar				YENİ
--------------------	--	--	--	-------------

Galvanik İzolasyon Plakası

Farklı potansiyele sahip cihazlar yan yana kullanıldığında elektriksel izolasyonu sağlamak için kullanılır

3RQ4900-0A	262,00	10
------------	--------	----

Bağlantı Köprüleri

2 Kutup	3RQ4901-0A	119,00	10
4 Kutup	3RQ4901-0B	183,00	10
8 Kutup	3RQ4901-0C	311,00	10
16 Kutup	3RQ4901-0D	507,00	10

Etiketler

5x5 mm	3RQ4902-0A	21,00	2000
6x12 mm	3RQ4902-0B	33,00	1200

3RQ41□8 Soketli Tip Kuplaj Röleleri için Yedek Röle

3RQ4118-□AM00 için yedek röle	3RQ4914-7BM00	810,00	15
3RQ4128-□AB30 için yedek röle	3RQ4914-7BQ00	1.784,00	20
3RQ4118-□AF00 için yedek röle	3RQ4914-7BP00	1.120,00	15

SIRIUS röleler

3RQ1 emniyetli kuplaj röleleri

LZ kuplaj röleleri, komple set ürünler

Açıklama	Besleme Gerilimi	Sipariş No	Birim Fiyatı TL	Min Sipariş Adedi
SIRIUS 3RQ1 Emniyetli Kuplaj Röleleri				YENİ



3RQ1000-2GB00

17,5 mm Genişlik, Yaylı Bağlantı

SIL-2'e kadar emniyet (2NO+1NC)	24 VDC	3RQ1000-2GB00	7.118,00	1
SIL-3'e kadar emniyet (1NO)	24 VDC	3RQ1200-2EB00	8.906,00	1

22,5 mm Genişlik, Yaylı Bağlantı

SIL-2'e kadar emniyet (2NO+2NC)	24 VDC	3RQ1000-2HB00	7.169,00	1
SIL-2'e kadar emniyet (4NO+1NC)	24 VDC	3RQ1000-2LB00	8.273,00	1

Not: 3SK1 Emniyet Röleleri ile bağlantı için gerekli konektörler 3ZY*(Sayfa 154) serisidir. Farklı bağlantı şekilleri, besleme gerilimi ve kontak seçenekleri için satış birimlerimize danışabilirsiniz.

Röle durumlarının geri okuması için 'güçlendirilmiş kontak' yapısına sahiptir. 3SK Emniyet röleleri çıkışlarına entegre edilir. SIL 3/ PL e seviyelerine kadar emniyetli kuplaj imkanı:

- Giriş ve çıkış devrelerinin elektriksel ayrımında
- Sinyal güçlendirilmesi
- Kontak sayısının çoğaltılması

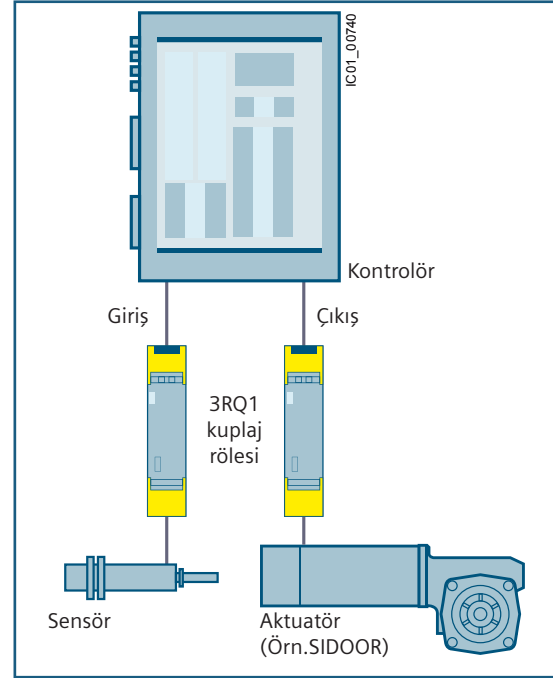
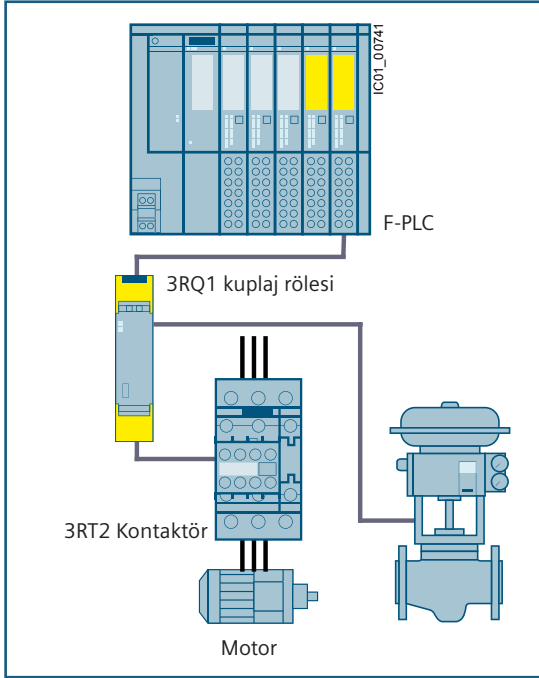

LZX:PT570024

PT Serisi Ürünler

PT Röle, 2CO Enversör Kontak, 8 Pin

230 VAC	LZX:PT270730	680,00	1
---------	--------------	--------	---

PT Röle, 3CO Enversör Kontak, 11 Pin

24VDC	LZX:PT370024	612,00	1
24 VAC	LZX:PT370524	612,00	1
115 VAC	LZX:PT370615	705,00	1
230 VAC	LZX:PT370730	705,00	1

PT Röle, 4CO Enversör Kontak, 14 Pin

24VDC	LZX:PT570024	621,00	1
24 VAC	LZX:PT570524	621,00	1
115 VAC	LZX:PT570615	721,00	1
230 VAC	LZX:PT570730	721,00	1

PT Soket

8 Pinli için soket

11 Pinli için soket

14 Pinli için soket

LZS:PT78720	435,00	1
LZS:PT78730	435,00	1
LZS:PT78740	435,00	1



LZS:PT78720

SIRIUS röleler

LZ kupaaj röleleri, komple set ürünler

Açıklama	Besleme Gerilimi	Sipariş No	Birim Fiyatı TL	Min Sipariş Adedi
----------	------------------	------------	-----------------	-------------------

Komple Set Ürünler

PT Serisi Komple Set Ürünler, 3CO Enversör Kontak, 11 Pin

Röle, Soket, LED Modülü, Etiket, Klips mekanizması dahil	24VDC	LZS:PT3A5L24	1.376,00	5
	24VAC	LZS:PT3A5R24	1.376,00	5
	230VAC	LZS:PT3A5T30	1.483,00	5



LZS:PT...

PT Serisi Komple Set Ürünler, 4CO Enversör Kontak, 14 Pin

Röle, Soket, LED Modülü, Etiket, Klips mekanizması dahil	24VDC	LZS:PT5A5L24	1.376,00	5
	24VAC	LZS:PT5A5R24	1.376,00	5
	230VAC	LZS:PT5A5T30	1.483,00	5

RT Serisi Komple Set Ürünler, 1CO Enversör Kontak, 8 Pin

Röle, Soket, LED Modülü, Etiket, Klips mekanizması dahil	24VDC	LZS:RT3A4L24	1.425,00	5
	24VAC	LZS:RT3A4R24	1.425,00	5
	230VAC	LZS:RT3A4T30	1.645,00	5



LZS:RT...

RT Serisi Komple Set Ürünler, 2CO Enversör Kontak, 8 Pin

Röle, Soket, LED Modülü, Etiket, Klips mekanizması dahil	24VDC	LZS:RT4A4L24	1.495,00	5
	24VAC	LZS:RT4A4R24	1.495,00	5
	230VAC	LZS:RT4A4T30	1.697,00	5



LZX:RT424730



LZS:RT78726



LZS:RT17040



LZS:PT17024



LZS:PTML0024

RT Serisi Ürünler

RT Röle, 1CO Enversör Kontak, 8 Pin

24 VDC	LZX:RT314024	435,00	1
24 VAC	LZX:RT314524	435,00	1
230 VAC	LZX:RT314730	721,00	1

RT Röle, 2CO Enversör Kontak, 8 Pin

24 VDC	LZX:RT424024	497,00	1
24 VAC	LZX:RT424524	497,00	1
230 VAC	LZX:RT424730	761,00	1

RT Söket

LZS:RT78726	540,00	1
-------------	--------	---

Aksesuarlar

PT serisi etiket	LZS:PT17040	57,00	10
PT röle klips	LZS:PT17024	64,00	10
RT serisi etiket	LZS:RT17040	57,00	10
RT röle için klips	LZS:RT17016	64,00	10
PT/RT için 24V DC koruma diyodlu LED modülü	LZS:PTML0024	311,00	1
PT/RT için 24V AC/DC LED modülü	LZS:PTML0524	327,00	1
PT/RT için 110...230V AC/DC LED modülü	LZS:PTML0730	327,00	1

SIRIUS röleler

3RP2 ve 7PV15 zaman röleleri



3RP2505-1AW30



3RP2511-1AW30



3RP2535-1AW30



3RP2574-1NW30



7PV1508-1AW30



7PV1513-1AQ3



7PV1538-1AW30

Kontakt Sayısı	Zaman Ayar Aralığı	Besleme Gerilimi	Sipariş No	Birim Fiyatı TL	Min Sipariş Adedi
----------------	--------------------	------------------	------------	-----------------	-------------------

SIRIUS 3RP2 Multifonksiyon Zaman Röleleri, LED'li

13 Fonksiyonlu, 17,5 mm

1CO Kontakt	0,05s..100h	12..240VAC/DC	3RP2505-1AW30	8.623,00	1
-------------	-------------	---------------	---------------	----------	---

27 Fonksiyonlu, 22,5 mm

2CO Kontakt	0,05s..100h	12..240VAC/DC	3RP2505-1BW30	10.715,00	1
-------------	-------------	---------------	---------------	-----------	---

SIRIUS 3RP2 Çekmede Gecikmeli (ON-Delay) Zaman Röleleri, LED'li, 17,5 mm

1CO Kontakt	0,5s..10s	12..240VAC/DC	3RP2511-1AW30	4.158,00	1
1CO Kontakt	1s..30s	12..240VAC/DC	3RP2512-1AW30	4.158,00	1
1CO Kontakt	5s..100s	12..240VAC/DC	3RP2513-1AW30	4.158,00	1
1CO Kontakt	0,05s..100h	12..240VAC/DC	3RP2525-1AW30	5.367,00	1
2CO Kontakt	0,05s..100h	12..240VAC/DC	3RP2525-1BW30	6.740,00	1

SIRIUS 3RP2 Bırakmada Gecikmeli (OFF-Delay) Zaman Röleleri, LED'li, 17,5 mm

Kontrol Sinyali ile Kumanda

1CO Kontakt	0,05s..100h	12..240VAC/DC	3RP2535-1AW30	7.199,00	1
-------------	-------------	---------------	---------------	----------	---

Enerji ile Kumanda

2CO Kontakt	0,05s..600s	12..240VAC/DC	3RP2540-1AW30	9.086,00	1
-------------	-------------	---------------	---------------	----------	---

SIRIUS 3RP2 Aç-Kapa (Fleşör) Zaman Röleleri, LED'li, 17,5 mm

1CO Kontakt	0,05s..100h	12..240VAC/DC	3RP2555-1AW30	10.036,00	1
-------------	-------------	---------------	---------------	-----------	---

SIRIUS 3RP2 Yıldız-Üçgen Zaman Röleleri, LED'li, 22,5 mm

1NO-1NO(t) Gecikmeli	1s..20s	12..240VAC/DC	3RP2574-1NW30	5.367,00	1
1NO-1NO(t) Gecikmeli	3s..60s	12..240VAC/DC	3RP2576-1NW30	5.367,00	1

SIRIUS 7PV15 Multifonksiyon Zaman Röleleri, LED'li, 17,5 mm

7 Fonksiyonlu

1CO Kontakt	0,05s..100h	12..240VAC/DC	7PV1508-1AW30	4.300,00	1
-------------	-------------	---------------	---------------	----------	---

SIRIUS 7PV15 Çekmede Gecikmeli (ON-Delay) Zaman Röleleri, LED'li, 17,5 mm

1CO Kontakt	0,05s..10s	200..240VAC-24VAC/DC	7PV1512-1AP30	2.428,00	1
1CO Kontakt	5s..100s	24/230VAC-24VDC	7PV1513-1AP30	2.428,00	1
1CO Kontakt	0,05s..100s	24/110VAC-24VDC	7PV1513-1AQ30	2.428,00	1
1CO Kontakt	0,05s..100h	12..240VAC/DC	7PV1518-1AW30	3.130,00	1

SIRIUS 7PV15 Bırakmada Gecikmeli (OFF-Delay) Zaman Röleleri, LED'li, 17,5 mm

1CO Kontakt	0,05s..100h	12..240VAC/DC	7PV1538-1AW30	4.164,00	1
1CO Kontakt	0,05s..100s	12..240VAC/DC	7PV1540-1AW30	5.252,00	1

SIRIUS 7PV15 Yıldız-Üçgen Zaman Röleleri, LED'li, 17,5 mm

2NO Kontakt	0,05s..100h	12..240VAC/DC	7PV1578-1BW30	3.585,00	1
-------------	-------------	---------------	---------------	----------	---

* Multifonksiyonlu zaman rölesinin fonksiyonları aşağıda belirtilmiştir.

- Çekmede Gecikme (ON-Delay), Bırakmada Gecikme (OFF-Delay), Fleşör, Kısa Süreli Açma, Kısa Süreli Kapatma, Pals, Toplamalı ON-Delay, Yıldız Üçgen, ...
Detaylı ürün fonksiyonlarını incelemek için aşağıdaki linklerden ürün teknik dökümanlarını indirebilirsiniz;

3RP2 Serisi için:

<https://support.industry.siemens.com/cs/tr/tr/view/102954829>

7PV1 Serisi:

<https://support.industry.siemens.com/cs/tr/tr/view/35210295>

Not: Kontaktörlere takılabilen zaman röleleri için SIRIUS programındaki ürünlerimizden faydalanabilirsiniz.

SIRIUS röleler

3RN2 PTC termistör izleme ve 3RS2 sıcaklık izleme röleleri



3RN2000-1AW30



3RN2012-1BW30



3RS2800-2BA40

Açıklama	Kontak Sayısı	Besleme Gerilimi	Sipariş No	Birim Fiyatı TL	Min. Sipariş Adedi
----------	---------------	------------------	------------	-----------------	--------------------

SIRIUS 3RN2 PTC Termistör İzleme Röleleri

17,5 mm, Uygulanan Besleme Gerilimi = Çıkış Gerilimi

Otomatik reset	1CO	24..240VAC/DC	3RN2000-1AW30	4.708,00	1
Otomatik reset	1NO+1NC	24..240VAC/DC	3RN2010-1CW30	6.152,00	1

22,5 mm

Otomatik reset	2CO	24..240VAC/DC	3RN2010-1BW30	6.486,00	1
----------------	-----	---------------	---------------	----------	---

22,5 mm, ATEX Onaylı

Manuel reset	2CO	24..240VAC/DC	3RN2011-1BW30	7.679,00	1
Otomatik, manuel, harici reset	2CO	24..240VAC/DC	3RN2012-1BW30	10.813,00	1

22,5 mm, ATEX Onaylı, 2 Sensör Girişli

Otomatik, manuel, harici reset	1CO+1NO	24VAC/DC	3RN2023-1DW30	19.362,00	1
--------------------------------	---------	----------	---------------	-----------	---

SIRIUS 3RS2 Sıcaklık İzleme Röleleri

YENİ

22,5 mm, PT100 Sıcaklık Sensörü Uyumlu, Analog-Çok Fonksiyonlu, Yaylı Bağlantı

-50/+1000°C Termokupl: Tip J,K	1CO	24..240VAC/DC	3RS2500-2AW30	11.539,00	1
-----------------------------------	-----	---------------	---------------	-----------	---

22,5 mm, PT100, PT1000, KTY83-110, KTY84, NTC Sıcaklık Sensörleri Uyumlu, Dijital, Yaylı Bağlantı

-99/+1800°C Termokupl: Tip J,K, T, E, N, S, R, B	2CO	24..240VAC/DC	3RS2600-2BW30	23.443,00	1
---	-----	---------------	---------------	-----------	---

22,5 mm, PT100, PT1000, KTY83-110, KTY84, NTC Sıcaklık Sensörleri Uyumlu, Dijital, IO-Link Uyumlu, Yaylı Bağlantı

-99/+1800°C Termokupl: Tip J,K, T, E, N, S, R, B	2CO	24 VDC	3RS2800-2BA40	23.389,00	1
---	-----	--------	---------------	-----------	---

Not: Farklı bağlantı şekilleri, besleme gerilimi ve kontak seçenekleri için satış birimlerimize danışabilirsiniz.

Yeni SIRIUS 3UG5 İzleme Röleleri



- Yeni çalışma konsepti ve çok renkli ekran
- 690 V'a kadar şebekeler için uygundur
- Güvenlik SIL 1 / PL c
- PLC'ye veya bulut çözümüne iletim için IO-Link iletişimi
- Yeni: Bluetooth üzerinden parametrelendirme
- Aynı alan gereksinimi ile yüksek fonksiyon yoğunluğu için dijital kombi cihazlar
- Tüm cihazlar endüstriyel 22,5 mm genişliğine ve geniş gerilim aralığına sahip

3UG4 izleme rölesinin 3UG5'e dönüşüm tablosu

Fonksiyonlar	Bağlantı Teknolojisi	3UG4	YENİ 3UG5	Varyantlar: Güvenlik (S), Bluetooth (B)
Faz Sırası	Vidalı Bağlantı	3UG4511-1AN20 3UG4511-1AP20 3UG4511-1AQ20	3UG5511-1AR20	
		3UG4511-1BN20 3UG4511-1BP20 3UG4511-1BQ20	3UG5511-1BR20	
	Yaylı Bağlantı (push-in)	3UG4511-2AN20 3UG4511-2AP20 3UG4511-2AQ20	3UG5511-2AR20	
		3UG4511-2BN20 3UG4511-2BP20 3UG4511-2BQ20	3UG5511-2BR20	
Faz sırası, faz hatası, Faz asimetrisi (sabit)	Vidalı Bağlantı	3UG4512-1AR20 3UG4512-1BR20	3UG5512-1AR20 3UG5512-1BR20	3UG5512-1AR21 (S) 3UG5512-1BR21 (S)
	Yaylı Bağlantı (push-in)	3UG4512-2AR20 3UG4512-2BR20	3UG5512-2AR20 3UG5512-2BR20	3UG5512-2AR21 (S) 3UG5512-2BR21 (S)
Faz sırası, faz hatası, Faz asimetrisi, düşük gerilim	Vidalı Bağlantı	3UG4513-1BR20 3UG4614-1BR20*	3UG5514-1BR20 (analog)	*Lütfen dikkat: 3UG4614 (dijital olarak ayarlanabilir), 3UG5514 (analog olarak ayarlanabilir) ile değiştirilmiştir.
	Yaylı Bağlantı (push-in)	3UG4513-2BR20 3UG4614-2BR20*	3UG5514-2BR20 (analog)	
Faz sırası, faz hatası, Faz asimetrisi, N-iletken izleme (parametrelendirilebilir) Düşük gerilim / yüksek gerilim	Vidalı Bağlantı	3UG4615-1CR20 3UG4616-1CR20	3UG5616-1CR20	3UG5716-1CR20 (B)
	Yaylı Bağlantı (push-in)	3UG4615-2CR20 3UG4616-2CR20	3UG5616-2CR20	3UG5716-2CR20 (B)
Dönme yönü düzeltilmesi, Faz sırası, faz hatası, Faz asimetrisi, olan/olmayan N-iletken arızası, Düşük gerilim / yüksek gerilim	Vidalı Bağlantı	3UG4617-1CR20 3UG4618-1CR20	3UG5618-1CR20	3UG5618-1CR21 (S)
	Yaylı Bağlantı (push-in)	3UG4617-2CR20 3UG4618-2CR20	3UG5618-2CR20	3UG5618-2CR21 (S)
Faz sırası, faz hatası, faz asimetrisi, N iletken arızası olan / olmayan, düşük gerilim / yüksek gerilim, IO-Link	Vidalı Bağlantı	3UG4815-1AA40 3UG4816-1AA40	3UG5816-1AA40	
	Yaylı Bağlantı (push-in)	3UG4815-2AA40 3UG4816-2AA40	3UG5816-2AA40	

3UG4 izleme rölesinin 3UG5'e dönüşüm tablosu

Fonksiyonlar	Bağlantı Teknolojisi	3UG4	YENİ 3UG5	Varyantlar: Güvenlik (S), Bluetooth (B)
Gerilim izleme Yardımcı gerilimli harici güç kaynağı Ya da ** Alternatif: Dijital kombi cihazı Yardımcı gerilimli harici güç kaynağı (gerilim, akım, frekans, cos phi, aktif akım) (gerilim, akım, frekans, cos phi, aktif akım)	Vidalı Bağlantı	3UG4631-1AA30 3UG4632-1AA30 3UG4631-1AW30 3UG4632-1AW30 (tamamı dijital)	3UG5532-1AW30 (analog) veya 3UG5642-1CW30 (dijital)**	3UG5642-1CW31 (S) (dijital)** 3UG5742-1CW30 (B) (dijital)**
	Yaylı Bağlantı (push-in)	3UG4631-2AA30 3UG4632-2AA30 3UG4631-2AW30 3UG4632-2AW30 (tamamı dijital)	3UG5532-2AW30 (analog) veya 3UG5642-2CW30 (dijital)**	3UG5642-2CW31 (S) (dijital)** 3UG5742-2CW30 (B) (dijital)**
Akım izleme Yardımcı gerilimli harici güç kaynağı Ya da **Alternatif: Dijital kombi cihazı, Yardımcı gerilimli harici güç kaynağı (gerilim, akım, frekans, cos phi, aktif akım)	Vidalı Bağlantı	3UG4621-1AA30 3UG4622-1AA30 3UG4621-1AW30 3UG4622-1AW30	3UG5522-1AW30 (analog) veya 3UG5642-1CW30 (dijital)**	3UG5642-1CW31 (S) (dijital)** 3UG5742-1CW30 (B) (dijital)**
	Yaylı Bağlantı (push-in)	3UG4621-2AA30 3UG4622-2AA30 3UG4621-2AW30 3UG4622-2AW30 (tamamı dijital)	3UG5522-2AW30 (analog) veya 3UG5642-2CW30 (dijital)**	3UG5642-2CW31 (S) (dijital)** 3UG5742-2CW30 (B) (dijital)**
Gerilim izleme Yardımcı gerilim olmadan kendi kendine güç sağlar veya ** Alternatif: Dijital kombi cihazı, Yardımcı gerilim olmadan kendinden beslemeli (gerilim, akım, frekans, cos phi, aktif akım)	Vidalı Bağlantı	3UG4633-1AL30 (dijital)	3UG5533-1AL30 (analog) veya 3UG5643-1CS20 (dijital)**	
	Yaylı Bağlantı (push-in)	3UG4633-2AL30 (dijital)	3UG5533-2AL30 (analog) veya 3UG5643-2CS20 (dijital)**	
Cos phi, aktif akım izleme yardımcı gerilim olmadan kendi kendine güç sağlar Ya da **Alternatif: Dijital kombi cihazı, yardımcı gerilim olmadan kendi kendine çalışan (gerilim, akım, F, cos phi, aktif akım)	Vidalı Bağlantı	3UG4641-1CS20	3UG5643-1CS20 (dijital)**	
	Yaylı Bağlantı (push-in)	3UG4641-2CS20	3UG5643-2CS20 (dijital)**	
Gerilim izleme, harici olarak yardımcı gerilimle beslenir, dijital / IO-Link	Vidalı Bağlantı	3UG4832-1AA40	3UG5842-1AA40	
	Yaylı Bağlantı	3UG4832-2AA40	3UG5842-2AA40	
Akım izleme, harici olarak yardımcı gerilimle beslenir, dijital/IO-Link	Vidalı Bağlantı	3UG4822-1AA40	3UG5842-1AA40	
	Yaylı Bağlantı	3UG4822-2AA40	3UG5842-2AA40	
Cos phi, aktif akım izleme, harici olarak yardımcı gerilimle beslenir, dijital / IO-Link	Vidalı Bağlantı	3UG4841-1CA40	3UG5842-1AA40	
	Yaylı Bağlantı	3UG4841-2CA40	3UG5842-2AA40	
Kaçak akım izleme, harici olarak yardımcı gerilimle beslenen, dijital	Vidalı Bağlantı	3UG4625-1CW30	3UG5625-1CW30	
	Yaylı Bağlantı	3UG4625-2CW30	3UG5625-2CW30	
Kaçak akım izleme, harici olarak yardımcı gerilimle beslenir, dijital / IO-Link	Vidalı Bağlantı	3UG4825-1CA40	3UG5825-1AA40	
	Yaylı Bağlantı	3UG4825-2CA40	3UG5825-2AA40	
Dolum seviyesi izleme	Vidalı Bağlantı	3UG4501-1AA30 3UG4501-1AW30	3UG5501-1CW30	3UG5501-1CW31(S)
	Yaylı Bağlantı (push-in)	3UG4501-2AA30 3UG4501-2AW30	3UG5501-2CW30	3UG5501-2CW31 (S)
Hız izleme, digital	Vidalı Bağlantı	3UG4651-1AA30 3UG4651-1AW30	3UG5651-1CW30	3UG5651-1CW31 (S)
	Yaylı Bağlantı (push-in)	3UG4651-2AA30 3UG4651-2AW30	3UG5651-2CW30	3UG5651-2CW31 (S)
Hız izleme, dijital / IO-Link	Vidalı Bağlantı	3UG4851-1AA40	3UG5851-1AA40	
	Yaylı Bağlantı	3UG4851-2AA40	3UG5851-2AA40	

SIRIUS röleler

Yeni SIRIUS 3UG5 İzleme Röleleri



3UG5511-1AR20



3UG5616-1CR20



3UG5642-1CW30



3UG5501-1AW30

Açıklama	Trip Geciktirme Zaman Ayarı	Ölçüm Aralığı	Frekans	Sipariş No	Birim Fiyatı TL
----------	-----------------------------	---------------	---------	------------	-----------------

3UG5 Faz Sırası

YENİ

Otomatik Reset, 1CO	-	200...690 V AC	15...70 Hz	3UG5511-1AR20	7.011,00
Otomatik Reset, 2CO	-	200...690 V AC	15...70 Hz	3UG5511-1BR20	8.098,00

1 Vidalı bağlantı
2 Yaylı bağlantı

3UG5 Faz Sırası, Faz Kaybı ve Faz Asimetri

YENİ

Otomatik Reset, %10 asimetriye duyarlı, 1CO	-	200...690 V AC	15...70 Hz	3UG5512-1AR20	7.752,00
---	---	----------------	------------	---------------	----------

1 Vidalı bağlantı
2 Yaylı bağlantı

3UG5 Faz Sırası, Faz Kaybı, Faz Asimetri ve 3 Faz Düşük Gerilim İzleme Röleleri

YENİ

Otomatik Reset, analog ayarlama, %20 asimetriye duyarlı, 2CO	1..20sn	200...690 V AC	15...70 Hz	3UG5514-1BR20	10.823,00
--	---------	----------------	------------	---------------	-----------

1 Vidalı bağlantı
2 Yaylı bağlantı

3UG5 Faz Sırası, Faz Kaybı, Faz Asimetri, Düşük, Yüksek ve N- İletkenine Karşı Gerilim, 3 Faz İzleme Röleleri

YENİ

Otomatik ya da manuel reset, dijital ayarlama, 2 CO	1..30sn	120...690 V AC	15...70 Hz	3UG5616-1CR20	14.888,00
---	---------	----------------	------------	---------------	-----------

1 Vidalı bağlantı
2 Yaylı bağlantı

3UG5 Dönme Yönü Düzeltmesi, Faz Sırası, Faz Kaybı, Faz Asimetrisi, Olan/Olmayan N-İletken Arızası, Düşük Gerilim/Yüksek Gerilim İzleme Röleleri

YENİ

2 CO 3x90-690 V AC	1..30sn	120...690 V AC	15...70 Hz	3UG5618-1CR20	17.000,00
-----------------------	---------	----------------	------------	---------------	-----------

1 Vidalı bağlantı
2 Yaylı bağlantı

Açıklama	Trip Geciktirme Zaman Ayarı	Ölçüm Aralığı	Harici Besleme Gerilimi	Sipariş No	Birim Fiyatı TL
----------	-----------------------------	---------------	-------------------------	------------	-----------------

3UG5 Gerilim, Düşük / Yüksek Akım İzleme Röleleri

YENİ

Akım, etkin akım, gerilim, güç faktörü ve gücün izlenmesi, harici yardımcı gerilim ile, 2CO 0,0..5A histeresis ayarlanabilir, Ölçülebilen akım 0,003 ... 10 A	0,1..999,9 sn	0,1..760 V AC	24..240 V AC/DC	3UG5642-1CW30	14.620,00
---	---------------	---------------	-----------------	---------------	-----------

1 Vidalı bağlantı
2 Yaylı bağlantı

3UG5 Sıvı Seviye Kontrol Ürünleri

YENİ

Hassasiyet 0.5..500 kOhm, 1CO	0,5..30sn	-	24..240 V AC/DC	3UG5501-1AW30	7.955,00
-------------------------------	-----------	---	-----------------	---------------	----------

1 Vidalı bağlantı
2 Yaylı bağlantı

Not: IO-Link, Bluetooth ve Safety varyantları, farklı bağlantı şekilleri, besleme gerilimleri ve kontak seçenekleri için satış birimlerimiz ile iletişime geçebilirsiniz.

3 faz izlemeli seçenekler için, Yeni Nesil SIRIUS akım algılama röleleri 3RR2 serimiz syf. 45'de yer almaktadır.

Güç kaynakları trafolar

4AV-4AX güç kaynakları ve trafolar



4AV4..

Malzeme Cinsi	Akım	Giriş	Sipariş No	Birim Fiyatı TL
---------------	------	-------	------------	-----------------

4AV4/5 DC Besleme / Güç Kaynakları

24V DC çıkış (DIN 19240)

- Her türlü PLC uygulamalarına uygun
- İzole Trafo güvenliği
- Paralel çalışabilme
- Dokunmaya karşı korunmalı klemensler
- CE işareti, VDE 0551'e uygunluk
- Dalgalılık seviyesi %5
- Kompakt tasarım ve hazır çözüm

3	230-400+/-15	4AV4103-2EB00-0A	28.056,00
6	230-400+/-15	4AV4106-2EB00-0A	36.367,00
10	230-400+/-15	4AV4110-2EB00-0A	48.835,00
25	400+/-20	4AV5125-2EB00-0A	61.820,00
35	400+/-20	4AV5135-2EB00-0A	80.003,70

Malzeme Cinsi	Anma Gücü (VA)	Sipariş No	Birim Fiyatı TL
---------------	----------------	------------	-----------------

4AX3002 Kumanda Trafoları

230-400 V/24V (50-60 Hz)

- CE işareti, DIN EN 61558-2-2'ye uygunluk
- Şebekeye uyumlu kolaylaştırıcı primer de $\pm 15V$ konnektörleri
- 50°C ortam sıcaklığı için tanımlı güç değerleri
- Galvanik ayırım sayesinde yüksek izolasyon
- Vidalı, soketli ve lehimlenebilen klemensler



4AX..

50	4AX3002-3HA50-0B	3.551,00
100	4AX3002-3HA10-0B	4.597,00
160	4AX3002-3HA16-0B	5.549,00
250	4AX3002-3HA03-0B	7.151,00
400	4AX3002-3HA04-0B	11.096,00
630	4AX3002-3HA06-0B	16.030,00

400V / 230 V (50-60 Hz) Kumanda Trafoları

- CE işareti, DIN EN 61558-2-2'ye uygunluk
- Şebekeye uyumlu kolaylaştırıcı primer de $\pm 15V$ konnektörleri
- 50°C ortam sıcaklığı için tanımlı güç değerleri
- Galvanik ayırım sayesinde yüksek izolasyon
- Vidalı, soketli ve lehimlenebilen klemensler

50	4AX3002-3ED50-0B	3.637,00
100	4AX3002-3ED10-0B	4.684,00
160	4AX3002-3ED16-0B	5.988,00
250	4AX3002-3ED03-0B	7.590,00
400	4AX3002-3ED04-0B	11.836,00
630	4AX3002-3ED06-0B	17.016,00

SINOPLUS anahtarlama cihazları

SINOPLUS 3MT7 Kontaktörler



3MT7006-0AA10-0AL2



3MT7025-2AA10-0AL2



3MT7080-4AA11-0AL2

Boy	Anma Gücü AC-3 (kW)	Anma Akımı AC-3 (A)	Akım le AC-1 (A)	Yardımcı Kontak NO NC	Sipariş No	Birim Fiyatı Euro/Adet	Min. Sipariş Adedi
SINOPLUS 3MT7 KONTAKTÖRLER (AC 230V)							
Vida Bağlantılı							YENİ
Boy : 0	2,2	6	25	1 -	3MT7006-0AA10-0AL2	20,33	1
	2,2	6	25	- 1	3MT7006-0AA01-0AL2	20,33	1
	4	9	25	1 -	3MT7010-0AA10-0AL2	21,40	1
	4	9	25	- 1	3MT7010-0AA01-0AL2	21,40	1
	5,5	12	25	1 -	3MT7012-0AA10-0AL2	22,65	1
	5,5	12	25	- 1	3MT7012-0AA01-0AL2	22,65	1
Boy : 1	7,5	18	32	1 -	3MT7018-1AA10-0AL2	28,64	1
	7,5	18	32	- 1	3MT7018-1AA01-0AL2	28,64	1
	11	22	32	1 -	3MT7022-1AA10-0AL2	33,75	1
	11	22	32	- 1	3MT7022-1AA01-0AL2	33,75	1
Boy : 2	11	25	40	1 -	3MT7025-2AA10-0AL2	38,39	1
	11	25	40	- 1	3MT7025-2AA01-0AL2	38,39	1
	15	32	40	1 -	3MT7032-2AA10-0AL2	57,52	1
	15	32	40	- 1	3MT7032-2AA01-0AL2	57,52	1
	18,5	38	50	1 -	3MT7038-2AA10-0AL2	68,61	1
	18,5	38	50	- 1	3MT7038-2AA01-0AL2	68,61	1
	18,5	40	50	1 -	3MT7040-2AA10-0AL2	74,09	1
	18,5	40	50	- 1	3MT7040-2AA01-0AL2	74,09	1
Boy : 3	18,5	40	60	1 1	3MT7040-3AA11-0AL2	79,80	1
	22	50	80	1 1	3MT7050-3AA11-0AL2	109,24	1
	30	65	80	1 1	3MT7065-3AA11-0AL2	144,24	1
Boy : 4	37	80	125	1 1	3MT7080-4AA11-0AL2	166,10	1
	45	95	125	1 1	3MT7095-4AA11-0AL2	220,75	1

Not: 45kW üzeri kontaktör seçenekleri için satış temsilcinizle iletişime geçiniz.

Not: Kontaktörlerde farklı bobin gerilimi istenirse, AC 24V için sipariş numarası sonu "L2" değiştirilerek "C2", AC 110V için sipariş numarası sonu "L2" değiştirilerek "F2" yapılmalıdır.

Boy	Güç (kVar) 400V AC (40 C)	Yardımcı Kontak	Sipariş No	Birim Fiyatı Euro/Adet	Min. Sipariş Adedi
SINOPLUS 3MT7 KONDANSATÖR KONTAKTÖRLERİ					
YENİ					



3MT7005-0JA12-6AN2

0	2,5	1NO	3MT7000-2JA10-6AN2	36,84	1
0	5	1NO	3MT7000-5JA10-6AN2	38,89	1
1	7,5	1NO+1NC	3MT7000-7JA11-6AN2	57,84	1
1	10	1NO+1NC	3MT7001-0JA11-6AN2	58,74	1
1	12,5	1NO+1NC	3MT7001-2JA11-6AN2	60,03	1
2	16,7	1NO+1NC	3MT7001-6JA11-6AN2	69,77	1
3	20	1NO+1NC	3MT7002-0JA11-6AN2	83,37	1
4	25	1NO+1NC	3MT7002-5JA11-6AN2	97,74	1
5	33,1	1NO+2NC	3MT7003-3JA12-6AN2	153,14	1
5	40	1NO+2NC	3MT7004-0JA12-6AN2	200,34	1
5	50	1NO+2NC	3MT7005-0JA12-6AN2	236,00	1
6	60	1NO+2NC	3MT7006-0JA12-6AN2	269,35	1
6	75	1NO+2NC	3MT7007-5JA12-6AN2	337,72	1
7	80	1NO+2NC	3MT7008-0JA12-6AM0	350,15	1
7	100	1NO+2NC	3MT7010-0JA12-6AM0	436,09	1

SINOPLUS anahtarlama cihazları

SINOPLUS 3MT7 Kontaktörler



3MH7910-0CT10

Bobin Gerilimi	Kontak NO NC	Anma Akımı AC-15 (A)	Sipariş No	Birim Fiyatı Euro/Adet	Min. Sipariş Adedi
SINOPLUS 3MH7 YARDIMCI KONTAKTÖRLER (Boy 0)					
				Vida Bağlantılı	YENİ
230 V AC	4NO	6A	3MH7040-1AL20	18,20	1
	3NO-1NC	6A	3MH7031-1AL20	18,20	1
	2NO+2NC	6A	3MH7022-1AL20	18,20	1

Not: Kontaktörlerde farklı bobin gerilimi istenirse, AC 24V için sipariş numarası sonu "L2" değiştirilerek "C2", AC 110V için sipariş numarası sonu "L2" değiştirilerek "F2" yapılmalıdır.

Boy	Kontak NO NC	Sipariş No	Birim Fiyatı Euro/Adet	Min. Sipariş Adedi
-----	--------------	------------	------------------------	--------------------

SINOPLUS KONTAKTÖR AKSESUARLARI

YENİ

Tüm SINOPLUS 3MT7 Kontaktör ve Yardımcı Kontaktörlere Takılabilen Tipler

Vida Bağlantılı

Boy	Kontak NO NC	Önden montaj	Sipariş No	Birim Fiyatı Euro/Adet	Min. Sipariş Adedi
0, 1, 2, 3, 4	1NO	Önden montaj	3MH7910-0CT10	4,42	1
	1NC	Önden montaj	3MH7901-0CT10	4,42	1
	2NO	Önden montaj	3MH7920-0CT10	5,93	1
	1NO+1NC	Önden montaj	3MH7911-0CT10	5,93	1
	2NC	Önden montaj	3MH7902-0CT10	5,93	1
	4NO	Önden montaj	3MH7940-0CT10	10,51	1
	3NO+1NC	Önden montaj	3MH7931-0CT10	10,51	1
	2NO+2NC	Önden montaj	3MH7922-0CT10	10,51	1
	1NO+3NC	Önden montaj	3MH7913-0CT10	10,51	1
	4NC	Önden montaj	3MH7904-0CT10	10,51	1
	2NO	Yandan montaj	3MH7920-0CL10	8,46	1
	1NO+1NC	Yandan montaj	3MH7911-0CL10	8,46	1

Boy	Malzeme Cinsi	Sipariş No	Birim Fiyatı Euro/Adet	Min. Sipariş Adedi
-----	---------------	------------	------------------------	--------------------

PNÖMATİK GECİKMELİ YARDIMCI KONTAK BLOĞU (1NO+1NC)

YENİ

Boy	Malzeme Cinsi	Sipariş No	Birim Fiyatı Euro/Adet	Min. Sipariş Adedi
0, 1, 2, 3, 4	Çekmede Gecikmeli (ON delay) 0.1-3 sn	3MT7900-OPN10	3,61	1
	Çekmede Gecikmeli (ON delay) 0.1-30 sn	3MT7900-OPN20	3,61	1
	Çekmede Gecikmeli (ON delay) 10-180 sn	3MT7900-OPN30	3,61	1
	Düşmede Gecikmeli (OFF delay) 0.1-3 sn	3MT7900-OPF10	3,61	1
	Düşmede Gecikmeli (OFF delay) 0.1-30 sn	3MT7900-OPF20	3,61	1
	Düşmede Gecikmeli (OFF delay) 10-180 sn	3MT7900-OPF30	3,61	1

KONTAKTÖR MEKANİK KİLİTLEME

YENİ

Boy	Malzeme Cinsi	Sipariş No	Birim Fiyatı Euro/Adet	Min. Sipariş Adedi
0, 1, 2	Mekanik kilitleme	3MT7900-1XM01	6,05	1
3	Mekanik kilitleme	3MT7900-1XM02	9,61	1
4	Mekanik kilitleme	3MT7900-1XM03	10,83	1
0, 1, 2	Elektriksel ve mekanik kilitleme	3MT7900-1XE01	13,83	1
3	Elektriksel ve mekanik kilitleme	3MT7900-1XE02	16,83	1
4	Elektriksel ve mekanik kilitleme	3MT7900-1XE03	17,39	1



3MT7900-1XE01



3MT7900-1XM01

SINOPLUS koruma cihazları

SINOPLUS 3MV8 Motor Koruma Şalterleri



3MV8100-0MG00



3MV8200-0MP00



3MV8100-1MG00



3MV9131-3AA00



3MV9132-0AB15

Boy	Kısa Devre Kesme Kapasitesi Icu	Termik Ayar Sahası (A)	Sipariş No	Birim Fiyatı Euro/Adet	Min. Sipariş Adedi
SINOPLUS 3MV8 MOTOR KORUMA ŞALTERLERİ					
				Vida Bağlantılı	YENİ
Boy: 1	100kA	0.11 ~ 0.16	3MV8100-0MB00	41,02	1
	100kA	0.16 ~ 0.24	3MV8100-0MCO0	41,02	1
	100kA	0.24 ~ 0.4	3MV8100-0MD00	41,02	1
	100kA	0.4 ~ 0.6	3MV8100-0ME00	41,02	1
	100kA	0.6 ~ 1	3MV8100-0MF00	43,99	1
	100kA	1 ~ 1.6	3MV8100-0MG00	43,99	1
	100kA	1.6 ~ 2.4	3MV8100-0MH00	44,56	1
	100kA	2 ~ 3.2	3MV8100-0NH00	44,56	1
	100kA	2.4 ~ 4	3MV8100-0MJ00	44,56	1
	100kA	3.2 ~ 5	3MV8100-0NJ00	44,56	1
	100kA	4 ~ 6	3MV8100-0MK00	44,56	1
	10kA	5 ~ 8	3MV8100-0NK00	44,56	1
	10kA	6 ~ 10	3MV8100-0ML00	49,74	1
	6kA	8 ~ 13	3MV8100-0NL00	49,74	1
	6kA	10 ~ 16	3MV8100-0MM00	49,74	1
	6kA	14 ~ 20	3MV8100-0MN00	51,61	1
6kA	18 ~ 25	3MV8100-0MP00	55,01	1	
Boy: 2	35kA	22 ~ 32	3MV8200-0MP00	107,98	1
	35kA	28 ~ 40	3MV8200-0MQ00	126,96	1
	35kA	36 ~ 52	3MV8200-0MR00	137,65	1

SINOPLUS 3MV8 Motor Koruma Şalterleri Dahili 1NO + 1NC Kontaklı					
				Vida Bağlantılı	
Boy: 1	100kA	0.11 ~ 0.16	3MV8100-1MB00	52,84	1
	100kA	0.16 ~ 0.24	3MV8100-1MCO0	52,84	1
	100kA	0.24 ~ 0.4	3MV8100-1MD00	52,84	1
	100kA	0.4 ~ 0.6	3MV8100-1ME00	52,84	1
	100kA	0.6 ~ 1	3MV8100-1MF00	56,11	1
	100kA	1 ~ 1.6	3MV8100-1MG00	56,11	1
	100kA	1.6 ~ 2.4	3MV8100-1MH00	56,74	1
	100kA	2 ~ 3.2	3MV8100-1NH00	56,74	1
	100kA	2.4 ~ 4	3MV8100-1MJ00	56,74	1
	100kA	3.2 ~ 5	3MV8100-1NJ00	56,74	1
	100kA	4 ~ 6	3MV8100-1MK00	56,74	1
	10kA	5 ~ 8	3MV8100-1NK00	56,74	1
	10kA	6 ~ 10	3MV8100-1ML00	62,44	1
	6kA	8 ~ 13	3MV8100-1NL00	62,44	1
	6kA	10 ~ 16	3MV8100-1MM00	62,44	1
	6kA	14 ~ 20	3MV8100-1MN00	64,49	1
6kA	18 ~ 25	3MV8100-1MP00	68,23	1	

Malzeme Cinsi	Sipariş No	Birim Fiyatı Euro/Adet	Min. Sipariş Adedi
SINOPLUS 3MV8 MOTOR KORUMA ŞALTERLERİNE MONTE EDİLEBİLEN AKSESUARLAR			
		Vida Bağlantılı	YENİ
Yardımcı Kontak 1NO+1NC, Yandan Montaj (Sağ)	3MV9131-3AA00	7,02	1
Açtırma Bobini AC230V 50Hz, Yandan Montaj (Sol)	3MV9132-0AB55	21,29	1
Açtırma Bobini DC24-60V, Yandan Montaj (Sol)	3MV9132-0AB66	21,29	1
Düşük Gerilim Bobini AC230V, Yandan Montaj (Sol)	3MV9132-0AB15	30,07	1
Kısa Devre Arıza Göstergesi 1NO+1NC, Yandan Montaj (Sağ)	3MV9131-7AA00	13,90	1

SINOPLUS koruma cihazları

SINOPLUS 3MU7 Termik Aşırı Akım Röleleri



3MU7110-0FAO



3MU7210-1AAO



3MU7310-2AAO



3MU7900-0MA10

Boy	Termik Ayar Sahası (A)	Direkt Montaj Yapılabilir 3MT7 Kontaktör Boy	Sipariş No	Birim Fiyatı Euro/Adet	Min. Sipariş Adedi	
SINOPLUS 3MU7 TERMİK AŞIRI AKIM RÖLELERİ						
				Vida Bağlantılı	YENİ	
Boy: 1	0.10 - 0.16A	0, 1, 2	3MU7110-0AAO	21,91	1	
	0.16 - 0.25A	0, 1, 2	3MU7110-0BAO	21,91	1	
	0.25 - 0.40A	0, 1, 2	3MU7110-0CAO	21,91	1	
	0.40 - 0.63A	0, 1, 2	3MU7110-0DAO	21,91	1	
	0.63 - 1A	0, 1, 2	3MU7110-0EAO	21,91	1	
	1 - 1.6A	0, 1, 2	3MU7110-0FAO	21,91	1	
	1.25 - 2A	0, 1, 2	3MU7110-0GAO	21,91	1	
	1.6 - 2.5A	0, 1, 2	3MU7110-0HAO	21,91	1	
	2.5 - 4A	0, 1, 2	3MU7110-0JAO	21,91	1	
	4 - 6A	0, 1, 2	3MU7110-0KAO	21,91	1	
	5.5 - 8A	0, 1, 2	3MU7110-0LAO	23,17	1	
	7 - 10A	0, 1, 2	3MU7110-0MAO	23,17	1	
	9 - 13A	0, 1, 2	3MU7110-0NAO	23,17	1	
	12 - 18A	1, 2	3MU7110-0PAO	23,17	1	
	17 - 25A	1, 2	3MU7110-0QAO	25,81	1	
	Boy: 2	23 - 32A	2	3MU7210-1AAO	39,55	1
		28 - 36A	2	3MU7210-1BAO	39,55	1
Boy: 3	23 - 32A	3, 4	3MU7310-2AAO	46,33	1	
	30 - 40A	3, 4	3MU7310-2BAO	46,33	1	
	37 - 50A	3, 4	3MU7310-2CAO	58,68	1	
	48 - 65A	3, 4	3MU7310-2DAO	58,68	1	
	55 - 70A	4	3MU7310-2EAO	58,68	1	
	63 - 80A	4	3MU7310-2FAO	67,87	1	
	80 - 93A	4	3MU7310-2GAO	89,41	1	

Not: 93A üzeri termik röle seçenekleri için satış temsilcinizle iletişime geçiniz.

Malzeme Cinsi	Sipariş No	Birim Fiyatı Euro/Adet	Min. Sipariş Adedi
SINOPLUS TERMİK AŞIRI AKIM RÖLELERİNE MONTE EDİLEBİLEN AKSESUARLAR			
YENİ			
Tek başına raya montaj adaptörü (3MU71), Boy1	3MU7900-0MA10	6,35	1
Tek başına raya montaj adaptörü (3MU72), Boy2	3MU7900-0MA20	7,58	1
Tek başına raya montaj adaptörü (3MU73), Boy3	3MU7900-0MA30	27,75	1

SINOPLUS koruma cihazları

3VJ kompakt tip güç şalterleri

Tip	Anma Akımı $I_n(A)$	Termik Ayar Sahası $I_R(A)$	Kesme Kapasitesi (kA)	Sipariş No	Birim Fiyatı Euro/Adet	Min. Sipariş Adedi
-----	------------------------	--------------------------------	--------------------------	------------	---------------------------	--------------------

3VJ TİPİ KOMPAKT GÜÇ ŞALTERLERİ

3 kutuplu

YENİ

HAT KORUMASINA YÖNELİK KOMPACT GÜÇ ŞALTERLERİ

3 Kutuplu Kompakt Şalterler (IEC60947-2 standardında)

3 kutuplu sabit termik ve sabit manyetik koruma ünitesi

3VJ10	20	20	18	3VJ1002-1DA32-0AA0	84,69	1
	25	25	18	3VJ1092-1DA32-0AA0	84,69	1
	32	32	18	3VJ1003-1DA32-0AA0	84,69	1
	40	40	18	3VJ1004-1DA32-0AA0	84,69	1
	50	50	18	3VJ1005-1DA32-0AA0	84,69	1
	63	63	18	3VJ1006-1DA32-0AA0	84,69	1
	80	80	18	3VJ1008-1DA32-0AA0	84,69	1
	100	100	18	3VJ1010-1DA32-0AA0	84,69	1
3VJ12	125	125	18	3VJ1012-1DA32-0AA0	129,56	1
	160	160	18	3VJ1216-1DA32-0AA0	169,38	1
	200	200	18	3VJ1220-1DA32-0AA0	228,07	1
	250	250	18	3VJ1225-1DA32-0AA0	256,11	1



3VJ10..-1DA32-0AA0



3VJ12..-1DA32-0AA0

3 kutuplu ayarlı termik ve sabit manyetik koruma ünitesi

3VJ10	20	14 ... 20	18	3VJ1002-1DB32-0AA0	86,53	1
	25	18 ... 25	18	3VJ1092-1DB32-0AA0	86,53	1
	32	22 ... 32	18	3VJ1003-1DB32-0AA0	86,53	1
	40	28 ... 40	18	3VJ1004-1DB32-0AA0	86,53	1
	50	35 ... 50	18	3VJ1005-1DB32-0AA0	86,53	1
	63	44 ... 63	18	3VJ1006-1DB32-0AA0	86,53	1
	80	56 ... 80	18	3VJ1008-1DB32-0AA0	86,53	1
	100	70 ... 100	18	3VJ1010-1DB32-0AA0	86,53	1
3VJ12	125	88 ... 125	18	3VJ1012-1DB32-0AA0	138,92	1
	160	112 ... 160	18	3VJ1216-1DB32-0AA0	188,06	1
	200	140 ... 200	18	3VJ1220-1DB32-0AA0	234,52	1
	250	175 ... 250	18	3VJ1225-1DB32-0AA0	263,91	1



3VJ10..-1DB32-0AA0

3 kutuplu sabit termik ve sabit manyetik koruma ünitesi

3VJ10	20	20	25	3VJ1002-3DA32-0AA0	88,50	1
	25	25	25	3VJ1092-3DA32-0AA0	88,50	1
3VJ11	25	25	25	3VJ1192-3DA32-0AA0	90,66	1
3VJ10	32	32	25	3VJ1003-3DA32-0AA0	88,50	1
3VJ11	32	32	25	3VJ1103-3DA32-0AA0	90,66	1
3VJ10	40	40	25	3VJ1004-3DA32-0AA0	88,50	1
3VJ11	40	40	25	3VJ1104-3DA32-0AA0	90,66	1
3VJ10	50	50	25	3VJ1005-3DA32-0AA0	88,50	1
3VJ11	50	50	25	3VJ1105-3DA32-0AA0	90,66	1
3VJ10	63	63	25	3VJ1006-3DA32-0AA0	88,50	1
3VJ11	63	63	25	3VJ1106-3DA32-0AA0	90,66	1
3VJ10	80	80	25	3VJ1008-3DA32-0AA0	93,79	1
3VJ11	80	80	25	3VJ1108-3DA32-0AA0	93,90	1
3VJ10	100	100	25	3VJ1010-3DA32-0AA0	93,33	1
3VJ11	100	100	25	3VJ1110-3DA32-0AA0	93,90	1
3VJ10	125	125	25	3VJ1012-3DA32-0AA0	137,24	1
3VJ11	125	125	25	3VJ1112-3DA32-0AA0	142,55	1
3VJ12	160	160	25	3VJ1216-3DA32-0AA0	169,83	1
	200	200	25	3VJ1220-3DA32-0AA0	233,14	1
	250	250	25	3VJ1225-3DA32-0AA0	260,65	1
3VJ13	320	320	25	3VJ1332-3DA32-0AA0	341,45	1
	400	400	25	3VJ1340-3DA32-0AA0	341,45	1



3VJ12..-1DA32-0AA0

* 3VJ Kompakt Tip Devre Kesicilerimizin farklı akım, Icu değerleri ve 4 kutuplu şalter kodları için satış ofislerimizle iletişime geçiniz.

SINOPLUS koruma cihazları

3VJ kompakt tip güç şalterleri

Tip	Anma Akımı $I_n(A)$	Termik Ayar Sahası $I_R(A)$	Kesme Kapasitesi (kA)	Sipariş No	Birim Fiyatı Euro/Adet	Min. Sipariş Adedi
-----	------------------------	--------------------------------	--------------------------	------------	---------------------------	--------------------

3VJ TİPİ KOMPAKT GÜÇ ŞALTERLERİ

3 kutuplu

YENİ

3 kutuplu ayarlı termik ve sabit manyetik koruma ünitesi

3VJ10	20	14 ... 20	25	3VJ1002-3DB32-0AA0	96,51	1
	25	18 ... 25	25	3VJ1092-3DB32-0AA0	96,51	1
3VJ11	25	18 ... 25	25	3VJ1192-3DB32-0AA0	109,23	1
3VJ10	32	22 ... 32	25	3VJ1003-3DB32-0AA0	96,51	1
3VJ11	32	22 ... 32	25	3VJ1103-3DB32-0AA0	109,23	1
3VJ10	40	28 ... 40	25	3VJ1004-3DB32-0AA0	96,51	1
3VJ11	40	28 ... 40	25	3VJ1104-3DB32-0AA0	109,23	1
3VJ10	50	35 ... 50	25	3VJ1005-3DB32-0AA0	96,51	1
3VJ11	50	35 ... 50	25	3VJ1105-3DB32-0AA0	109,23	1
3VJ10	63	44 ... 63	25	3VJ1006-3DB32-0AA0	96,51	1
3VJ11	63	44 ... 63	25	3VJ1106-3DB32-0AA0	109,23	1
3VJ10	80	56 ... 80	25	3VJ1008-3DB32-0AA0	103,65	1
3VJ11	80	56 ... 80	25	3VJ1108-3DB32-0AA0	125,82	1
3VJ10	100	70 ... 100	25	3VJ1010-3DB32-0AA0	102,76	1
3VJ11	100	70 ... 100	25	3VJ1110-3DB32-0AA0	118,96	1
3VJ10	125	88 ... 125	25	3VJ1012-3DB32-0AA0	151,56	1
3VJ11	125	88 ... 125	25	3VJ1112-3DB32-0AA0	171,89	1
3VJ12	160	112 ... 160	25	3VJ1216-3DB32-0AA0	189,14	1
	200	140 ... 200	25	3VJ1220-3DB32-0AA0	258,25	1
	250	175 ... 250	25	3VJ1225-3DB32-0AA0	290,21	1
3VJ13	320	220 ... 320	25	3VJ1332-3DB32-0AA0	378,43	1
	400	280 ... 400	25	3VJ1340-3DB32-0AA0	378,43	1



3VJ10..-3DB32-0AA0

3 kutuplu sabit termik ve sabit manyetik koruma ünitesi

3VJ11	25	25	36	3VJ1192-5DA32-0AA0	101,19	1
	32	32	36	3VJ1103-5DA32-0AA0	101,19	1
	40	40	36	3VJ1104-5DA32-0AA0	101,19	1
	50	50	36	3VJ1105-5DA32-0AA0	101,19	1
	63	63	36	3VJ1106-5DA32-0AA0	101,19	1
	80	80	36	3VJ1108-5DA32-0AA0	108,51	1
	100	100	36	3VJ1110-5DA32-0AA0	108,51	1
	125	125	36	3VJ1112-5DA32-0AA0	159,26	1
3VJ12	160	160	36	3VJ1216-5DA32-0AA0	178,14	1
	200	200	36	3VJ1220-5DA32-0AA0	259,11	1
	250	250	36	3VJ1225-5DA32-0AA0	271,43	1
3VJ13	320	320	36	3VJ1332-5DA32-0AA0	391,33	1
	400	400	36	3VJ1340-5DA32-0AA0	419,91	1
3VJ14	500	500	36	3VJ1450-5DA32-0AA0	536,43	1
	630	630	36	3VJ1463-5DA32-0AA0	597,49	1



3VJ13..-5DA32-0AA0

3 kutuplu ayarlı termik ve sabit manyetik koruma ünitesi

3VJ11	25	18 ... 25	36	3VJ1192-5DB32-0AA0	115,41	1
	32	22 ... 32	36	3VJ1103-5DB32-0AA0	115,41	1
	40	28 ... 40	36	3VJ1104-5DB32-0AA0	115,41	1
	50	35 ... 50	36	3VJ1105-5DB32-0AA0	115,41	1
	63	44 ... 63	36	3VJ1106-5DB32-0AA0	115,41	1
	80	56 ... 80	36	3VJ1108-5DB32-0AA0	117,58	1
	100	70 ... 100	36	3VJ1110-5DB32-0AA0	119,12	1
3VJ12	125	88 ... 125	36	3VJ1112-5DB32-0AA0	183,78	1
	160	112 ... 160	36	3VJ1216-5DB32-0AA0	240,40	1
	200	140 ... 200	36	3VJ1220-5DB32-0AA0	300,78	1
3VJ13	250	175 ... 250	36	3VJ1225-5DB32-0AA0	329,34	1
	320	220 ... 320	36	3VJ1332-5DB32-0AA0	473,18	1
3VJ14	400	280 ... 400	36	3VJ1340-5DB32-0AA0	551,24	1
	500	350 ... 500	36	3VJ1450-5DB32-0AA0	704,22	1
	630	440 ... 630	36	3VJ1463-5DB32-0AA0	794,05	1



3VJ11..-5DB32-0AA0



3VJ12..-5DB32-0AA0

* 3VJ Kompakt Tip Devre Kesicilerimizin farklı akım, Icu değerleri ve 4 kutuplu şalter kodları için satış ofislerimizle iletişime geçiniz.

SINOPLUS koruma cihazları

3VJ kompakt tip güç şalterler aksesuarları

Tip	Besleme Gerilimi	Sipariş No	Birim Fiyatı Euro/Adet	Min Sipariş Adedi
-----	------------------	------------	------------------------	-------------------

3VJ KOMPAKT ŞALTER AKSESUARLARI

YENİ

Açtırma Bobini



3VJ9018-OST37

3VJ10 Açtırma Bobini	110 VDC	3VJ9018-OST15	55,62	1
	110VAC	3VJ9018-OST35	55,62	1
	220VAC	3VJ9018-OST36	55,62	1
	415VAC	3VJ9018-OST37	55,62	1
3VJ11 / 3VJ12 Açtırma Bobini	24VDC	3VJ9218-OST11	65,78	1
	48VDC	3VJ9218-OST12	65,78	1
	110VDC	3VJ9218-OST15	65,78	1
	110VAC	3VJ9218-OST35	65,78	1
	220VAC	3VJ9218-OST36	65,78	1
	415VAC	3VJ9218-OST37	65,78	1
3VJ13 / 3VJ14 Açtırma Bobini	24VAC	3VJ9417-OST21	71,61	1
	48VAC	3VJ9417-OST22	71,61	1
	110VAC	3VJ9417-OST25	71,61	1
	220VAC	3VJ9417-OST36	71,61	1
	415VAC	3VJ9417-OST37	71,61	1

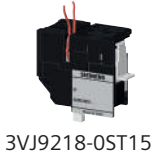

3VJ9218-OST15

Düşük Gerilim Bobini



3VJ9218-0UV36

3VJ11 / 3VJ12 Düşük Gerilim Bobini	220VAC	3VJ9218-0UV36	84,04	1
3VJ13 / 3VJ14 Düşük Gerilim Bobini	220VAC	3VJ9417-0UV36	90,59	1

Tip	Sipariş No	Birim Fiyatı Euro/Adet	Min Sipariş Adedi
-----	------------	------------------------	-------------------

IP65 kapı kilitlemeli standart kapıya monte döner operatör

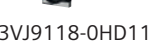

3VJ9118-0HD11

3VJ10 kapıya monte döner operatör		3VJ9018-0HD11	72,30	1
3VJ11 kapıya monte döner operatör		3VJ9118-0HD11	72,30	1
3VJ12 kapıya monte döner operatör		3VJ9218-0HD11	81,62	1
3VJ13 / 3VJ14 kapıya monte döner operatör		3VJ9417-0HD11	103,58	1

Tip	Yön	Sipariş No	Birim Fiyatı Euro/Adet	Min Sipariş Adedi
-----	-----	------------	------------------------	-------------------

Yardımcı kontak /Alarm Kontakı / Envensör Kontak



3VJ9018-0AD11

3VJ10	Sol	3VJ9018-0AD11	37,56	1
3VJ11	sol	3VJ9118-0AD11	39,94	1
3VJ11	Sağ	3VJ9118-0AD21	39,94	1
3VJ11	Sol	3VJ9218-0AD11	39,94	1
3VJ12	Sağ	3VJ9218-0AD21	39,94	1
3VJ13 / 3VJ14	Sol	3VJ9417-0AD11	44,50	1
3VJ13 / 3VJ14	Sağ	3VJ9417-0AD21	44,50	1



3VJ9417-0AD21

SINAMICS kompakt AC motor hız kontrol cihazları

SINAMICS V20

GENEL SÜRÜCÜ UYGULAMALARI SINAMICS V20 - HIZ KONTROL CİHAZLARI



Wifi KablosuzE rişim



FASA Kasa

Açıklamalar	Sipariş No	Nominal Güç (kW)	Nominal Çıkış Akım (A)	YxGxD* Boyutlar	Birim Fiyatı Euro/Adet
SINAMICS V20 Hız Kontrol Cihazları					
1Faz 230 V / 3 Faz 230 V	6SL3210-5BB11-2UV1	0.12	0.9	142 x 68 x 108	228,00
	6SL3210-5BB12-5UV1	0.25	1.7	142 x 68 x 108	242,00
	6SL3210-5BB13-7UV1	0.37	2.3	142 x 68 x 108	258,00
	6SL3210-5BB15-5UV1	0.55	3.2	142 x 68 x 128	280,00
	6SL3210-5BB17-5UV1	0.75	3.9	142 x 68 x 128	303,00
	6SL3210-5BB21-1UV1	1.1	6	160 x 90 x 147	340,00
	6SL3210-5BB21-5UV1	1.5	7.8	160 x 90 x 147	386,00
	6SL3210-5BB22-2UV1	2.2	11	182 x 184 x 169	469,00
6SL3210-5BB23-0UV1	3	13.6	182 x 184 x 169	545,00	
3 Faz 400 V / 3 Faz 400 V	6SL3210-5BE13-7UV1	0.37	1.3	150 x 90 x 145,5	474,00
	6SL3210-5BE15-5UV1	0.55	1.7	150 x 90 x 145,5	499,00
	6SL3210-5BE17-5UV1	0.75	2.2	150 x 90 x 145,5	514,00
	6SL3210-5BE21-1UV1	1.1	3.1	166 x 90 x 145,5	556,00
	6SL3210-5BE21-5UV1	1.5	4.1	166 x 90 x 145,5	614,00
	6SL3210-5BE22-2UV1	2.2	5.6	166 x 90 x 145,5	711,00
	6SL3210-5BE23-0UV1	3	13.6	166 x 140 x 164,5	810,00
	6SL3210-5BE24-0UV1	4	8.8	166 x 90 x 164,5	907,00
	6SL3210-5BE25-5UV1	5.5	12.5	182 x 184 x 169	1.113,00
	6SL3210-5BE27-5UV1	7.5	16.5	206,5 x 240 x 172,5	1.406,00
	6SL3210-5BE31-1UV0	11	25	206,5 x 240 x 172,5	1.808,00
	6SL3210-5BE31-5UV0	15	31	206,5 x 240 x 172,5	2.201,00
	6SL3210-5BE31-8UV0	18,5/22	38/45	264,5X243,5X209	2.622,00
	6SL3210-5BE32-2UV0	22/30	45/60	264,5X243,5X209	3.007,00

Sipariş No	Açıklama	Birim Fiyatı Euro/Adet
SINAMICS V20 Aksesuarları		
6SL3255-0VE00-0UA1	Parametre Yükleyici	131,00
6SL3255-0VA00-2AA1	Harici Panel Ara Yüzü	28,00
6SL3255-0VA00-4BA1	Harici Temel Operatör Paneli (V20 BOP) **	47,00
6SL3054-4AG00-2AA0	Hafıza Kartı (SD), 512MB	72,00
6SL3201-2AD20-8VA0	Frenleme Modülü (0,12kW - 5,5kW arası)	204,00
6SL3255-0VA00-5AA0	Kablosuz Wifi Erişimi (Web Server)	251,00
6SL3256-0VE00-6AA0	Giriş Çıkış Genişletme Modülü (2DI, 2DQ röle)	89,00



Harici Panel

* Bütün boyutlandırmalar mm birimindedir.

** Harici panelin pano kapağına taşınması için RJ45 bağlantılı standart ethernet kablosu kullanılmalıdır.

Genel Özellikler:

Güç aralığı : 0,12-30kW

Çalışma Gerilimi : 1 Faz 230 V AC / 3 Faz 400 V AC

Kontrol Modu : Vf, V2f, FCC

Dahili Temel Operatör Paneli

Terminal Yapısı : 2AI, 1AO, 4DI, 2DO / Dahili USS - Modbus RTU Haberleşme

Dinamik Frenleme : Tüm 3 fazlı güçler için dahili frenleme modülü

Aşırı Yükleme : Maksimum 40°C ortam sıcaklığında, her 10dk'da / 1dk. %150 In

Uygulama alanı : Fan, pompa, kompresör, konveyör ve genel makine uygulamaları.

Tüm teknik sorularınız için **444 0 747** teknik destek hattımızı arayabilirsiniz

Koruma röleleri

Reyrolle-5 Koruma Röleleri



Malzeme Cinsi	Sipariş No.	Birim Fiyatı Euro	Min. Sipariş Adet
---------------	-------------	-------------------	-------------------

Reyrolle-5 / 7SR5* KORMA RÖLELERİ

YENİ

Kızaklı kasa yapısı ile kablo bağlantısı sabit olarak kolay röle değişimi
Geniş ekran ile, röle üzerinden Ayırıcı ve Kesici kumanda seçeneği
Türkçe ekran ve yazılım
28 ihbar lambası, ayarlanabilir 3 farklı renk seçeneği
E6 / E8 ve E12 kasa ile opsiyonel seçilebilir zengin giriş çıkış sayısı
24-250V DC, 100-230V AC besleme gerilimi
x/1A ve x/5A akım trafosu için ayarlanabilir trafo çevrim oranı opsiyonel (SEF)
Ön yüzde USB parametreleme soketi, arka yüzde RS485 parametreleme ve SCADA soketi
2x Elektriksel veya 2x Optik Ethernet portu
RS485 seri bağlantı soketi üzerinden IEC 60870-5-103, MODBUS RTU ve DNP 3.0 seri haberleşmelerine uygunluk
Aynı Ethernet portu üzerinden IEC 61850, MODBUS TCP, DNP3 TCP haberleşme protokolü ile bağlantı
IEC 61850 için HSR, PRP ve RSTP seçenekleri
Opsiyonel olarak üretim aşamasında belirlenebilecek ARK koruma seçeneği

Reyrolle 7SR5110* - AŞIRI AKIM KORUMA RÖLESİ

YENİ

Pano kapağına montaja uygun tasarım
153x177x217.5 mm (GxYxD) boyutlar
8 Giriş / 6 Çıkış Kontaklı
4 akım girişi
Standart bağlantı 1 x USB (ön), RS 485 (arka) + 2 x RJ45
ANSI 37, 46, 49, 50/50N, SOTF, AFB, 50Ns, 50BF, 51/51N, 51C, 74TC, 79, 86, 87N, FL ve opsiyonel koruma fonksiyonları

7SR5110-1AA11-0AA0

2.504,00

1

Reyrolle 7SR5111* - AŞIRI AKIM VE FİDER KORUMA RÖLELERİ

YENİ

Pano kapağına montaja uygun tasarım
153x177x217.5 mm (GxYxD) boyutlar
9 Giriş / 8 Çıkış Kontaklı
4 akım, 4 gerilim girişi
Standart bağlantı 1 x USB (ön), RS 485 (arka) + 2 x OP
ANSI 25, 27, 32, 32F, 32R, 37, 46, 47, 49, 50/50N, SOTF, AFD, 50Ns, 50BF, 51/51N, 51C, 51V, 55, 59, 59N, 67, 67N, 67Ns, 74TC, 79, 81, 81R, 86, 87N, FL ve opsiyonel koruma fonksiyonları

7SR5111-1AA21-0AA0

3.281,00

1

Reyrolle 7SR54* TRAFÖ KORUMA RÖLESİ(Opsiyonel 2 veya 3 sargılı koruma)

YENİ

Pano kapağına montaja uygun tasarım
308x177x218 mm (GxYxD) boyutlar
37 Giriş / 18 Çıkış Kontaklı
8 akım, 4 gerilim girişi
Standart bağlantı 1 x USB (ön), RS 485 (arka) + 2 x RJ45
ANSI 27, 37, 46, 47, 49, 50/50N, 50BF, 51/51N, 51C, 51V, 59, 59N, 67, 67N, 74TC, 81, 86, 87N, 87T-BD, 87T-HS FL ve geniş koruma fonksiyonları

7SR5421-6AA16-0AA0

6.588,00

1

Reyrolle 7SR57* MOTOR KORUMA RÖLESİ

YENİ

Pano kapağına montaja uygun tasarım
308x177x218 mm (GxYxD) boyutlar
19 Giriş / 15 Çıkış Kontaklı
4 akım, 4 gerilim girişi
Standart bağlantı 1 x USB (ön), RS 485 (arka) + 2 x OP
14, 27, 32, 37G, 46PR, 46UB, 47, 49R, 50BF, 51, 51G, 59, 59N, 60CTS-V, 60VTS, 66, 67, 67G, 74TC, 81, 81B-V, 86 ve geniş koruma fonksiyonları

7SR5711-3AD22-0AA0

4.823,00

1

Koruma röleleri

SIPROTEC 7SR aşırı akım koruma röleleri



ARGUS 7SR10 - AŞIRI AKIM KORUMA RÖLESİ

20 Karakterli 4 Satır ekran ile kolay kullanım,
1000 adet olay kaydı
4 akım girişi
10 ihbar lambası (9 adetinde programlanma ve 3 renk seçme imkanı)
6 giriş ve 6 çıkış kontağı
x/1A ve x/5A akım trafosu için ayarlanabilir trafo çevrim oranı
Ön yüzde USB parametreleme soketi
Arka yüzde RS485 seri bağlantı soketi üzerinden IEC 60870-5-103, MODBUS RTU ve DNP 3.0 haberleşmelerine uygunluk

ANSI 46BC, 46NPS, 49, 50, 50BF, 50G/50N, 51, 51G/51N, 74TC, 86, 51c, 81HBL2, 79
(Tekrar kapama) koruma fonksiyonları
104,5x185x199mm(GxYxD) boyutlar

DC 24 - 240 V, AC 48 - 240 V Besleme Gerilimi

Ek özellikler ANSI 27/59, 37, 47, 51V, 59N, 60CTS, 60VTS, 64H, 67/51, 67/67N, 81U/O, 81THD koruma fonksiyonları, 24 - 60VDC besleme gerilimi

Ek özellikler ANSI 27/59, 37, 47, 51V, 59N, 60CTS, 60VTS, 64H, 67/51, 67/67N, 81U/O, 81THD koruma fonksiyonları, 60 - 400V AC/DC besleme gerilimi

Sipariş No.	Birim Fiyatı Euro	Min. Sipariş Adet
7SR1003-1MA20-2DA1-Z+Y20	1.725,00	1
7SR1004-3JA20-2DA0	1.878,00	1
7SR1004-3LA20-2DA0	1.878,00	1

SIPROTEC 5 Compact 7SX800 EVRENSEL KORUMA RÖLESİ

Pano kapağına montaja uygun dizayn
74x266x229 mm (GxYxD) boyutlar
14 Giriş / 11 Çıkış Kontaklı
4 akım, 4 gerilim girişi
8 ihbar lambası
x/1A ve x/5A akım trafosu için yazılımla ayarlanabilir şekilde bağlantı imkanı
Ön yüzde USB parametreleme portu, Elektriksel ethernet çift haberleşme portu
(RJ-45) IEC 61850 Edition 1 ve Edition 2 haberleşme protokolu

ANSI 14, 37, 38, 46, 47, 49, 50/50N, SOTF, 50BF, 50RS, 51/51N, 51C, 60C, 74TC
79, 86, 87N ek olarak sipariş edilebilen fonksiyon puanları aracılığıyla genişletilebilir fonksiyon yapısı;
Opsiyonel (Akım-Gerilim ve Motor koruma fonksiyonları)

(Yukarıdaki koruma fonksiyonlarını yazılım ile farklı koruma fonksiyonları ile değiştirmek için temsilcilerimize danışınız)

24 V - 250 V DC, 115 V - 230 V AC besleme girişi

Sipariş No.	Birim Fiyatı Euro	Min. Sipariş Adet
7SX8000-3BA50-1CA0	2.865,00	1

Fonksiyon Puanı (1Puan)

Sipariş No.	Birim Fiyatı Euro	Min. Sipariş Adet
7XX8152-1AA00	15,00	1

Koruma röleleri

SIPROTEC 7SJ8 aşırı akım ve 7UM8 motor / generator koruma röleleri



SIPROTEC 7SJ82 - AŞIRI AKIM KORUMA RÖLESİ

Pano kapağına montaja uygun dizayn
150x266x235,5mm(GxYxD) boyutlar
4 akım, 4 gerilim girişi
18 ihbar lambası (16 adedi çift renkli olarak programlanabilir)
192x128 piksel alfanumerik ekran (Mimik diagram çizilebilir)
x/1A ve x/5A akım trafosu için yazılımla ayarlanabilir şekilde bağlantı imkanı
63.5/110V, 50/60Hz gerilim girişi
Vidalı tipte çıkarılabilir klemens bağlantısı

Türkçe ekran ve yazılım

Ön yüzde USB parametreleme portu, arka yüzde çift fiberoptik parametreleme ve SCADA portu
IEC 61850 Edition 2 haberleşme protokolü (entegre switch özelliği)

1000 Adet arıza, 2000 Adet olay kayıt, 8kHz örnekleme frekansında 128 adet osilografik arıza kaydı alma imkanı
ANSI 27/59, 37, 46, 47, 49, 50, 50BF, 50G/50N, 51, 51G/51N, 51V, 59N, 67, 67G/67N, 74TC, 81U/O, 86, 79 (Tekrar kapama) koruma fonksiyonları

Yukarıdaki koruma fonksiyonlarını yazılım ile farklı koruma fonksiyonları ile değiştirme imkanı (detaylar için lütfen satış temsilcilerimize danışınız)

Ark koruma için fiberoptik port modülü takılabilme imkanı (Fiberoptik port ve sensörler opsiyoneldir)

NERC-CIP ve BDEW Siber Güvenlik koşullarını sağlayan şifreleme özelliği
Compact yazılım ücretsizdir, Standard ve Premium yazılımlar opsiyoneldir.

11 Giriş / 9 Çıkış kontağı
110 - 250 VDC, 115V/230 VAC besleme girişi

P1J36999

6.065,00

1

SIPROTEC 7SJ85 - AŞIRI AKIM KORUMA RÖLESİ

Pano kapağına montaja uygun dizayn
225x266x235,5mm(GxYxD) boyutlar
4 akım, 4 gerilim girişi
18 ihbar lambası (16 adedi çift renkli olarak programlanabilir)
192x128 piksel alfanumerik ekran (Mimik diagram çizilebilir)
x/1A ve x/5A akım trafosu için yazılımla ayarlanabilir trafo çevrim oranı
63.5/110V, 50/60Hz gerilim girişi
Vidalı tipte çıkarılabilir klemens bağlantısı

Türkçe ekran ve yazılım

Ön yüzde USB parametreleme soketi, arka panelde çift fiberoptik parametreleme ve SCADA portu
IEC 61850 Edition 2 haberleşme protokolü (entegre switch özelliği)

1000 Adet arıza, 2000 Adet olay kayıt, 8kHz örnekleme frekansında 128 adet osilografik arıza kaydı alma imkanı
ANSI 27/59, 32, 37, 46, 47, 49, 50, 50BF, 50G/50N, 51, 51G/51N, 51V, 59N, 67, 67G/67N, 74TC, 81U/O, 86, 79 (Tekrar kapama) koruma fonksiyonları

Yukarıdaki koruma fonksiyonlarını yazılım ile farklı koruma fonksiyonları ile değiştirme imkanı (detaylar için lütfen satış temsilcilerimize danışınız)

Cihaz ek olarak giriş, çıkış, ek haberleşme, sinyal, şebeke izleme özellikleri ekleme imkanı (Ek özellikler opsiyoneldir)

Ark koruma için fiberoptik port modülü takılabilme imkanı (Fiberoptik port ve sensörler opsiyoneldir)

NERC-CIP ve BDEW Siber Güvenlik koşullarını sağlayan şifreleme özelliği
Compact yazılım ücretsizdir, Standard ve Premium yazılımlar opsiyoneldir.

17 Giriş / 16 Çıkış kontağı
110 - 250 VDC, 115V/230 VAC besleme girişi

P1J204387

7.950,00

1

SIPROTEC 7UM85 -MOTOR/GENERATOR KORUMA RÖLESİ

Pano kapağına montaja uygun dizayn
150x266x235,5mm (GxYxD) boyutlar
4 akım girişi (Akım girişi artırılarak diferansiyel koruma ekleme opsiyonu)
18 ihbar lambası (16 adedi çift renkli olarak programlanabilir)
192x128 piksel alfanumerik ekran (Mimik diagram çizilebilir)
x/1A ve x/5A akım trafosu için yazılımla ayarlanabilir trafo çevrim oranı
Vidalı tipte çıkarılabilir klemens bağlantısı

Türkçe ekran ve yazılım (yazılım opsiyoneldir)

Ön yüzde USB parametreleme soketi, arka panelde çift fiberoptik parametreleme ve SCADA portu
IEC 61850 Edition 2 haberleşme protokolü (entegre switch özelliği)

1000 Adet arıza, 2000 Adet olay kayıt, 8kHz örnekleme frekansında 128 adet osilografik arıza kaydı alma imkanı
ANSI 24, 27, 32R, 37, 46, 47, 49, 49R, 50/51 TD, 50HS, 50BF, 50N(s)51N(s), 50HS, 51V, 59/59N, 67Ns, 64F, 74TC, 81, 86 koruma fonksiyonları

Yukarıdaki koruma fonksiyonlarını yazılım ile ilave koruma fonksiyonları ile artırma imkanı (fiyat değişebilmektedir, detaylar için lütfen satış temsilcilerimize danışınız)

Ark koruma için fiber port modülü takılabilme imkanı (Fiberoptik port ve sensörler opsiyoneldir)

NERC-CIP ve BDEW Siber Güvenlik koşullarını sağlayan şifreleme özelliği

11 Giriş / 9 Çıkış kontağı
60 - 250 VDC, 115V/230 VAC besleme girişi (24-48V DC seçeneği de mevcuttur)

P1L30588

6.593,00

1

İndirim oranları, ödeme vadesi, ürün teslim süreleri, detay teknik bilgi, dökümantasyon ve farklı ürün opsiyonları için yetkili satış temsilcilerimiz ile temasa geçebilirsiniz.
ea.urunsatis@siemens.com

Koruma röleleri

SIPROTEC 7UT8 trafo diferansiyel koruma röleleri



SIPROTEC 7UT82 - TRAFODİFERANSİYEL KORUMA RÖLESİ

Pano kapağına montaja uygun dizayn
150x266x235,5mm(GxYxD) boyutlar
8 akım girişi (2 Sargılı Trafo)
18 ihbar lambası (16 adedi çift renkli olarak programlanabilir)
192x128 piksel alfanumerik ekran (Mimik diagram çizilebilir)
x/1A ve x/5A akım trafosu için yazılımla ayarlanabilir trafo çevrim oranı
Vidalı tipte çıkarılabilir klemens bağlantısı
Türkçe ekran ve yazılım
Ön yüzde USB parametreleme soketi, arka panelde çift fiberoptik parametreleme ve SCADA portu
IEC 61850 Edition 2 haberleşme protokolü (entegre switch özellikli)
1000 Adet arıza, 2000 Adet olay kayıt, 8kHz örnekleme frekansında 128 adet osilografik arıza kaydı alma imkanı
ANSI 87T, 87M, 37, 38, 46, 47, 49, 50, 50HS, 50BF, 50N, 51, 51N, 51V, 74TC, 86 koruma fonksiyonları
Yukarıdaki koruma fonksiyonlarını yazılım ile farklı koruma fonksiyonları ile değiştirme imkanı (detaylar için lütfen satış temsilcilerimize danışınız)
Ark koruma için fiberoptik port modülü takılabilme imkanı (fiberoptik port opsiyoneldir)
NERC-CIP ve BDEW Siber Güvenlik koşullarını sağlayan şifreleme özelliği
Compact yazılım ücretsizdir, Standard ve Premium yazılımlar opsiyoneldir.

7 Giriş / 7 Çıkış kontağı
110 - 250 VDC, 115V/230 VAC besleme girişi

P1F36360

5.965,00

1



SIPROTEC 7UT85 - TRAFODİFERANSİYEL KORUMA RÖLESİ

Pano kapağına montaja uygun dizayn
225x266x235,5mm(GxYxD) boyutlar
12 akım girişi (3 Sargılı Trafo), 4 gerilim girişi
18 ihbar lambası (16 adedi çift renkli olarak programlanabilir)
192x128 piksel alfanumerik ekran (Mimik diagram çizilebilir)
x/1A ve x/5A akım trafosu için yazılımla ayarlanabilir trafo çevrim oranı
Vidalı tipte çıkarılabilir klemens bağlantısı
Türkçe ekran ve yazılım
Ön yüzde USB parametreleme soketi, arka panelde çift fiberoptik parametreleme ve SCADA portu
IEC 61850 Edition 2 haberleşme protokolü (entegre switch özellikli)
1000 Adet arıza, 2000 Adet olay kayıt, 8kHz örnekleme frekansında 128 adet osilografik arıza kaydı alma imkanı
ANSI 87T, 87M, 37, 38, 46, 47, 49, 50, 50HS, 50BF, 50N, 51, 51N, 51V, 74TC, 86, 27,59,59N koruma fonksiyonları
Yukarıdaki koruma fonksiyonlarını yazılım ile farklı koruma fonksiyonları ile değiştirme imkanı (detaylar için lütfen satış temsilcilerimize danışınız)
Ark koruma için fiberoptik port modülü takılabilme imkanı (Fiberoptik port ve sensörler opsiyoneldir)
NERC-CIP ve BDEW Siber Güvenlik koşullarını sağlayan şifreleme özelliği
Compact yazılım ücretsizdir, Standard ve Premium yazılımlar opsiyoneldir.

15 Giriş / 13 Çıkış kontağı
110 - 250 VDC, 115V/230 VAC besleme girişi

P1F145507

9.181,00

1

Koruma röleleri

SIPROTEC 7SD80 hat diferansiyel koruma rölesi



Malzeme Cinsi	Sipariş No.	Birim Fiyatı Euro	Min. Sipariş Adet
---------------	-------------	-------------------	-------------------

SIPROTEC 7SD80 - HAT DİFERANSİYEL KORUMA RÖLESİ

Pano kapağına montaja uygun dizayn
74x265,5x192,6mm(GxYxD) boyutlar
4 akım, 3 gerilim girişi
10 ihbar lambası
6 Satır kolay kullanımlı ekran
x/1A ve x/5A akım trafosu için ayarlanabilir trafo çevrim oranı
63,5/110V, 50/60Hz gerilim girişi
Vidalı tipte çıkarılabilir klemens bağlantısı
Türkçe parametreleme yazılımı (yazılım opsiyoneldir)
Ön yüzde USB parametreleme soketi
IEC 61850 Edition 1 ve Edition 2 haberleşme protokolü
200 adet olay, 8 adet osilografik arıza kaydı imkanı
24km'ye kadar fiberoptik singlemode kablo üzerinden veya 4km'ye kadar fiberoptik multimode kablo üzerinden koruma yapma imkanı
16 adete kadar dijital sinyalin, hattın diğer ucundaki röleye teleprotection hattı üzerinden iletimi
ANSI 87L, 87N L, 85DT, 27/59, 49, 50, 50BF, 50N, 51, 51N, 67, 67N, 74TC, 81U/O, 86 koruma fonksiyonları
ANSI 46, 32, 55, 59N, 51V esnek koruma fonksiyonları
(Farklı haberleşme protokolleri için satış temsilcilerimiz ile temasa geçiniz)

3 Giriş / 5 Çıkış kontağı + 1 adet durum çıkış kontağı
60 - 250 VDC, 115V/230 VAC besleme girişi
Çift elektriksel ethernet parametreleme ve SCADA portu,
IEC 61850 Edition 2 haberleşme protokolü

7SD8051-5EB90-1FB1-LOR

6.211,00

1

7 Giriş / 8 Çıkış kontağı + 1 adet durum çıkış kontağı
60 - 250 VDC, 115V/230 VAC besleme girişi
Çift elektriksel ethernet parametreleme ve SCADA portu,
IEC 61850 Edition 2 haberleşme protokolü

7SD8061-5EB90-1FB1-LOR

6.801,00

1

3 Giriş / 5 Çıkış kontağı + 1 adet durum çıkış kontağı
24 - 48 VDC besleme girişi
Çift elektriksel ethernet parametreleme ve SCADA portu,
IEC 61850 Edition 2 haberleşme protokolü

7SD8051-1EB90-1FB1-LOR

6.211,00

1

7 Giriş / 8 Çıkış kontağı + 1 adet durum çıkış kontağı
24 - 48 VDC besleme girişi
Çift elektriksel ethernet parametreleme ve SCADA portu,
IEC 61850 Edition 2 haberleşme protokolü

7SD8061-1EB90-1FB1-LOR

6.801,00

1

3 Giriş / 5 Çıkış kontağı + 1 adet durum çıkış kontağı
60 - 250 VDC, 115V/230 VAC besleme girişi
Çift fiberoptik ethernet parametreleme ve SCADA portu,
IEC 61850 Edition 2 haberleşme protokolü

7SD8051-5EB90-1FB1-LOS

6.610,00

1

7 Giriş / 8 Çıkış kontağı + 1 adet durum çıkış kontağı
60 - 250 VDC, 115V/230 VAC besleme girişi
Çift fiberoptik ethernet parametreleme ve SCADA portu,
IEC 61850 Edition 2 haberleşme protokolü

7SD8061-5EB90-1FB1-LOS

7.200,00

1

3 Giriş / 5 Çıkış kontağı + 1 adet durum çıkış kontağı
24 - 48 VDC besleme girişi
Çift fiberoptik ethernet parametreleme ve SCADA portu,
IEC 61850 Edition 2 haberleşme protokolü

7SD8051-1EB90-1FB1-LOS

6.610,00

1

7 Giriş / 8 Çıkış kontağı + 1 adet durum çıkış kontağı
24 - 48 VDC besleme girişi
Çift fiberoptik ethernet parametreleme ve SCADA portu,
IEC 61850 Edition 2 haberleşme protokolü

7SD8061-1EB90-1FB1-LOS

7.200,00

1

Koruma röleleri

SIPROTEC 7RW80 gerilim koruma rölesi ve röle yazılımları



Malzeme Cinsi	Sipariş No.	Birim Fiyatı Euro	Min. Sipariş Adet
---------------	-------------	-------------------	-------------------

KORUMA RÖLESİ YAZILIMLARI

DIGSI 4 BASIS - SIPROTEC 4 VE COMPACT SERİSİ RÖLELER İÇİN MÜHENDİSLİK YAZILIMI

Cihaz Şablonları, COMTRADE viewer, online kullanım kılavuzu, DIGSI 4 START UP kullanım kılavuzu ve 7XV5100-4 DIGSI kablosu içerir. 10 Kullanıcı lisansı içermektedir.

7XS5400-0AA00

767,00

1

DIGSI 4 PROFESS.+ IEC61850 - SIPROTEC 4 VE COMPACT SERİSİ RÖLELER İÇİN MÜHENDİSLİK YAZILIMI

BASIS versiyona ilave olarak SIGRA, CFC EDITOR DISPLAY EDITOR, DIGSI REMOTE ve IEC61850 SYSTEM CONFIGURATOR programlarını ve 7XV5100-4 DIGSI kablosu içerir. 10 Kullanıcı lisansı içermektedir

7XS5403-0AA00

10.353,00

DIGSI 5 STANDARD - SIPROTEC 5 SERİSİ RÖLELER İÇİN MÜHENDİSLİK YAZILIMI

IEC61850 sistem konfigüratörü, lojik fonksiyon (CFC) editörü, cihaz şablonları tekhat çizimi, çoklu röle kontrolü ve veri ulaşımı imkanı
Online test özelliği
Arıza izleme amaçlı comtrade viewer yazılımı
Kullanım kılavuzu ve USB kablosu içerir

1 kullanıcı lisans

P1V24

3.197,00

1

5 kullanıcı lisans

P1V48

11.923,00

1

10 kullanıcı lisans

P1V376

19.457,00

1

DIGSI 5 PREMIUM - SIPROTEC 5 SERİSİ RÖLELER İÇİN MÜHENDİSLİK YAZILIMI

DIGSI 5 Standard'a ilave olarak SIGRA arıza analiz yazılımı ve test simülasyon modülünü içermektedir.

1 kullanıcı lisans

P1V123

4.792,00

1

5 kullanıcı lisans

P1V185

16.175,00

1

10 kullanıcı lisans

P1V130

25.943,00

1

Yardımcı cihazlar

7PA ve 7XG yardımcı cihazlar



7PA22 - HIZLI KİLİTLEME RÖLESİ

8 enversör kontak
10 ms. çalışma zamanı
110 VDC besleme gerilimi
10 Amper sürekli akım taşıma kapasitesi
Ön yüzünde IP50 seviyesinde koruma
Resetleme butonlu
7XP9010-1 pano kapak montaj soketli

Sipariş
No.

Birim
Fiyatı
Euro

Min.
Sipariş
Adet

7PA2231-1

625,00

1



7PA26 - HIZLI AÇMA RÖLESİ

8 enversör kontak
10 ms. çalışma zamanı
110 VDC besleme gerilimi
10 Amper sürekli akım taşıma kapasitesi
7XP9010-3 pano kapak montaj soketli

7PA2632-1AA00-1

470,00

1



7PA27 - HIZLI AÇMA RÖLESİ

4 enversör kontak
8 ms. çalışma zamanı
110 / 125 VDC besleme gerilimi
10 Amper sürekli akım taşıma kapasitesi
7XP9011-2 pano kapak montaj soketli

7PA2732-0AA00-1

345,00

1



7PA30 - AÇMA DEVRESİ DENETİM RÖLELERİ

7PA30 - Üç Fazlı Açma Devresi Denetim Rölesi

110/125 VDC besleme gerilimi
Yüksek güvenilirlik
8 Amper sürekli akım taşıma kapasitesi
7XP9010-4 pano kapak montaj soketli

7PA3032-3AA00-1

605,00

1



7PA30 - Tek Fazlı Açma Devresi Denetim Rölesi

110/125 VDC besleme gerilimi
Yüksek güvenilirlik
8 Amper sürekli akım taşıma kapasitesi
7XP9011-0 pano kapak montaj soketli

7PA3032-1AA00-1

355,00

1



7XG22 - TEST SWITCH

14 kontaklı
Kolay kullanımlı sağlam yapı
4 akım bağlantılı uygulamalara elverişli

7XG2220-1AA00-0AA0

355,00

1



7XG2241 - TEST FİŞİ

14 kontaklı yapı ile uygun
Çoklu pin bağlantısı

7XG2241-1AA00-0AA0

605,00

1

İndirim oranları, ödeme vadesi, ürün teslim süreleri, detay teknik bilgi, dökümantasyon ve farklı ürün opsiyonları için yetkili satış temsilcilerimiz ile temasa geçebilirsiniz.
ea.urunsatis@siemens.com

Enerji analizörü ve kalite kaydedici

Sicam enerji analizörleri, SICAM P855 ve Q100 kalite kaydediciler



SICAM P850 - ENERJİ ANALİZÖRÜ

96 x 96 mm pano kapak montajına uygun
Elektriksel büyüklüklerin ölçümü ve dalga şekli kayıtları (gerilim, akım, aktif ve reaktif güç, güç faktörü, faz açısı, frekans, harmonikler...)
Ölçüm ekranını seçme imkanı
Standart olarak 2 çıkış kontağı, IP40 ön panel koruması
Kesinti durumunda 2 ay dayanabilen dahili pil
400/690V'a kadar üç fazlı endüstriyel şebekelere doğrudan bağlanabilme (CATIII)
Gerilim trafosu ile ölçüme uygun ayarlanabilir trafo çevrim oranı
x/1A ve x/5A akım trafosu için ayarlanabilir trafo çevrim oranı ve akım yönü
Ölçüm hassasiyeti akım / gerilim / güç / enerji : 0.2% / 0.2 % / 0.5% / 0.5%
IEC 62053-22 standartında 0,2S sınıfında güç ölçümü
40. harmoniğe kadar ölçüm
24-250 VDC veya 110-230 VAC besleme gerilimi
Programlanabilir izleme ve sınır değerlerin kontrolü
Osiloskopik kayıtların diğer limit değerlerle birlikte kaydı,
program vasıtasıyla inceleme ve COMTRADE formatında aktarım imkanı
Ücretsiz web tabanlı ayar ve izleme yazılımı

MODBUS TCP VE IEC 61850 server elektriksel ethernet özellikli dahili haberleşme modülü

7KG8501-0AA01-2AA0	1.388,00	1
--------------------	----------	---

SICAM P855 - KALİTE KAYDEDİCİ

EN 50160 Class S standardında ayarlanabilir periyotlu olay rapor kaydı
IEC61000-4-30, IEC61000-4-15 ve IEC61000-4-7 standartlarında ölçüm
96 x 96 mm pano kapak montajına uygun
Elektriksel büyüklüklerin ölçümü ve dalga şekli kayıtları (gerilim, akım, kırışma, aktif ve reaktif güç, güç faktörü, faz açısı, frekans, harmonikler...)
Ölçüm ekranlarını seçme imkanı
Standart olarak 2 çıkış kontağı, IP40 ön panel koruması
2 GB dahili silinmez programlanabilir bellek
Kesinti durumunda 2 ay dayanabilen dahili pil
400/690V'a kadar üç fazlı endüstriyel şebekelere doğrudan bağlanabilme (CATIII)
Gerilim trafosu ile ölçüme uygun ayarlanabilir trafo çevrim oranı
x/1A ve x/5A akım trafosu için ayarlanabilir trafo çevrim oranı ve akım yönü
Ölçüm hassasiyeti akım / gerilim / güç / enerji :0.2% / 0.2 % / 0.5% / 0.5%
IEC 62053-22 standartında 0,2S sınıfında güç ölçümü
40. harmoniğe kadar ölçüm
24-250 VDC veya 110-230 VAC besleme gerilimi
Programlanabilir izleme ve sınır değerlerin kontrolü
Osiloskopik kayıtların diğer limit değerlerle birlikte kaydı,
program vasıtasıyla inceleme, COMTRADE ve
PQDIF formatında aktarım imkanı
Ücretsiz web tabanlı ayar ve izleme yazılımı

MODBUS TCP elektriksel ethernet haberleşmeli
MODBUS TCP ve IEC 61850 server elek. ethernet haberleşmeli

7KG8551-0AA01-0AA0	2.174,00	1
7KG8551-0AA01-2AA0	2.375,00	1

SICAM Q100 - ENERJİ İZLEME VE KALİTE KAYDEDİCİ

EN 50160 Class A standardında ayarlanabilir periyotlu olay rapor kaydı
IEC61000-4-30, IEC61000-4-15 ve IEC61000-4-7 standartlarında ölçüm
96 x 96 mm pano kapak montajına uygun
Elektriksel büyüklüklerin ölçümü ve dalga şekli kayıtları (gerilim, akım, kırışma, aktif ve reaktif güç, güç faktörü, faz açısı, frekans, harmonikler...)
Ölçüm ekranlarını seçme imkanı
Standart olarak 2 çıkış kontağı ve 2 dijital giriş
IP40 ön panel koruması
2 GB dahili silinmez programlanabilir bellek
Kesinti durumunda 2 ay dayanabilen dahili pil
400/690V'a kadar üç fazlı endüstriyel şebekelere doğrudan bağlanabilme imkanı (CATIII)
Gerilim trafosu ile ölçüme uygun ayarlanabilir trafo çevrim oranı
x/1A ve x/5A akım trafosu için ayarlanabilir trafo çevrim oranı ve akım yönü
Ölçüm hassasiyeti akım / gerilim / güç / enerji :0.2% / 0.2 % / 0.2% / 0.2%
IEC 62053-22 standartında 0,2S sınıfında aktif güç ölçümü ve 0,5S sınıfında reaktif güç ölçümü
63. harmoniğe kadar ölçüm
24-250 VDC veya 110-230 VAC besleme gerilimi
Programlanabilir izleme ve sınır değerlerin kontrolü
Osiloskopik kayıtların diğer limit değerlerle birlikte kaydı ve program vasıtasıyla incelemesi, COMTRADE ve PQDIF formatında veri aktarım imkanı
Ücretsiz web tabanlı ayar ve izleme yazılımı

MODBUS TCP VE IEC 61850 server elektriksel ethernet özellikli dahili haberleşme modülü

Modbus TCP ve IEC 61850 server
Modbus RTU Master ünite için RS485 seri arayüz haberleşme modülü

7KG9501-0AA01-2AA1	3.442,00	1
7KG9501-0AA31-2AA1	3.784,00	1

İndirim oranları, ödeme vadesi, ürün teslim süreleri, detay teknik bilgi, dökümantasyon ve farklı ürün opsiyonları için yetkili satış temsilcilerimiz ile temasa geçebilirsiniz.
ea.urunsatis@siemens.com

Kalite kaydedici ve trasducer

Sicam enerji kalite kaydedici, trasducer ve dağıtım şebekesi arıza tespit cihazları



Malzeme Cinsi	Sipariş No.	Birim Fiyatı Euro	Min. Sipariş Adet
---------------	-------------	-------------------	-------------------

SICAM Q200 - ENERJİ İZLEME VE KALİTE KAYDEDİCİ

EN 50160 Class A standardında ayarlanabilir periyotlu olay rapor kaydı
IEC61000-4-30, IEC61000-4-15 ve IEC61000-4-7 standartlarında ölçüm
192 x 96 mm pano kapak montajına uygun
Elektriksel büyüklüklerin ölçümü ve dalga şekli kayıtları (gerilim, akım, kırışma, aktif ve reaktif güç, güç faktörü, faz açısı, frekans, yönlü harmonikler...)
Ayarlanabilir ölçüm seçeneekli grafik ekran
IP40 ön panel koruması
2 GB dahili silinmez programlanabilir SD bellek, bellek kartı sonradan değiştirilebilir

40 kHz örnekleme frekansı
400/690 V'a kadar üç fazlı endüstriyel şebekelere doğrudan bağlanabilir (CATIII)
Gerilim trafosu ile ölçüme uygun ayarlanabilir trafo çevrim oranı
x/1A ve x/5A akım trafosu için ayarlanabilir trafo çevrim oranı ve akım yönü
Ölçüm hassasiyeti akım / gerilim / güç / enerji :0.2% / 0.2 % / 0.2% / 0.2%
IEC 62053-22 standardında 0,2S klasında aktif güç ölçümü ve 0,5S klasında reaktif güç ölçümü
63. Harmoniğe kadar ölçüm
110-230 VDC veya 110-230 VAC besleme gerilimi
Programlanabilir izleme ve sınır değerlerin kontrolü
Osiloskopik kayıtların diğer limit değerlerle birlikte kaydı, program vasıtasıyla inceleme, COMTRADE ve PQDIF formatında aktarım imkanı
Web tabanlı ayar ve izleme

MODBUS TCP elektriksel ethernet haberleşmeli (Operasyonel ölçüm değerleri ve güç kalitesi bilgilendirmeleri)

7KG9711-0AA00-0BB0

4.583,00

1

MODBUS TCP (Operasyonel ölçüm değerleri ve güç kalitesi bilgilendirmeleri) ve IEC 61850 elektriksel ethernet haberleşmeli (Operasyonel ölçüm değerleri ve kalite datalarının Comtrade ve PQ Dif formatında iletilmesi)

7KG9711-0AA10-0BB0

4.785,00

1

SICAM T - DİJİTAL ÖLÇÜM TRANSDÜSERİ

Pano içi raya montaja uygun
4 Adet AC gerilim ve 3 adet AC akım girişi
96mm X 96mm X 100mm boyutlarında
2 çıkış kontağı
Programlanabilir 4 kanallı DC analog çıkışı: -20 mA / 20mA veya - 10V / 10V
Seri bağlantı ve haberleşme protokolünden bağımsız Web tabanlı parametreleme imkanı
MODBUS TCP Ethernet haberleşmesi



SICAM T Dijital Ölçüm Transdüseri

7KG9661-1FA00-1AA0

1.068,00

1

SICAM FCG

GSM Antenli, Kasa açılmadan GSM kartı değiştirilebilme
Yük akımları, hat arıza ve olay bilgilerini SCADA kontrol merkezine IEC 60870-5-104 haberleşme protokolü ile aktarma
12 veya 24V besleme gerilimi, 6 dijital giriş, 3 dijital çıkış



6MD2340-3JM71-8AA2

1.253,00

1

SICAM FSI

Havayı hat faz arızası veya toprak arızası belirleme
LED indikatörü ile arıza gösterme

6MD2314-1AB10

557,00

1

Havayı hat faz arızası veya toprak arızası belirleme
LED indikatörü ile arıza gösterme
Wireless bağlantısı ile FCG cihazı ile haberleşebilme

6MD2314-1AB11

695,00

1



İndirim oranları, ödeme vadesi, ürün teslim süreleri, detay teknik bilgi, dökümantasyon ve farklı ürün opsiyonları için yetkili satış temsilcilerimiz ile temasa geçebilirsiniz.
ea.urunsatis@siemens.com

Koruma röleleri

Dağıtım şebekesi arıza tespit cihazları ve 7XG31 ark koruma cihazları



SICAM FPI

300A'e kadar akım sensörü (Low-Power CT)
300 amper skala değerinde 225 mV işaret çıkışı
Doğruluk sınıfı 1 ; 5P10
Pencere çapı 55mm

6MD2320-0GA00-1AA0

400,00

1



20kV için gerilim sensörü (Low-Power VT)
20kV/√3 / 3,25V /√3

6MD2320-0AA07-1AA0

900,00

1



SICAM FCM

Kısadevre ve toprak arızası tespiti
Akım ölçümü; SICAM FPI akım sensörü üzerinden yapılmaktadır.
Gerilim ölçümü; Dirençli gerilim bölücü, geleneksel gerilim trafosu veya direkt 230V şebeke gerilim sensörü bağlantısı ile yapılabilir.
1 dijital giriş, 2 dijital çıkış
U, I, P, Q, S, F, CosPhi, Enerji değerlerinin ölçüm ve hesaplamaları
MODBUS RTU haberleşmesi
24-110 VDC / 230 VAC yardımcı gerilimleri ile çalışma

6MD2321-1AA00-1AA0

600,00

1

Ark Koruma Cihazları

RA20 Ark arızası koruma modülleri



3 adet ark sensörü girişli
İndikatör ve reset butonlu
Raya veya yüzeye montajlı
10ms açma süresi
24/32/48V AC/DC

7XG3120-3FB00-0AA0

1.739,00

1

3 adet ark sensörü girişli
İndikatör ve reset butonlu
Raya veya yüzeye montajlı
10ms açma süresi
110 - 125V AC/DC

7XG3120-3GB00-0AA

1.739,00

1

3 adet ark sensörü girişli
İndikatör ve reset butonlu
Raya veya yüzeye montajlı
10ms açma süresi
220/240/250V AC/DC

7XG3120-3HB00-0AA0

1.739,00

1

RA23 Ark arızası koruma modülleri



2 adet ark sensörü girişli
2 adet LED indikatör
Raya montajlı
10ms açma süresi
110V DC (Farklı gerilim seviyeleri de mevcuttur)

7XG3123-2DA00-0AA0

800,00

1

2 adet ark sensörü girişli
2 adet LED indikatör
Raya montajlı
10ms açma süresi
24V DC (Farklı gerilim seviyeleri de mevcuttur)

7XG3123-2AA00-0AA

800,00

1



RA30 Ark sensörü

Ark sırasında oluşan ışık ile çalışır.
Yüzeye montaj
6 metre fiberoptik kablolu
(Farklı kablo metrajı opsiyonları için, lütfen satış temsilcilerimize danışınız)

7XG3130-1AA00-0AA0

271,00

1

İndirim oranları, ödeme vadesi, ürün teslim süreleri, detay teknik bilgi, dökümantasyon ve farklı ürün opsiyonları için yetkili satış temsilcilerimiz ile temasa geçebilirsiniz.
ea.urnsatis@siemens.com

SICAM A8000 RTU cihazları

SICAM A8000 RTU cihazları



SICAM CMIC A8000 RTU

24-60V DC Beslemeli
2 GB SD hafıza kartı
2x Elektriksel ethernet haberleşme portu, 1x RS232
1x RS485 port
IEC 60870-5-101/-103/-104, Modbus RTU, DNP 3.0
12 adet dijital giriş (24-60 VDC)
8 adet dijital çıkış kontağı (0-230 VAC/VDC)
Raya montaj

6MF2101-1AB10-0AA0

1.886,00

1



CP-8021 CPU

İşlemci modülü, 20.000 data point
2 GB SD hafıza kartı, IEC 60870-5-101/-103/-104
Modbus RTU, DNP 3.0, 2xRJ45 Elektriksel ethernet
1xRJ45 RS-232, 1x RS-485 klemens, Raya montaj

6MF2802-1AA00

834,00

1



CP-8031 CPU

İşlemci modülü, 20.000 data point
4 GB SD hafıza kartı, 2xRJ45 elektriksel ethernet
2x RS-232(seri) IEC 60870-5-101/-103/-104, IEC 61850,
Modbus TCP/RTU, PROFIBUS, PROFINET , DNP 3.0
Raya montaj

6MF2803-1AA00

1.290,00

1



CP-8050 CPU

İşlemci modülü, 200.000 data point
2 GB SD hafıza kartı, 2xRJ45 elektriksel ethernet
1x RS-232(seri), 1xRS-485(seri) klemens
IEC 60870-5-101/-103/-104, Modbus TCP/RTU, DNP 3.0
Raya montaj

6MF2805-0AA00

3.478,00

1



DI-8110

A8000 için dijital giriş kartı
2x8 dijital giriş
24V DC

6MF2811-0AA00

510,00

1

DI-8112

A8000 için dijital giriş kartı
2x8 dijital giriş
110V DC

6MF2811-2AA00

520,00

1

CM-8811

CMIC giriş-çıkış modülleri için bağlantı modülü



PS-8620

A8000 için güç kaynağı
24-60V DC, 12W

6MF2881-1AA00

208,00

1

PS-8622

A8000 için güç kaynağı
110-220V DC, 12W

6MF2862-0AA00

624,00

1

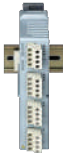

AI-8320

Analog giriş modülü
4 analog giriş, $\pm 20\text{mA}$ / $\pm 10\text{V}$

6MF2862-2AA00

624,00

1

6MF2832-0AA00

590,00

1



CI-8532

CP-8050 için ethernet genişleme modülü
8'den fazla modül gereksinimi için
8 adet modül bağlantı imkanı

6MF2853-2AA00

995,00

1

SICAM Device Manager parametreleme ve test yazılımı

Web üzerinden kullanım
SICAM CMIC RTU ve CP-8021 ve CP-8022 RTU
uygulamaları için

6MF7800-2FS00

5.049,00

1

İndirim oranları, ödeme vadesi, ürün teslim süreleri, detay teknik bilgi, dökümantasyon ve farklı ürün opsiyonları için yetkili satış temsilcilerimiz ile temasa geçebilirsiniz.
ea.urunsatis@siemens.com

Orta gerilim komponentler

3AE5 SION vakum kesiciler

3AE5 SION Vakum Kesiciler

7,2kV'dan 24kV'a kadar standart dahili tip SION Vakum Kesici

3AE5 kompakt tip SION kesiciler her türlü standart Orta Gerilim uygulamalarında ve mevcut tesislerin yenilenmesinde kullanılabilir. 10.000 Açma-Kapama özelliği ve ekonomik oluşuyla çıkmaktadır. E2/M2/C2 sınıfı bu ürünün katalog numarası HG 11.02'dir. IEC62271-100 standardına uygundur.

- 1 Açma, 1 Kapama Bobini, trip ihbar sinyali, 12NO+12NC, 64 pinli fiş -priz bağlantısı, mekanik kilitlemeli ve 50Hz dir.
- Kutuplararası mesafe 210mm, Alt-Üst kontaklar arası mesafe 310 mm; Yardımcı Gerilim 110 VDC
- Daha fazla bilgi ve farklı opsiyonlar için satış birimlerimize danışınız.



Tip	Anma Gerilimi (kV)	Anma Akımı (A)	Anma Kısa Devre Akımı (kA)	Sipariş No	Birim Fiyatı Euro	Min. Sipariş Adet
3AE5	7,2	800	16	3AE5082-1AE40-0EN2	9.108,00	1
3AE5	7,2	1250	16	3AE5082-2AE40-0EN2	9.978,00	1
3AE5	7,2	800	20	3AE5083-1AE40-0EN2	9.868,00	1
3AE5	7,2	1250	20	3AE5083-2AE40-0EN2	10.758,00	1
3AE5	7,2	800	25	3AE5084-1AE40-0EN2	10.958,00	1
3AE5	7,2	1250	25	3AE5084-2AE40-0EN2	11.758,00	1
3AE5	7,2	2000	25	3AE5084-4AE40-0EN2	17.458,00	1
3AE5	7,2	800	31,5	3AE5085-1AE40-0EN2	11.958,00	1
3AE5	7,2	1250	31,5	3AE5085-2AE40-0EN2	12.958,00	1
3AE5	7,2	2000	31,5	3AE5085-4AE40-0EN2	18.358,00	1
3AE5	7,2	2500	31,5	3AE5085-6AE40-0EN2	21.058,00	1
3AE5	7,2	3150	40	3AE5086-7AE40-0EN2	28.358,00	1
3AE5	12	800	16	3AE5182-1AE40-0EN2	9.108,00	1
3AE5	12	1250	16	3AE5182-2AE40-0EN2	9.978,00	1
3AE5	12	800	20	3AE5183-1AE40-0EN2	9.868,00	1
3AE5	12	1250	20	3AE5183-2AE40-0EN2	10.758,00	1
3AE5	12	800	25	3AE5184-1AE40-0EN2	10.958,00	1
3AE5	12	1250	25	3AE5184-2AE40-0EN2	11.758,00	1
3AE5	12	800	25	3AE5184-4AE40-0EN2	17.458,00	1
3AE5	12	1250	25	3AE5184-6AE40-0EN2	20.058,00	1
3AE5	12	800	31,5	3AE5185-1AE40-0EN2	11.958,00	1
3AE5	12	1250	31,5	3AE5185-2AE40-0EN2	12.958,00	1
3AE5	12	2000	31,5	3AE5185-4AE40-0EN2	18.358,00	1
3AE5	12	2500	31,5	3AE5185-6AE40-0EN2	21.058,00	1
3AE5	12	1250	40	3AE5186-2AE40-0EN2	16.858,00	1
3AE5	12	2000	40	3AE5186-4AE40-0EN2	22.358,00	1
3AE5	12	2500	40	3AE5186-6AE40-0EN2	24.858,00	1
3AE5	12	3150	40	3AE5186-7AE40-0EN2	28.358,00	1
3AE5	17,5	800	25	3AE5284-1AE40-0EN2	11.658,00	1
3AE5	17,5	1250	25	3AE5284-2AE40-0EN2	12.458,00	1
3AE5	17,5	2000	25	3AE5284-4AE40-0EN2	18.058,00	1
3AE5	17,5	2500	25	3AE5284-6AE40-0EN2	20.658,00	1
3AE5	17,5	3150	40	3AE5286-7AE40-0EN2	28.858,00	1
3AE5	24	800	25	3AE5324-1AE40-0EN2	13.058,00	1
3AE5	24	1250	25	3AE5324-2AE40-0EN2	13.858,00	1
3AE5	24	2000	25	3AE5324-4AE40-0EN2	19.458,00	1
3AE5	24	2500	25	3AE5324-6AE40-0EN2	22.158,00	1

Opsiyonlar

Sipariş numarası sonuna -Z eklenerek aşağıdaki özellikler kesici ile birlikte seçilebilir. Daha fazla opsiyon ve aksesuar eklemek için satış birimlerimize danışınız.

F20	Rutin Test Raporu	-	Euro
F30	Kesici Yay Kurma Kolu	95,00	Euro
B02	Uzun kablajlı Fiş-Priz 500mm	564,00	Euro
D90	Standart Kontak Kolu izolasyonu	300,00	Euro
D91	Kısa Kontak Kolu izolasyonu 24kV için	301,00	Euro

Orta gerilim komponentler

3AH4 vakum kesiciler



3AH4 Vakum Kesiciler

Ark ve Pota Ocaklarına yönelik Orta Gerilim Vakum Kesiciler

3AH4 kesicileri yüksek sayıda açma-kapama için tasarlanmıştır. İlk 10.000 ve her 30.000 açma-kapamadan sonra özel bakımlarının yapılmasıyla kesicilerin Açma-Kapama Ömrü 120.000'dir. Siemens Gebze'de 3AH4 Vakum Kesici Bakım Merkezimizde bu ürünün bakım hizmeti verilmektedir. E2/M2/C2 sınıfı bu ürünün katalog numarası HG 11.04'tür. IEC62271-100 standardına uygundur. Aşağıdaki ürün konfigürasyonlarında :

- Kutup aralıkları 350mm'dir.
- 2 Açma bobini, 1 Kapama Bobini, 1 Düşük gerilim bobini mevcuttur
- 12NO+12NC yardımcı kontaklar , 64 pinli fiş-priz bağlantısı, mekanik kilitlemeli ve 50Hz dir.
- Daha fazla bilgi ve farklı opsiyonlar için satış birimlerimize danışınız.

Tip	Anma Gerilimi (kV)	Anma Akımı	Anma Kısa Devre Akımı (kA)	Açıklamalar	Sipariş No	Birim Fiyatı Euro	Min. Sipariş Adet
3AH4	36	1250	31,5	İşletme Gerilimi 110VDC	3AH4305-2TE44-4ED2	47.484,00	1
3AH4	36	2000	31,5	İşletme Gerilimi 110VDC	3AH4305-4TE44-4ED2	47.738,00	1
3AH4	36	2500	31,5	İşletme Gerilimi 110VDC	3AH4305-6TE44-4ED2	50.778,00	1
3AH4	36	3150	31,5	İşletme Gerilimi 110VDC	3AH4305-7TE44-4ED2	85.621,00	1
3AH4	36	2500	40	İşletme Gerilimi 110VDC	3AH4306-6TE44-4ED2	63.828,00	1
3AH4	36	3150	40	İşletme Gerilimi 110VDC	3AH4306-7TE44-4ED2	94.743,00	1
3AH4	36	4000	40	İşletme Gerilimi 110VDC	3AH4306-8TE44-4ED2	103.866,00	1

Opsiyonlar

Sipariş numarası sonuna -Z eklenerek aşağıdaki özellikler kesici ile birlikte seçilebilir. Daha fazla opsiyon ve aksesuar eklemek için satış birimlerimize danışınız

B02	Uzun kablajlı Fiş-Priz 50cm	564,00	Euro
E14+E15*	85kV/185kV Dielektrik ve Darbe Dayanım Gerilimi	3.798,00	Euro
E24+E25*	95kV/195kV Dielektrik ve Darbe Dayanım Gerilimi	4.536,00	Euro
E19+E25	95kV/200kV Dielektrik ve Darbe Dayanım Gerilimi	5.139,00	Euro
F20	Rutin Test Raporu	-	Euro
F30	Kesici Yay Kurma Kolu	243,00	Euro
Y09	40,5kV Nominal Gerilim	892,00	Euro

* 3AH4306-8 nolu kesicilerde geçerli değildir.

Bu kesicide E19+E25 ile 95kV/200kV Dielektrik ve Darbe Dayanım Gerilimi sağlanabilir.

Kesici Tip	Açıklamalar	Açıklamalar	Birim Fiyatı Euro	Min. Sipariş Adet
------------	-------------	-------------	-------------------	-------------------

Aksesuar ve Yedek Malzemeler



3AE5	Kapama/1.Açma Bobini (110-127 V DC)	3AY1410-0E	440,00	1
3AE5	Kapama/1.Açma Bobini (230/240 V AC, 50/60 Hz)	3AY1410-0K	440,00	1
3AE5	Motor (110-127 V DC, 100-125 V AC 50Hz)	3AY1411-1E	712,00	1
3AE5	Motor (220-240 V AC / 220-240 V AC 50Hz)	3AY1411-1F	712,00	1
3AE1/3AH	Kapama/1.Açma Bobini (100/124 V DC; 110/125V AC, 50/60 HZ)	3AY1510-5E	500,00	1
3AE1/3AH	Kapama/1.Açma Bobini (200-250V DC; 230-240V AC, 50/60Hz)	3AY1510-5F	500,00	1
3AE1/3AH1/3AH5	Motor(100V/110V/125V DC)	3AY1711-2E	1.330,00	1
3AE1/3AH1/3AH5	Motor (220 V DC/230 V AC)	3AY1711-2F	1.330,00	1
3AH3	Motor(110V-127V AC/DC)	3AY1511-3E	1.150,00	1
3AH3	Motor(230-250 V AC; 220-250 V DC)	3AY1511-3F	1.150,00	1
3AE/3AH	Düşük Gerilim Bobini (110V DC)	3AX1103-2E	1.350,00	1
3AE/3AH	Düşük Gerilim Bobini (230V AC, 50 HZ)	3AX1103-2J	1.350,00	1

Diğer yedek parçalar için satış birimlerimize danışınız.

Orta gerilim komponentler

3AH5 vakum kesiciler



3AH5 Vakum Kesiciler

12kV'dan 36kV'a kadar dahili tip 3AH5 Vakum Kesici

Genel kullanım için uygun dahili tip 3AH5 kesiciler, Orta Gerilim Havai Hat, Kablolara, Trafolar, Generatörler, Kapasitörler, Filtre Devreleri, Motorlar ve Reaktörlerde rahatlıkla kullanılabilirler. Daha küçük değerlerde kısa devre akım değerleri olan ama büyük nominal akımlı endüstriyel ihtiyaçlar için uygundur.

10.000 Açma-Kapama ömre sahiptir ve bakım gerektirmez.

E2/M2/C2 sınıfı bu ürünün katalog numarası HG 11.05'tir. IEC62271-100 standardına uygundur.

- 1 Açma, 1 Kapama Bobini, 12NO+12NC, 64 pinli fiş-priz bağlantısı, mekanik kilitlemeli ve 50Hz dir.
- Yardımcı Gerilim 110 VDC
- Daha fazla bilgi ve farklı opsiyonlar için satış birimlerimize danışınız.

Tip	Anma Gerilimi (kV)	Anma Akımı	Anma Kısa Devre Akımı (kA)	Açıklamalar	Sipariş No	Birim Fiyatı Euro	Min. Sipariş Adet
3AH5	36	1250	116	Kutuplararası mesafe 350mm	3AH5312-2ME40-5EM2	21.833,00	1
3AH5	36	1250	25	Kutuplararası mesafe 350mm	3AH5314-2ME40-5EM2	28.533,00	1
3AH5	36	2000	25	Kutuplararası mesafe 350mm	3AH5314-4ME40-5EM2	32.533,00	1

Opsiyonlar

Sipariş numarası sonuna -Z eklenerek aşağıdaki özellikler kesici ile birlikte seçilebilir. Daha fazla opsiyon ve aksesuar eklemek için satış birimlerimize danışınız.

F20	Rutin Test Raporu	- Euro
F30	Kesici Yay Kurma Kolu	94,00 Euro
B02	Uzun kablajlı Fi - Priz 50cm	564,00 Euro

3AH3 Vakum Kesiciler

7,2kV'dan 36kV'a kadar dahili tip 3AH3 Vakum Kesici

10.000 Açma-Kapama ömre sahiptir ve bakım gerektirmez. 72kA, 6300A'e kadar uygulamaları vardır.

Yüksek nominal akım ve kısa devre kapasitesi sayesinde Generatör kesicisi olarak ya da ağır elektriksel çalışma koşulları için tasarlanmıştır.

IEC62271-100 standardına uygundur. IEEE C37.013 Standardının istediği özellikleri 3AH37 ve 3AH38 modelleriyle karşılar. E2/M2/C2 sınıfı bu ürünün katalog numarası HG 11.03'tür.

- 1 Açma, 1 Kapama Bobini, 12NO+12NC, 64 pinli fiş-priz bağlantısı, mekanik kilitlemeli ve 50Hz dir.
- Kutuplararası mesafe 350mm, Yardımcı Gerilim 110 VDC
- Kutuplararası mesafe 350mm, Yardımcı Gerilim 110 VDC



Tip	Anma Gerilimi (kV)	Anma Akımı	Anma Kısa Devre Akımı (kA)	Sipariş No	Birim Fiyatı Euro	Min. Sipariş Adet
3AH3	36	1250	31,5	3AH3305-2ME40-0ED2	32.941,00	1
3AH3	36	2000	31,5	3AH3305-4ME40-0ED2	33.141,00	1
3AH3	36	2500	31,5	3AH3305-6ME40-0ED2	35.441,00	1

Opsiyonlar

Sipariş numarası sonuna -Z eklenerek aşağıdaki özellikler kesici ile birlikte seçilebilir. Daha fazla opsiyon ve aksesuar eklemek için satış birimlerimize danışınız.

B02	Uzun kablajlı Fiş-Priz 50cm	561,00 Euro
E14+	E15 85kV/185kV Dielektrik ve Darbe Dayanım Gerilimi	3.791,00 Euro
E24+	E25 95kV/195kV Dielektrik ve Darbe Dayanım Gerilimi	4.536,00 Euro
F20	Rutin Test Raporu	- Euro
F30	Kesici Yay Kurma Kolu	243,00 Euro
Y09	40,5kV Nominal Gerilim	892,00 Euro

Bu ürünler, salt grubu iskonto ve prim sistematiğine dahil değildir. İndirim oranları, ödeme vadesi, ürün teslim süreleri, detay teknik bilgi, dökümantasyon ve farklı ürün opsiyonları için yetkili satış temsilcilerimiz ile temasa geçebilirsiniz. ea.urunsatis@siemens.com

Orta gerilim komponentler

3TM vakum Kontaktörler

3TM Vakum Kontaktörler

YENİ



7,2kV'dan 12kV'a kadar Yeni Nesil 3TM Vakum Kontaktörler

3TM Vakum Kontaktörler, Siemens orta gerilim komponent ailesinin yeni nesil Kontaktörleridir.

3TM vakum Kontaktörler 40 yıldan daha uzun bir önce geli tirilen ve kendini kanıtlamış vakum anahtarlarma teknolojisini kullanmaktadır.

Siemens vakum tüpleri sürekli ve güvenilir olarak tüm servis ömürleri boyunca bakıma ihtiyaç duymadan hizmet verirler.

Ürün portföyü 12kV ve 450A'e kadar olup, işletme süresinden bağımsız elektrik ve mekanik açma-kapama sayısı bir milyondur. 3TM Vakum Kontaktörler endüstriyel tesislerdeki yüksek sayıda açma kapama yapan motorlar, dağıtım şebekelerinin kapasitör bankları, reaktif güç kompanzasyonu, trafo, gemiler, maden ocakları, raylı sistemler, data merkezleri ve rüzgar enerjisi gibi farklı uygulamalarda kullanılabilir.

Bu ürünün katalog numarası HG 11.23'dir. IEC62271-106:2011 standardına uygundur.

3TM Standart Özellikler

- 4NO+4NC

- DC 110V

- Daha fazla bilgi ve farklı seçenekler için satış birimlerimize danışınız.

Tip	Anma Gerilimi (kV)	Anma Akımı	Anma Kısa Devre Akımı (kA)	Açıklamalar	Sipariş No	Birim Fiyatı Euro	Min. Sipariş Adet
3TM	7,2	450	5	Mekanik kilitleme ve 110VDC bırakma	3TM3231-1VE21-2VCO	4.222,00	1
3TM	12	450	5	Mekanik kilitleme ve 110VDC bırakma	3TM3431-1VE21-2VCO	6.692,00	1

Not: 3TM3 Kontaktörler Back-to-Back Kapasitör banklarının anahtarlama için kullanılacaksa Sipariş no sonuna "-Z Y88" ilave edilmelidir.

Daha fazla opsiyon ve aksesuar eklemek için satış birimlerimize danışınız.

Orta Gerilim Ürünleri ile ilgili daha fazla bilgi için:

Ürün Sayfası:

<https://mall.industry.siemens.com/mall/en/tr/Catalog/Products/10268965?tree=CatalogTree>

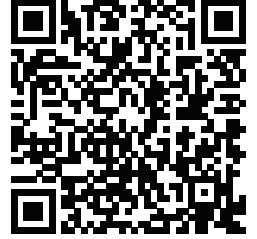

Ürün Destek Sayfası:

<https://support.industry.siemens.com/cs/start?lc=en-US>



Bu ürünler, salt grubu iskonto ve prim sistematiğine dahil değildir. İndirim oranları, ödeme vadesi, ürün teslim süreleri, detay teknik bilgi, dökümantasyon ve farklı ürün opsiyonları için yetkili satış temsilcilerimiz ile temasa geçebilirsiniz. ea.urunsatis@siemens.com

Orta gerilim komponentler

3AE SION Vakum Kesiciler

YENİ

7,2kV'dan 24kV'a kadar SION Vakum Kesiciler - Yenilikçi!
Kompakt tip SION kesiciler her türlü standart Orta Gerilim uygulamalarında ve mevcut tesislerin yenilenmesinde kullanılabilir.
10.000 Açma-Kapama özelliği ve ekonomik oluşuyla çıkmaktadır.
E2/M2/C2 sınıfı bu ürünün katalog numarası HG 11.02'dir.
IEC62271-100 standardına uygundur.



3AH4 Serisi Vakum Kesiciler

Ark ve Pota Ocaklarına yönelik Orta Gerilim Vakum Kesiciler !

Ark ocakları günden 100'den fazla açma-kapama yapmaya ihtiyaç duyabilirler.
3AH4 kesicileri yüksek sayıda açma-kapama için tasarlanmıştır.



İlk 10.000 ve her 30.000 açma-kapamadan sonra özel bakımlarının yapılmasıyla kesicilerin Açma-Kapama Ömrü 120.000'dir.
Siemens Gebze Fabrikasında 3AH4 Vakum Kesici Bakım Merkezimizde bu ürünün bakım hizmeti verilmektedir.
E2/M2/C2 sınıfı bu ürünün katalog numarası HG 11.04'tür. IEC62271-100 standardına uygundur.

3AH5 Serisi Vakum Kesiciler

12kV'dan 36kV'a kadar dahili tip 3AH5 Vakum Kesici

Genel kullanım için uygun dahili tip 3AH5 kesiciler, Orta Gerilim Havai Hat, Kablolar, Trafolar, Generatörler, Kapasitörler, Filtre Devreleri, Motorlar ve Reaktörlerde rahatlıkla kullanılabilirler.
Daha küçük değerlerde kısa devre akım değerleri olan ama büyük nominal akımlı endüstriyel ihtiyaçlar için uygundur.
10.000 Açma-Kapama ömre sahiptir ve bakım gerektirmez.
E2/M2/C2 sınıfı bu ürünün katalog numarası HG 11.05'tir.
IEC62271-100 standardına uygundur.



3AH3 Serisi Vakum Kesiciler

7,2kV'dan 36kV'a kadar dahili tip 3AH3 Vakum Kesici

72kA, 6300A'e kadar uygulamaları vardır. 10.000 Açma-Kapama ömre sahiptir ve bakımsızdır.
Yüksek nominal akım ve kısa devre kapasitesi sayesinde Generatör kesicisi olarak ya da ağır elektriksel çalışma koşulları için tasarlanmıştır.
IEC62271-100 standardına uygundur.
E2/M2/C2 sınıfı bu ürünün katalog numarası HG 11.03'tür.
IEEE C37.013 Standardının istediği özellikleri 3AH37 ve 3AH38 modelleriyle karşılar.



Bu ürünler, salt grubu iskonto ve prim sistematığına dahil değildir. İndirim oranları, ödeme vadesi, ürün teslim süreleri, detay teknik bilgi, dökümantasyon ve farklı ürün opsiyonları için yetkili satış temsilcilerimiz ile temasa geçebilirsiniz.
ea.urunsatis@siemens.com

Bina ürünleri HVAC saha cihazları

Oda termostatları



RDD100.1

Malzeme Cinsi	Sipariş No	Birim Fiyatı Euro/Adet
Oda Termostatları Isıtma Kontrolü		YENİ
Elektromekanik oda termostati, ayar düğmeli, siva üstü	RAA21	28,00
Elektronik oda termostati, ayar düğmeli, ekranlı, pilli, siva üstü	RDH100	67,00
Elektronik oda termostati, ayar düğmeli, ekranlı, RF, kablosuz, siva üstü	RDH100RF/SET	146,00
Oda termostati, LCD ekranlı, AC230V, siva üstü	RDD100	66,00
Oda termostati, LCD ekranlı, pilli, siva üstü	RDD100.1	66,00
Oda termostati, LCD ekranlı, RF haberleşmeli, siva üstü	RDD100.1RFS	145,00
Oda termostati, LCD ekranlı, AC230V, zaman programlı, siva üstü	RDE100	86,00
Oda termostati, LCD ekranlı, pilli, zaman programlı, siva üstü	RDE100.1	86,00
Oda termostati, LCD ekranlı, zaman programlı, RF haberleşmeli, siva üstü	RDE100.1RFS	207,00
Oda termostati RF verici, kablosuz, siva üstü (mutlaka bir alıcı ile set olarak kullanılmalıdır)	RDD100.1RF	95,00
Oda termostati RF verici, zaman programlı, kablosuz, siva üstü (mutlaka bir alıcı ile set olarak kullanılmalıdır)	RDE100.1RF	118,00
Çok zonlu RF alıcı, verici/vericilerle ile RF kablosuz haberleşme, AC230V (mutlaka en az bir verici (RDD100.1RF, RDE100.1RF) ile set olarak kullanılmalıdır)	RDE-MZ6	263,00
Oda termostati, ekranlı, AC230V, siva altı (Minimum sipariş adedi 20'dir.)	RDD310/MM	40,00
Oda termostati, LCD ekranlı, üniversal ısıtma veya soğutma uygulamaları için, siva altı	RDQ200	44,00



RDG110

Oda Termostatları Fan Coil Kontrolü		YENİ
Elektromekanik fan coil termostati, 2 borulu, 3 kademeli fan ayarı, ısıtma/soğutma seçimi, AC 230 V, siva üstü	RAB11	38,00
Elektromekanik fan coil termostati, 4 borulu, 3 kademeli fan ayarı, ısıtma/soğutma seçimi, AC 230 V, siva üstü	RAB31	44,00
Fan coil termostati, 2 borulu, 3 kademeli fan ayarı, açma/kapama vana kontrollü, LCD ekranlı, siva altı	RDQ400	44,00
Fan coil termostati, 2/4 borulu, 3 kademeli fan ayarı, açma/kapama vana kontrollü, LCD ekranlı, siva altı	RDQ410	48,00
Fan coil termostati, 2/4 borulu, 3 kademeli fan ayarı, açma/kapama vana kontrollü, 1 çok fonksiyonlu giriş, LCD ekranlı, siva altı	RDQ411	76,00
Fan coil termostati, 2 borulu, 3 kademeli fan ayarı, LCD ekranlı, AC230V, siva altı	RDF310.2/MM	48,00
Fan coil termostati, 2/4 borulu, 1-3 kademeli fan ayarı, 3 multifonksiyonlu input, elektrikli ısıtıcı, yerden ısıtma kontrol seçenekleri, LCD ekranlı, AC230V, siva üstü	RDG110	172,00

Yukarıda bulunan ürünler ve diğer HVAC kontrol ekipmanlarımız (motorlu vanalar, sensörler, damper motorları, kalorimetreler... vb) hakkında detaylı bilgi almak için kataloğün arka sayfasında bulunan HVAC saha cihazları konusunda yetkili bayilerimizle iletişime geçebilirsiniz.

Siemens Bina Ürünleri Yangın Güvenliği Cerberus FIT

Küçük ve orta ölçekli binalar için ideal yangın güvenliği çözümü



Bu ürünler, salt grubu iskonto ve prim sistematiğine dahil değildir. İndirim oranları, ödeme vadesi, ürün teslim süreleri, detay teknik bilgi, dökümantasyon ve farklı ürün opsiyonları için yetkili satış temsilcilerimiz ile temasa geçebilirsiniz. callcenter.tr@siemens.com

ÖNEMLİ NOTLAR

- Fiyatlarımızda herhangi bir ihbara gerek duymaksızın değişiklik yapma hakkımız mahfuzdur.
- Teslimatlarımız, teslim tarihinde geçerli fiyat listemize göre yapılmaktadır.
- Fiyatlarımıza KDV dahil değildir.
- Listemizde bulamadığınız ürünler için lütfen satış birimlerimizle temasa geçiniz.
- Üretim programında ve ölçülerde değişiklik yapma hakkımız mahfuzdur.
- İçeride görülen resim ve teknik değerler genel bilgi amaçlıdır. Cihaz ölçüleri, montaj ve işletme verileri için, cihazla birlikte verilen işletme talimatını esas alınız.
- Tüm ürünlerimiz imalat hatalarına karşı en az bir yıl garantilidir.
- Ürününüzün kullanım ömrü sona erdiğinde, atık azaltımının ve geri dönüşümün sağlanması amacı ile tesislerimize ileterek doğanın korunmasına katkıda bulununuz
- Sipariş miktarları listede belirtilen minimum sipariş adetleri ve katları şeklinde kabul edilmektedir.

Ürünlerimiz, AB teknik mevzuatına uyumlu CE işaretine sahip olup, ulusal ve uluslararası standartlara uygun olarak, TS-ISO-EN 9001 Kalite Yönetim Sistemi Belgeli kuruluşlarımızda, çevre koruyucu sistemlerle üretilmektedir.

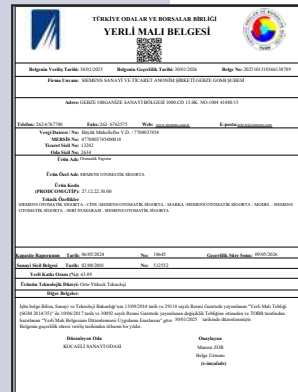

Teknik Destek

444 0 747

e-mail: callcenter.tr@siemens.com



İLETİŞİM BİLGİLERİMİZ

İSTANBUL BÖLGESİ

Yakacak Cad. No: 111
34870 Kartal
İSTANBUL
Tel : (0216) 459 34 77
Faks : (0216) 459 30 71

ADANA BÖLGESİ

Reşat Bey Mah. Türkkuşu Cad.
Günep Panorama İş Merkezi
B Blok 1. Kat D: 106
01120 Seyhan ADANA
Tel : (0322) 454 78 88
Faks : (0322) 453 29 71

BURSA BÖLGESİ

Odunluk Mah. Akademi Cad.
No: 10/5 Zeno Business Center
C Blok K: 3 D: 13
16110 Nilüfer BURSA
Tel : (0224) 234 54 00-01
Faks : (0224) 234 54 07

İZMİR BÖLGESİ

Akdeniz Cad. No.14
Birsel İş Merkezi Kat:4/401
35210 Alsancak İZMİR
Tel : (0232) 411 70 28
Faks : (0232) 411 70 23

GEBZE FABRİKA

Gebze Organize Sanayi
Bölgesi 1000. Cad. 13.
Sok. No:1004 41480
Gebze KOCAELİ
Tel : (0262) 676 20 00
Faks : (0262) 676 20 11

ANKARA

E-Posta :abdurrahim.yalcinkaya@siemens.com
Gsm : (0533) 361 99 25

E-Posta :ahmet.meydanal@siemens.com
Gsm : (0531) 343 01 85

E-Posta :hakan.salman@siemens.com
Gsm : (0533) 693 55 18

ANTALYA

E-Posta :sami.culha@siemens.com
Gsm : (0531) 892 03 41

ESKİŞEHİR

E-Posta :saffet.ozyurt@siemens.com
Gsm : (0532) 304 58 98

GAZİANTEP

E-Posta :vedat.alagoz@siemens.com
Gsm : (0539) 783 46 37

KAYSERİ

E-Posta :mustafa.suleymanoglu@siemens.com
Gsm : (0538) 684 93 50

KONYA

E-Posta :ilker.akalin@siemens.com
Gsm : (0533) 523 48 22

MALATYA

E-Posta :hakan.salman@siemens.com
Gsm : (0533) 693 55 18

SAMSUN

E-Posta :hamza.kuyumcuoglu@siemens.com
Gsm : (0533) 300 37 44

SIRIUS YILDIZ ÜÇGEN KOMBİNASYONLARI OLUŞTURMA TABLOSU



Motor Gücü (kW)	Motor Akımı (A)	Şebeke Kontaktörü	Üçgen Kontaktör	Yıldız Kontaktör	Zaman Rölesi Fonksiyon Modülü (230V)	Bağlantı Kiti*	İlave Yardımcı Kontak**
5.5	12	3RT2015-..	3RT2015-..	3RT2015-..	3RA2816-0EW20	3RA2913-2BB1	3RH2911-1FA..
7.5	17	3RT2017-..	3RT2017-..	3RT2017-..	3RA2816-0EW20	3RA2913-2BB1	3RH2911-1FA..
11	25	3RT2018-..	3RT2018-..	3RT2018-..	3RA2816-0EW20	3RA2913-2BB1	3RH2911-1CA..
15/18.5	32/40	3RT2026-..	3RT2026-..	3RT2024-..	3RA2816-0EW20	3RA2923-2BB1	3RH2911-1CA..
22/30	50	3RT2035-..	3RT2035-..	3RT2026-..	3RA2816-0EW20	3RA2933-2BB1	3RH2911-1CA..
37	80	3RT2035-..	3RT2035-..	3RT2027-..	3RA2816-0EW20	3RA2933-2BB1	3RH2911-1CA..
45	86	3RT2036-..	3RT2036-..	3RT2028-..	3RA2816-0EW20	3RA2933-2BB1	3RH2911-1CA..
55	115	3RT2037-..	3RT2037-..	3RT2035-..	3RA2816-0EW20	3RA2933-2BB1	3RH2911-1CA..
75	150	3RT2045-..	3RT2045-..	3RT2036-..	3RA2816-0EW20	3RA2943-2C	3RH2911-1CA..

* Kiti içinde tüm elektriksel kilitleme köprüleri ve bağlantı klipsleri mevcuttur. 5.5 ve 7.5kW'lık tiplerde mekanik kilitleme de dahildir.

** 22/30 – 75kW tiplerde, Bağlantı kiti ile ilave 3RA2934-2B mekanik kilit ayrıca sipariş edilmelidir.

** İlave yardımcı kontaktlar opsiyonel olarak arzu edilen miktarda uygulamaya uygun olarak seçilebilir.

SIRIUS SAĞ - SOL DÖNÜŞ KOMBİNASYONLARI OLUŞTURMA TABLOSU

Motor Gücü (kW)	Motor Akımı (A)	Boy	Kontaktör 1	Kontaktör 2	Bağlantı Kiti*	Mekanik Kiilitleme	İlave Yardımcı Kontak**
3	7	S00	3RT2015-..	3RT2015-..	3RA2913-2AA1	Bağlantı Kitine dahildir	3RH2911-1FA..
4	9	S00	3RT2016-..	3RT2016-..	3RA2913-2AA1	Bağlantı Kitine dahildir	3RH2911-1FA..
5.5	12	S00	3RT2017-..	3RT2017-..	3RA2913-2AA1	Bağlantı Kitine dahildir	3RH2911-1FA..
7.5	17	S00	3RT2018-..	3RT2018-..	3RA2913-2AA1	Bağlantı Kitine dahildir	3RH2911-1FA..
11	25	S0	3RT2026-..	3RT2026-..	3RA2923-2AA1	Bağlantı Kitine dahildir	3RH2911-1FA..
15	32	S0	3RT2027-..	3RT2027-..	3RA2923-2AA1	Bağlantı Kitine dahildir	3RH2911-1FA..
18.5	40	S0	3RT2028-..	3RT2028-..	3RA2923-2AA1	Bağlantı Kitine dahildir	3RH2911-1FA..
22	50	S2	3RT2036-..	3RT2036-..	3RA2933-2AA1	3RA2934-2B	3RH2911-1FA..
30	65	S2	3RT2037-..	3RT2037-..	3RA2933-2AA1	3RA2934-2B	3RH2911-1FA..
37	85	S2	3RT2038-..	3RT2038-..	3RA2933-2AA1	3RA2934-2B	3RH2911-1EA..
45	95	S3	3RT2046-..	3RT2046-..	3RA2933-2AA1	3RA2934-2B	3RH2911-1EA..

* Kiti içinde tüm elektriksel kiilitleme köprüleri ve bağlantı klipsleri mevcuttur. Bağlantı kitinde boy S00 ve S0'da mekanik kiilitleme dahildir.

** İlave yardımcı kontaklar opsiyonel olarak arzu edilen miktarda uygulamaya uygun olarak seçilebilir.

400V, 50Hz şebeke için harmonik reaktörlü kompanzasyon bileşenleri seçim cetveli

Reaktör gücü (kVAR)	Kondansatör üzerine düşen gerilim (V)	Seçilen kondansatör gerilimi (min)	Kondansatör Sipariş No'su	Reaktör Sipariş No'su	Kontaktör Sipariş No'su	Sipariş No'su	Kablo Kesiti (mm ²) Sigorta Değeri (A)
Reaktör Oranı %5,67							
6,25	423	440	4RB8075-3EE10	4EP3801-1TE00	3RT2026-1AP00	6	25
12,5	423	440	4RB150-3EE10	4EP4001-0TE00	3RT2617-1AP03	6	35
25	423	440	4RB8281-3EE10	4EP4401-4TE00	3RT2627-1AP05	16	63
50	423	440	2 x 4RB8281-3EE10	4EU3032-5TE08-0AA0	3RT2636-1AP03	35	125
50*	423	440	4RB8560-3EE20	4EU3032-5TE08-0AA0	3RT2636-1AP03	35	125
100	423	440	4 x 4RB8281-3EE10	4EU3632-3TE08-0AA0	3RT2646-1AP03	70	250
100*	423	440	2 x 4RB8560-3EE20	4EU3632-3TE08-0AA0	3RT2646-1AP03	70	250

Reaktör Oranı %7

6,25	428	440	4RB8075-3EE10	4EP3701-2TE00	3RT2026-1AP00	6	25
12,5	428	440	4RB150-3EE10	4EP4001-1TE00	3RT2617-1AP03	6	35
25	428	440	4RB8281-3EE10	4EP4401-3TE00	3RT2627-1AP05	16	63
50	428	440	2 x 4RB8281-3EE10	4EP2732-5TE08-0AA0	3RT2636-1AP03	35	125
100	428	440	4RB8560-3EE20	4EU3632-4TE08-0AA0	3RT2646-1AP03	70	250
100*	428	440	4 x 4RB8281-3EE10	4EU3632-4TE08-0AA0	3RT2646-1AP03	70	250

Reaktör Oranı %5,67

6,25	423	480	4RB8083-3EJ10	4EP3801-1TE00	3RT2026-1AP00	6	25
12,5	423	480	4RB167-3EJ10	4EP4001-0TE00	3RT2617-1AP03	6	35
25	423	480	4RB8330-3EJ20	4EP4401-4TE00	3RT2627-1AP05	16	63
50	423	480	2 x 4RB8330-3EJ20	4EP3032-5TE08-0AA0	3RT2636-1AP03	35	125
100	423	480	4 x 4RB8330-3EJ20	4EU3632-3TE08-0AA0	3RT2646-1AP03	70	250

Reaktör Oranı %7

6,25	428	480	4RB8083-3EJ10	4EP3701-2TE00	3RT2026-1AP00	6	25
12,5	428	480	4RB167-3EJ10	4EP4001-1TE00	3RT2617-1AP03	6	35
25	428	480	4RB8330-3EJ20	4EP4401-3TE00	3RT2627-1AP05	16	63
50	428	480	2 x 4RB8330-3EJ20	4EP2732-5TE08-0AA0	3RT2636-1AP03	35	125
100	428	480	4 x 4RB8330-3EJ20	4EU3632-4TE08-0AA0	3RT2646-1AP03	70	250

* Alternatif kondansatör seçim sütunu olarak kullanılmalıdır.

** NH bıçaklı sigorta akım değeri.

Not: Harmonik reaktörlü kompanzasyon sistemlerinde uygun filtreleme yapabilmek için yukarıdaki reaktör -kondansatör seçim cetveline uyulması gerekmektedir.

400V, 50Hz şebeke için harmonik reaktörlü kompanzasyon bileşenleri seçim cetveli

Reaktör gücü (kVAR)	Kondansatör üzerine düşen gerilim (V)	Seçilen kondansatör gerilimi (min)	Kondansatör Siparişi No'su	Reaktör Siparişi No'su	Kontaktör Siparişi No'su	Sipariş No'su	Kablo Kesiti(mm ²) Sigorta Değeri (A)
Reaktör Oranı %14							
6,25	456	480	4RB8100-3FC10	4EP3900-7TE00	3RT2026-1AP00	6	25
12,5	456	480	4RB8150-3EJ10	4EP4300-6TE00	3RT2617-1AP03	6	35
25	456	480	4RB8300-3EJ10	4EU2732-0TE08-4CA0	3RT2627-1AP05	16	63
50	456	480	2 x 4RB8300-3EJ10	4EU3032-0TE08-0AA0	3RT2636-1AP03	35	125
50*	456	480	2 x 4RB8300-3EJ20	4EU3032-0TE08-0AA0	3RT2636-1AP03	35	125
100	456	480	4 x 4RB8330-3EJ10	4EU3931-1TE80-0A	3RT2646-1AP03	70	250
100*	456	480	2 x 4RB8300-3EJ10 + 2 x 4RB8330-3EJ20	4EU3931-1TE80-0A	3RT2646-1AP03	70	250

Reaktör Oranı %5,67

6,25	423	525	4RB8100-3FC10	4EP3801-1TE00	3RT2026-1AP00	6	25
12,5	423	525	4RB 8200-3FC10	4EP4001-0TE00	3RT2617-1AP03	6	35
25	423	525	2 x 4RB8200-3FC1	4EP4401-4TE00	3RT2627-1AP05	16	63
25*	423	525	4 RB8400-3FC20	4EP4401-4TE00	3RT2627-1AP05	16	63
50	423	525	2 x 4RB8250-3FC10+ 4RB8300-3FC10	4EU3032-5TE08-0AA0	3RT2636-1AP03	35	125
50*	423	525	4RB8200-3FC10+ 2 x 4RB8300-3FC10	4EU3032-5TE08-0AA0	3RT2636-1AP03	35	125
50*	423	525	2 x 4RB8400-3FC20	4EU3032-5TE08-0AA0	3RT2636-1AP03	35	125
100	423	525	4RB8100-3FC10+ 6 x 4RB8200-3FC10	4EU3632-3TE08-0AA0	3RT2646-1AP03	70	250
100*	423	525	4RB8100-3FC10+ 5 x 4RB8300-3FC10	4EU3632-3TE08-0AA0	3RT2646-1AP03	70	250
100*	423	525	4x 4RB8400-3FC20	4EU3632-3TE08-0AA0	3RT2646-1AP03	70	250

Reaktör Oranı %7

6,25	428	525	4RB8100-3FC10	4EP3701-2TE00	3RT2026-1AP00	6	25
12,5	428	525	4RB8200-3FC10	4EP4001-1TE00	3RT2617-1AP03	6	35
25	428	525	2 x 4RB8200-3FC10	4EP4401-3TE00	3RT2627-1AP05	16	63
25*	428	525	4RB8400-3FC20	4EU4401-3TE00	3RT2627-1AP05	16	63
50	428	525	4 x 4RB8200-3FC10	4EU2732-5TE08-0AA0	3RT2636-1AP03	35	125
50*	428	525	2 x 4RB8400-3FC20	4EU2732-5TE08-0AA0	3RT2636-1AP03	35	125
50*	428	525	4RB8200-3FC10 + 2 x 4RB3300-3FC10	4EU2732-5TE08-0AA0	3RT2636-1AP03	35	125
100	428	525	8 x 4RB8200-3FC10	4EU3632-4TE08-0AA0	3RT2646-1AP03	70	250
100*	428	525	4 x 4RB8400-3FC20	4EU3632-4TE08-0AA0	3RT2646-1AP03	70	250
100*	428	525	4RB8100-3FC10 + 5 x 4RB8300-3FC10	4EU3632-4TE08-0AA0	3RT2646-1AP03	70	250

Reaktör Oranı %14

6,25	456	525	4RB8100-3FC10	4EP3900-7TE00	3RT2026-1AP00	6	25
12,5	456	525	4RB8200-3FC10	4EP4300-6TE00	3RT2617-1AP03	6	35
25	456	525	4RB8125-3FC10 + 4RB8250-3FC10	4EU2732-0TE08-4CA0	3RT2627-1AP05	16	63
50	456	525	3 x 4RB8250-3FC10	4EU3032-0TE08-0AA0	3RT2636-1AP03	35	125
100	456	525	5 x 4RB8300-3FC10	4EU3931-1TE80-0A	3RT2646-1AP03	70	250
100*	456	525	6 x 4RB8250-3FC10	4EU3931-1TE80-0A	3RT2646-1AP03	70	250

* Alternatif kondansatör seçim sütunu olarak kullanılmaktadır.

** NH brçaklı sigorta akım değeri.

Not: Harmonik reaktörlü kompanzasyon sistemlerinde uygun filtreleme yapabilmek için yukarıdaki reaktör -kondansatör seçim cetveline uyulması gerekmektedir.

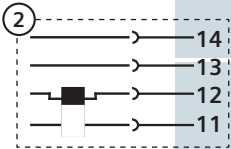
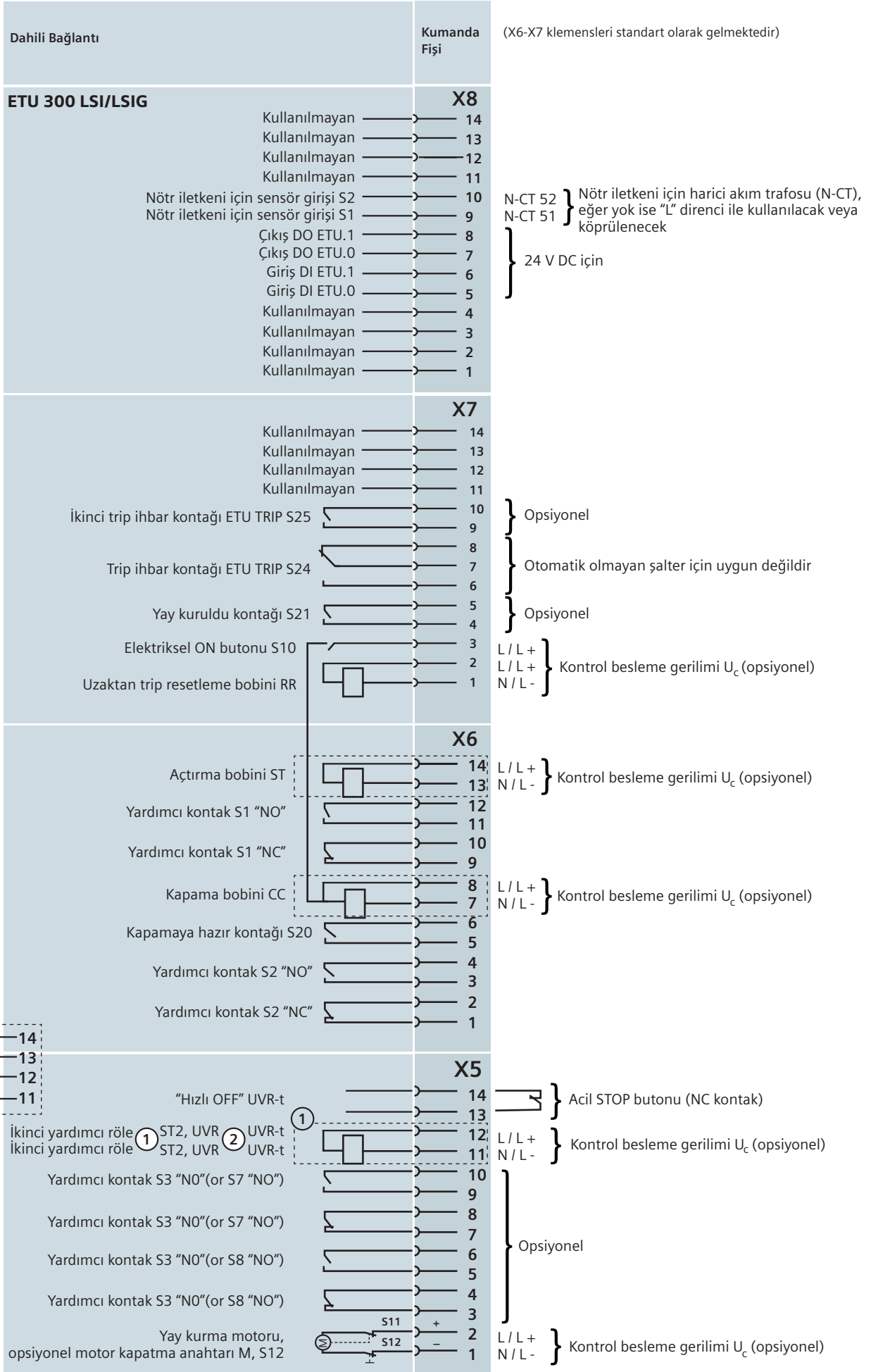

Sentron WA ETU 600 Kumanda Devresi Bağlantı Şeması

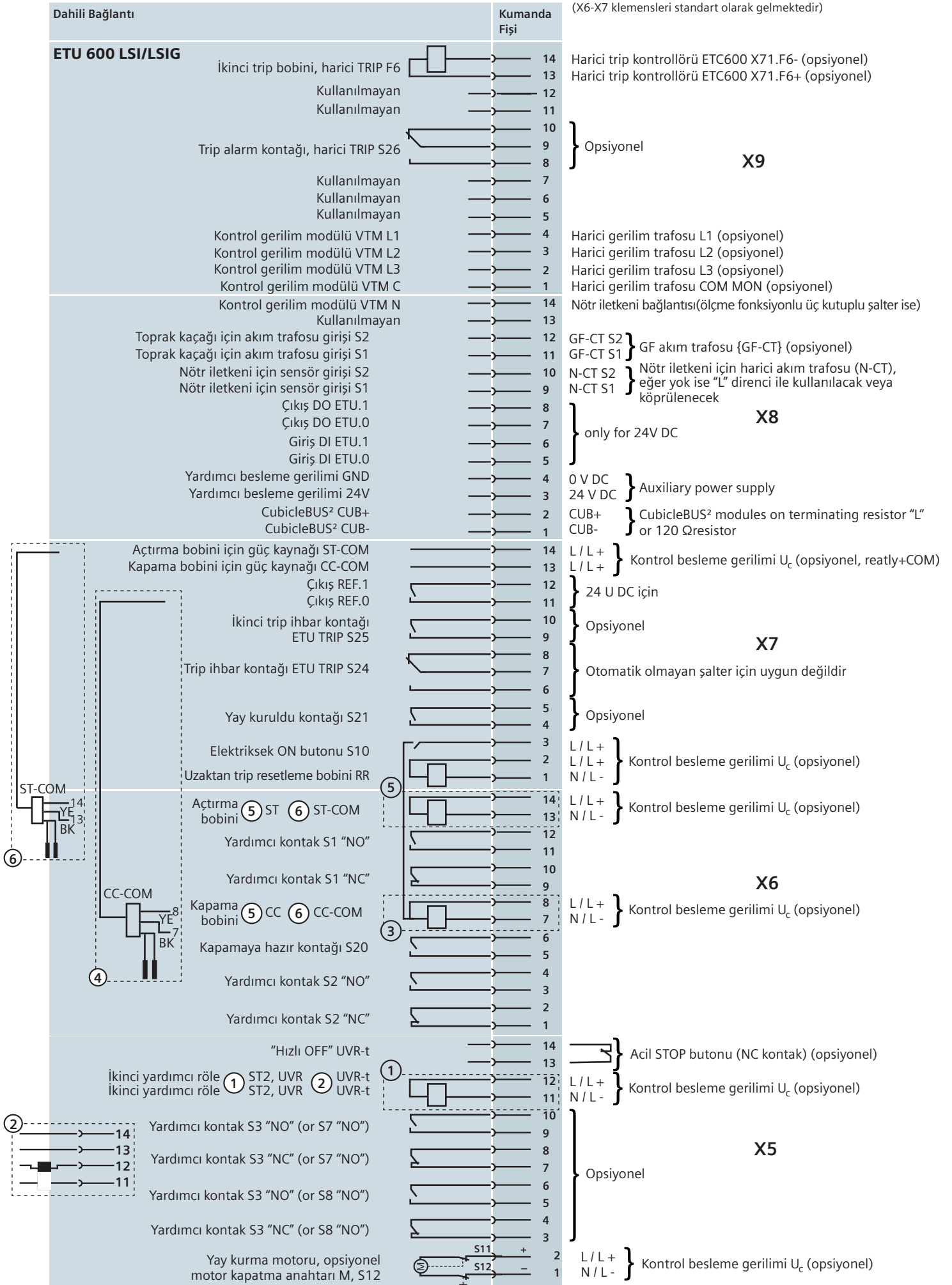

Sentron WL Kumanda Devresi Bağlantı Şeması

(S1, S2 Yardımcı Kontaktlar Standarttır.)

Uzaktan Resetleme Bobini F7
Toprak Kaçağı Trafosu / G Sensör S2
Toprak Kaçağı Trafosu / G Sensör S1
Nötr Trafosu / N Sensör S2
Nötr Trafosu / N Sensör S1
Yıldız Bağlantılı Harici Gerilim Trafosu Ortak Uç
Harici Gerilim Trafosu L3
Harici Gerilim Trafosu L2
Harici Gerilim Trafosu L1
0 V DC
24 V DC
CubicleBUS +
CubicleBUS -

Haberleşme fonksiyonu "F02" seçilmesi durumunda mevcut değildir. "X7" klemens bloğunda COM15 Modülü bulunmaktadır.

Trip İhbar kontağı S24
Yay kuruldu kontağı S21
Elektriksel On butonu S10
1. Açırıcı ihbar kontağı S22
2. Açırıcı ihbar kontağı S23

1. Açırma bobini F1"ST"
S1"S" / "NO"
S1 "Ö" / "NC"
Kapama bobini Y1
Kapamaya hazır kontak S20
S2"S" / "NO"
S2 "Ö" / "NC"

F4 sadece "hızlı OFF"
F4 sadece "hızlı OFF"
FS "ST", F3 "UVR", F4 "UVR td" /
F3 "UVR", F4 "UVR td" /
S 3 "NO" veya S7 "NO"
S 3 "NC" veya S7 "NO"
S 4 "NC" veya S8 "NO"
S 4 "NC" veya S8 "NO"
Motor tahrik mekanizması
Opsiyonel motor kapatma S12 anahtarı

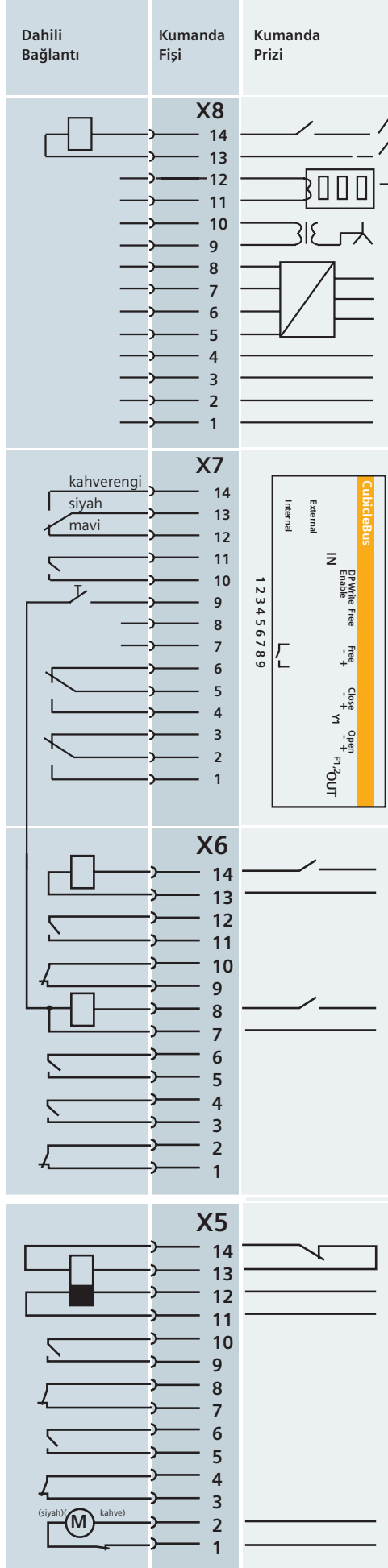

3WT8 Güç Şalteri Kumanda Devresi Bağlantı Şeması

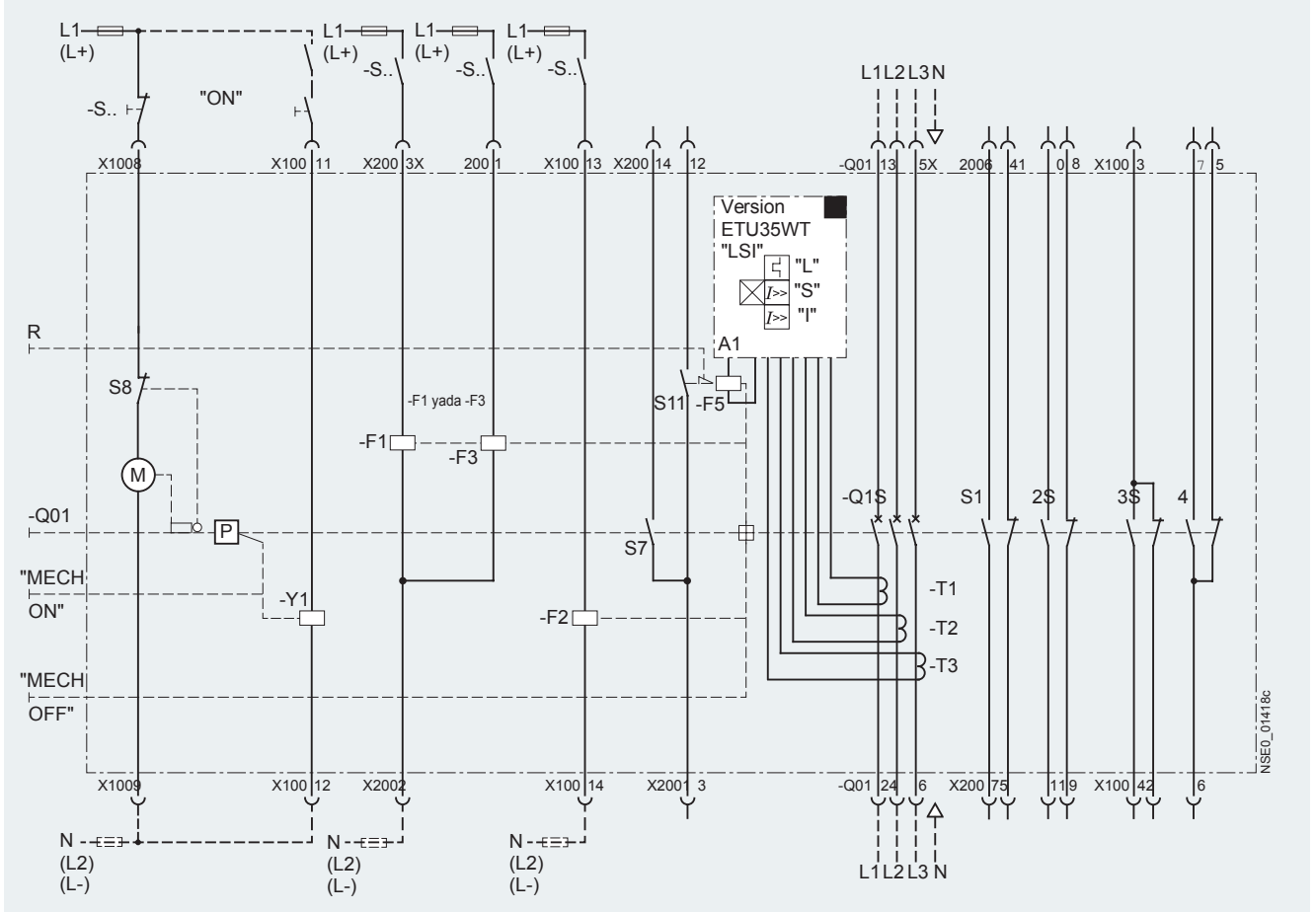

Kumanda Devresi Bağlantı Şeması Açıklaması:

A1	Elektronik aşırı akım trip ünitesi	F3	Düşük gerilim bobini
S1 / S2	1. Yardımcı kontak bloğu	F5	Trip bobini
S3 / S4	2. Yardımcı kontak bloğu	M1	Yay kurma motoru
S7	Kapamaya hazır kontak	P	Yay kurma tertibatı
S8	Yay kuruldu kontağı	R	Aşırı akım tetiklemesinin göstergesi ve sıfırlama iticisi
S11	Trip ihbar kontağı	Q01	Yay kurmayı sağlayan elle tahrik mekanizması
ON	Mekanik ON butonu	Q1	Ana kontaklar
OFF	Mekanik OFF butonu	T1 / T2 / T3	Akım transformatörü
F1	1. Şönt açtırma bobini	X100 / X200	Bağlantı klemensleri
F	2. Şönt açtırma bobini	Y1	Kapama bobini

Dönüşüm tablosu

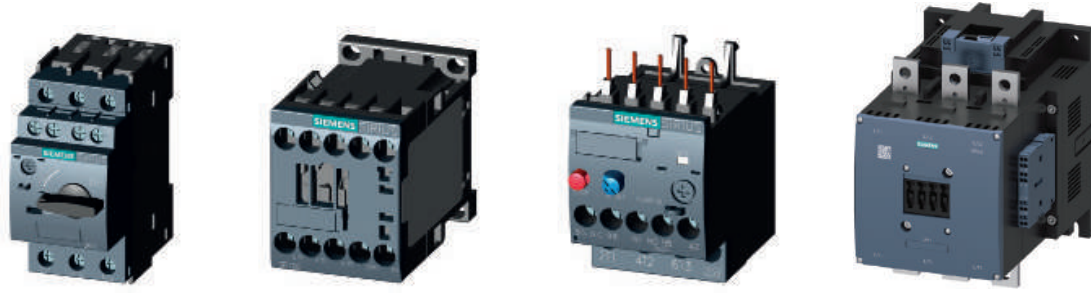

3TF Serisi Kontaktörler		Yeni Nesil SIRIUS		İlave Yardımcı Kontak
3TF4010-0APO		3RT2016-1AP01		
3TF4001-0APO		3RT2016-1AP02		
3TF4011-0APO		3RT2016-1AP01	+	3RH2911-1AA01
3TF4022-0APO		3RT2016-1AP01	+	3RH2911-1FA22
3TF4110-0APO		3RT2017-1AP01		
3TF4101-0APO		3RT2017-1AP02		
3TF4111-0APO		3RT2017-1AP01	+	3RH2911-1AA01
3TF4122-0APO		3RT2017-1AP01	+	3RH2911-1FA22
3TF4210-0APO		3RT2018-1AP01		
3TF4220-0APO		3RT2018-1AP01	+	3RH2911-1AA10
3TF4211-0APO		3RT2025-1AP00		
3TF4222-0APO		3RT2025-1AP00	+	3RH2911-1LA11
3TF4310-0APO		3RT2026-1AP00		
3TF4320-0APO		3RT2026-1AP00	+	3RH2911-1AA10
3TF4311-0APO		3RT2026-1AP00	+	3RH2911-1AA01
3TF4322-0APO		3RT2026-1AP00	+	3RH2911-1LA11
3TF4422-0APO		3RT2027-1AP00	+	3RH2911-1LA11
3TF4522-0APO		3RT2028-1AP00	+	3RH2911-1LA11
3TF4622-0APO		3RT2036-1AP00	+	3RH2911-1LA11
3TF4722-0APO		3RT2037-1AP00	+	3RH2911-1LA11
3TF4822-0APO		3RT2038-1AP00	+	3RH2911-1LA11
3TF4922-0APO		3RT2046-1AP00	+	3RH2911-1LA11
3TF5022-0APO		3RT2047-1AP00	+	3RH2911-1LA11
3TF5122-0APO		3RT1055-6AP36		
3TF5222-0APO		3RT1056-6AP36		
3TF5322-0APO		3RT1064-6AP36		
3TF5422-0APO		3RT1065-6AP36		
3TF5522-0APO		3RT1066-6AP36		
3TF5622-0APO		3RT1075-6AP36		
3TF5722-OCM7		3RT1076-6AP36		
3TH Serisi Yardımcı Kontaktörler		Yeni Nesil SIRIUS Yardımcı Kontaktör		İlave Yardımcı Kontak
3TH4022-0APO		3RH2122-1AP00		
3TH4040-0APO		3RH2140-1AP00		
3TH4031-0APO		3RH2131-1AP00		
3TH4013-0APO		3RH2122-1AP00	+	3RH2911-1AA01
3TH4004-0APO		3RH2122-1AP00	+	3RH2911-1HA02
3TH4244-0APO		3RH2122-1AP00	+	3RH2911-1FA22
3TH4271-0APO		3RH2131-1AP00	+	3RH2911-1FA22
3TH4262-0APO		3RH2140-1AP00	+	3RH2911-1FA22
3TH4253-0APO		3RH2131-1AP00	+	3RH2911-1FA22
3TH4280-0APO		3RH2140-1AP00	+	3RH2911-1FA40
3TH4355-0APO		3RH2122-1AP00	+	3RH2911-1FA22 + 3RH2911-1DA11
3UA Serisi Termik Röleler (A)		3UA Serisi Termik Röleler (A)		
3UA5900-0E	(0.25-0.4)	3RU2116-0EB1	(0.28-0.4)	
3UA5900-0G	(0.4-0.63)	3RU2116-0GB1	(0.43-0.63)	
3UA5900-0J	(0.63-1)	3RU2116-0JB1	(0.7-1)	
3UA5900-1A	(1-1.6)	3RU2116-1AB1	(1.1-1.6)	
3UA5900-1C	(1.6-2.5)	3RU2116-1CB1	(1.8-2.5)	
3UA5900-1E	(2.5-4)	3RU2116-1EB1	(2.8-4)	
3UA5900-1G	(4-6.3)	3RU2116-1GB1	(4.5-6.3)	
3UA5900-1J	(6.3-10)	3RU2116-1JB1	(7-10)	
3UA5900-2A	(10-16)	3RU2116-4AB1	(11-16)	
3UA5900-2C	(16-25)	3RU2126-4DB1	(20-25)	
3UA5900-2E	(25-40)	3RU2136-4FB1	(34-40)	
3UA5900-2T	(40-57)	3RU2136-4QB1	(47-57)	
3UA5900-2P	(50-63)	3RU2136-4JB1	(24-65)	
3UA6201-2H	(55-80)	3RU2146-4LB1	(70-90)	
3UA6201-2X	(80-110)	3RU2146-4MB1	(80-110)	



HAZIR TİP TESTLİ

SIVACON S8

Alçak Gerilim Dağıtım Panosu

Endüstri ve altyapı uygulamaları için enerji maliyetlerinde tasarruf, hem personel hem de sistem için yüksek güvenlik, modüler tasarımı ile maksimum esneklik sağlayan **hazır tip testli** panomuz ile yapmanız gereken tek şey özel ihtiyaçlarınıza göre tasarlamak.

siemens.com.tr

SIEMENS



BİNA VE TESİSLERİNİZ İÇİN GÜÇLÜ KORUMA SAĞLAR

3WA Açık Tip Güç Şalterleri

Zorluk derecesi artan ve daha fazla dijitalleşen altyapı ve sistemler, arızalara karşı güvenli ve korumalı bir güç dağıtımına ihtiyaç duyar. Yeni 3WA açık tip güç şalterleri, kullanıcılara enerji verimliliğini artıran çözümler, detaylı web tabanlı konfigüratör, genişletilmiş yeni akım değerleri, siber güvenli üstün haberleşmenin yanı sıra aynı anda birden fazla haberleşme protokolünü de destekler. Akıllı çift işlemcili elektronik trip ünitesi (ETU) ile birlikte geleceğe bugünden hazır olmanızı sağlayan bir esneklik getirir.

siemens.com.tr/3wa

SIEMENS

SIEMENS



Siemens
EcoTech



SIEMENS EcoTech
portfolyosu ile
Sürdürülebilirliğinizi
güçlendirin!



Sirius Hybrid Motor Yolvericiler

SIRIUS Hybrid çözümleri, verimli anahtarlama, enerji tasarruflu kullanım ve uzun ömre sahip yumuşak ve direkt motor yol vericileri, modern hibrit anahtarlama teknolojisinin verdiği güvenle kullanmanızı sağlar.

Otomasyon sistemlerine entegre edilmeleri kolaydır ve mevcut çok sayıda motor verisine erişebilmeleri sayesinde yüksek düzeyde tesis şeffaflığı sağlarlar. Kompakt boyutları ile de kumanda panosunda size yer kazandırır. Sirius endüstriyel kontrol ürünleri ile kontrolde mükemmellik.

[siemens.com.tr/sirius](https://www.siemens.com.tr/sirius)

SIEMENS

SIEMENS



**3MT, 3MH,
3MU, 3MV, 3VJ**

Kontaktör, Termik Röle, Motor Koruma Şalteri,
Kompakt Tip Şalter

SINOPLUS